

# Введение продукта

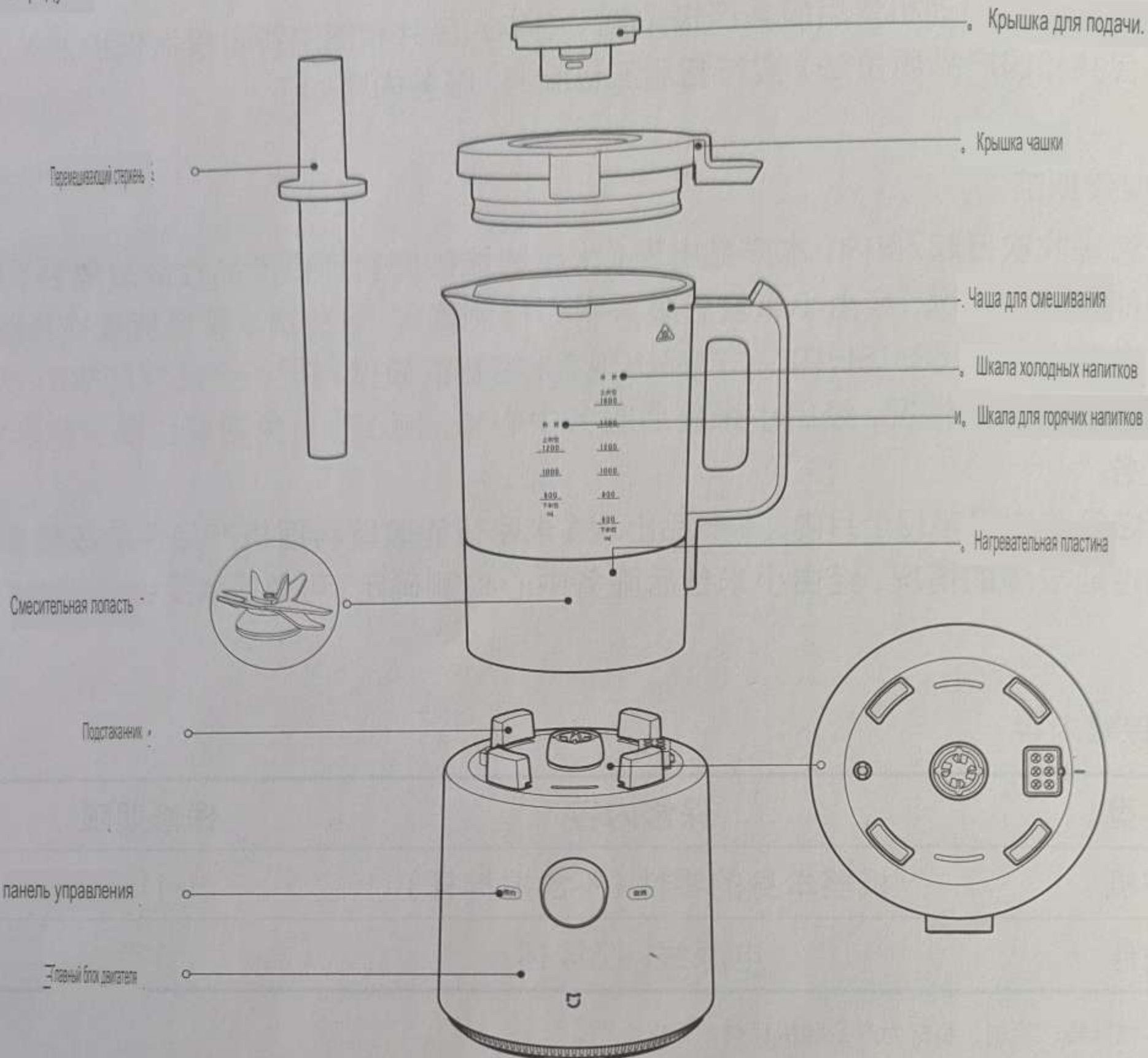



### Список аксессуаров



搅 1  
Палочка для смешивания\*1



Щетка\*1

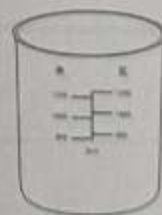

Мерный стаканчик\*1

Напоминание: Этот продукт предназначен только для домашнего использования. Пожалуйста, внимательно прочтите данное руководство перед использованием изделия и храните его в безопасности.

Иллюстрации продуктов, аксессуаров, пользовательских интерфейсов и т.д. в руководстве являются схематическими схемами и предназначены только для справки.

Из-за обновлений и обновлений продукта могут быть небольшие различия между фактическим продуктом и принципиальной схемой, пожалуйста, обратитесь к фактическому продукту.

использовать

Включение и выключение питания

## 1. включать

Каждый раз при включении питания, после воспроизведения загрузочной анимации, он переходит в состояние "предстарта". Состояние, на экране отображается "Длительное нажатие для открытия", в это время длительное нажатие на "главную ручку", чтобы сломать материал стены. Машина управления включена, питание включено, и при первом включении отображается первый рецепт.



## 2. выключать

В любом состоянии, отличном от режима пробежки / очистки, нажмите и удерживайте "главную ручку", чтобы выключить.

Подключение к приложению Mijia

Этот продукт подключен к Mijia, им можно управлять через приложение Mijia и он совместим с другими продуктами

Взаимодействие.

Отсканируйте QR-КОД, загрузите и установите приложение Mijia, пользователи, установившие приложение Mijia

Перейдет непосредственно на страницу подключения устройства. Или найдите "Mijia" в app Store и загрузите И

установите приложение Mijia. Откройте домашнюю страницу приложения Mijia и нажмите "+" в правом верхнем углу страницы.

Добавьте устройство в соответствии с запросом приложения.



Совет: В связи с обновлением и обновлением приложения Mijia фактическая операция может немного отличаться от приведенного выше описания, пожалуйста, следуйте текущему Управляйте операцией в приложении Mijia.

## Статус Wi-Fi

Режим работы	Отображение состояния
Ожидание подключения	Значок Wi-Fi медленно мигает
Связывающийся	Мигает значок Wi-Fi
Успешное подключение	Значок Wi-Fi всегда включен

Совет: Когда Wi-Fi не подключен, значок Wi-Fi мигает. Wi-Fi не подключается в течение 30 минут, и значок Wi-Fi гаснет.

## Сброс Wi-Fi

В режиме ожидания одновременно нажимайте кнопки "Книга" и "Отмена" в течение 7 секунд, чтобы сбросить Wi-Fi.

Значок Wi-Fi медленно мигает, ожидая подключения; быстро мигает, подключаясь; значок всегда включен,

Подключение к Wi-Fi прошло успешно.



## Руководство по эксплуатации

1. Достаньте интеллектуальную настенную варочную машину, очистите крышку для подачи, крышку чашки и перемешайте!

Перемешайте палочку, внешнюю сторону основного сиденья можно протереть отжатой тряпкой, не пропитанной Сиденье!  
главного двигателя, смесительный стакан, шнур питания и т.д. Любые рабочие электрические компоненты. Не промывайте  
непосредственно сиденье главного двигателя, дно смесительного стакана и т.д., в которых содержится электричество.

Компоненты вспомогательных устройств.

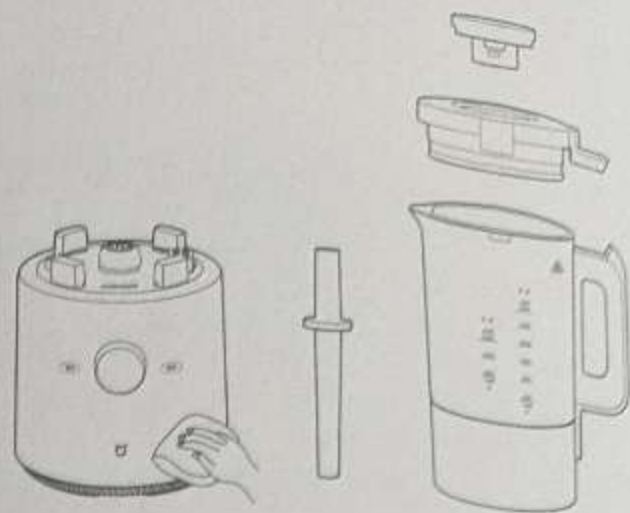

2. Ингредиенты для приготовления очистите и нарежьте кусочками по 3 см.,

Нарежьте мясо соломкой, чтобы удалить сухожилия, и положите его в чашу для смешивания.

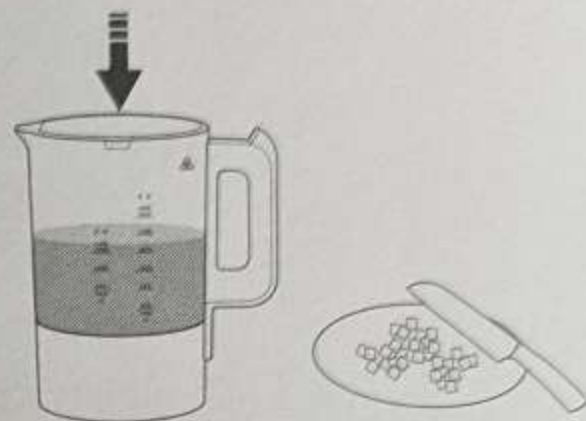

3. Установите крышку для подачи на крышку чашки, поверните крышку по часовой стрелке и

Чаша для смешивания плотно закреплена и зафиксирована.

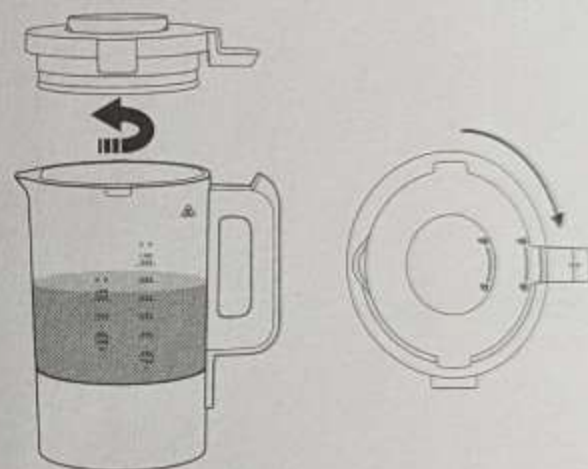

4. Правильно установите чашку для смешивания на основное сиденье, а маленькие три под ручкой. Форма угла выровнена с линией выравнивания на основном сиденье. Пожалуйста, не забудьте установить основное сиденье. Поместите на устойчивую плоскость.

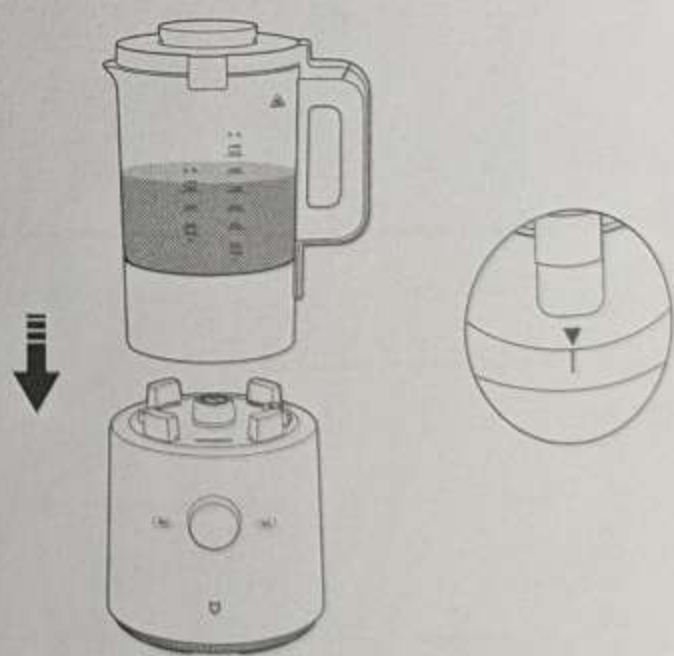

5. После включения питания поверните и отрегулируйте "главную ручку" для переключения функций и отключения. При переключении на нужную функцию нажмите "главную ручку", чтобы перейти в режим приготовления. состояние.

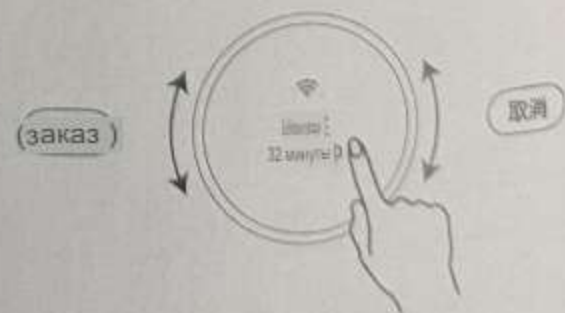

## Описание функции

### режим

### Способ работы

#### Режим Bean Milk

#### Рисовый период

#### Густой суп

#### Кукурузный сок

После включения питания на главном экране ручки отобразится надпись "соевое молоко", поверните ручку в нужный функциональный режим., Нажмите на главную ручку, чтобы начать готовить соевое молоко, рисовую пасту, суп, кукурузный сок и другие напитки. Совет 1: Встречи разрешены, а ограничение по времени по умолчанию устанавливается в конце встречи. Если вы сделаете паузу на 2 минуты в течение рабочего периода и не возобновите, встреча будет автоматически отменена.  
Совет 2: После начала работы нажмите главную ручку, чтобы сделать паузу, а затем нажмите главную ручку, чтобы продолжить работу. Когда работа приостановлена, нажмите кнопку отмены, чтобы завершить работу.

#### Фруктовые и овощные соки

#### 奶昔

После включения питания на главном экране ручки отобразится надпись "соевое молоко", поверните ручку в нужный функциональный режим., Нажмите на главную ручку, чтобы начать приготовление фруктовых и овощных соков, молочных коктейлей и других напитков.  
Совет 1: Бронирование не допускается. Если вы сделаете паузу на 1 минуту во время работы и не возобновите ее, встреча будет автоматически отменена.  
Совет 2: После начала работы нажмите главную ручку, чтобы сделать паузу, а затем нажмите главную ручку, чтобы продолжить работу. Когда работа приостановлена, нажмите кнопку отмены, чтобы завершить работу.

### Пробежка /чистка

После включения питания на главном экране регулятора появится надпись "Соевое молоко", и поверните ручку в режим "Пробежка / очистка". После добавления ингредиентов или воды нажмите и удерживайте главную ручку, чтобы она заработала.  
Совет 1: Пища перемешивается не полностью, перемешайте еще раз через короткое время, выберите функцию "Перемешивание / очистка".  
Совет 2: При очистке выберите функцию "Пробежка/очистка".

### ручной

После включения питания на главном экране ручки отобразится надпись "Соевое молоко", поверните ручку в "ручной" режим, Нажмите на главную ручку и поверните главную ручку, чтобы выбрать скорость.  
Совет: После начала работы нажатие главной ручки приостановит работу, а затем нажмите главную ручку, чтобы продолжить работу. Когда работа приостановлена, нажмите кнопку отмены, чтобы отменить работу.

## рецепт

Название напитка	час	Количество ингредиентов
соевое молоко	32 минуты	70 г соевых бобов (по 1000 мл в мерном стаканчике), 3 красных финика, очищенных от косточек, 10 кусочков банана, Добавьте воды до 1000 мл
Рисовая паста	30 минут	70 г риса (800 мл в мерном стаканчике), 70 г тыквы, добавить воды до 1000 мл Морковь 640 г, питьевая вода 960 мл
Фруктовые и овощные соки	2 минуты	Совет: Когда интеллектуальная настенная варочная машина непрерывно перемешивает фруктовые и овощные соки, время работы не может превышать 2 минут каждый раз, накапливая не более 6 минут. Во время работы, если обнаружено, что основание перегревается, его следует остановить примерно на 20 минут и оставить остывать. Но тогда вы можете продолжать действовать.
Густой суп	35 минут	鯉 180 г рыбы, 100 г корня лотоса, добавить 1000 мл воды, немного соли, Немного красоти (нужно отфильтровать после завершения)
молочный коктейль	1 минута	Один фрукт красного сердца дракона (около 400 г), 300 мл йогурта, 5 кубиков льда, меньше Сюй, Милая
Кукурузный сок	32 минуты	250 г кукурузных зерен (примерно одна часть), 25 г сахарной пудры, добавьте воды до 1000 мл



## Чистый

1. Остерегайтесь погружения в отработанное тепло, пожалуйста, подождите, пока чаша для смешивания полностью остынет, прежде чем чистить.
2. После того, как чаша для смешивания остынет и напиток будет вылит, пожалуйста, немедленно добавьте воды и несколько раз включите режим "Пробежка / очистка".  
Чтобы лучше очистить чашу для смешивания.
3. После отключения источника питания наружную поверхность основного блока можно протереть отжатой тканью, а основной блок, чашку для смешивания, шнур питания и т.д. нельзя мочить. Любая часть, которая использует электричество при работе. (Не непосредственно) основное сиденье для душа и дно смесительного стакана содержат электронные устройства.  
деталь.
4. При чистке, пожалуйста, промойте внутреннюю часть чаши для смешивания и принадлежностей водой и высушите их; лезвие для смешивания очень острое и маленькое при чистке.  
Сердце лезвием, чтобы не порезать.
5. Не используйте абразивные чистящие средства или агрессивные жидкости (бензин, пропан и т.д.) Для очистки настенной варочной машины smart.
6. Если детали окрашены такими напитками, как фруктовые и овощные соки, можно добавить несколько капель растительного масла, чтобы протереть их перед ополаскиванием, что может быть лучше.  
Удалите пятна. После промывки деталей водой, пожалуйста, высушите их.
7. Если осадок в чашке для смешивания образует твердые комки, которые трудно удалить, пожалуйста, добавьте соответствующее количество воды для замачивания, подождите, пока он размякнет, а затем  
Вымойте и высушите его.
8. Если нижняя часть нагревательной пластины не очищалась много раз, и на дне скопился остаточный адгезионный слой, его можно смочить в воде. По прошествии  
—некоторого времени достаньте белый кулл с тканевым чехлом и аккуратно протрите его. Будьте осторожны с лезвием при протирании, чтобы избежать порезов. (Недоступно.  
Электрический запуск умной настенной варочной машины для протирания).

содержать .

1. Умную настенную варочную машину следует часто использовать, чтобы мотор оставался сухим.
2. Если вы не используете интеллектуальную настенную варочную машину в течение длительного времени, пожалуйста, храните интеллектуальную настенную варочную машину в сухом и проветриваемом месте, чтобы предотвратить Двигатель отсыреет, что сказывается на его использовании.

Если у вас есть потребности в послепродажном обслуживании, пожалуйста, позвоните на горячую линию обслуживания Xiaomi:

400-100-5678 Или посетите веб-сайт послепродажного обслуживания Xiaomi: [www.mi.com/service](http://www.mi.com/service)

Производитель: Guangdong Junmi Electric Technology Co., Ltd.

Адрес: Один из вторых этажей, C Bridge, No. 1, South Huanzhen East Road, Сообщество Бейнума, город Бейнума, район Шунде, город Фошань, провинция Гуандун (Декларация о проживании) Исполнительные стандарты: GB 4706.1-2005, GB 4706.19-2008, GB 4706.30-2008

## Диагностика :

Явление неисправности

### Диагностика

разливаться,

Добавьте нужное количество ингредиентов

Пожалуйста, долейте воду до нужного уровня ;

Выберите функциональный блок в соответствии с инструкцией по эксплуатации ;

Пожалуйста, свяжитесь с отделом послепродажного обслуживания

Добавьте нужное количество

ингредиентов Не кладите ингредиенты с тяжелой пастой, такие как мука

Пожалуйста, долейте воду до нужного уровня ;

Пожалуйста, очистите перед использованием

Выберите функциональный блок в соответствии с инструкцией по эксплуатации ;

Пожалуйста, свяжитесь с отделом послепродажного обслуживания

到底

Ингредиенты не разрушаются

Добавьте нужное количество ингредиентов

Пожалуйста, долейте воду до нужного уровня Выберите

функциональный блок в соответствии с инструкцией по эксплуатации

Пожалуйста, свяжитесь с отделом послепродажного обслуживания

Окончание работы,

Выберите функциональный блок в соответствии с инструкцией по эксплуатации

Ингредиенты не горячие

Пожалуйста, свяжитесь с отделом послепродажного обслуживания

Дисплей не горит

Проверьте шнур питания и убедитесь, что он подключен к розетке и выключен. Пожалуйста,

свяжитесь с отделом послепродажного обслуживания

Дисплей яркий,

Но машина не работает

Повторно выберите функцию, нажмите на экран, чтобы начать после подтверждения

функции. Пожалуйста, долейте воду до нужного уровня, перезапустите после ]

охлаждения. Сначала отключите питание, затем включите его и выполните обычные действия.

Пожалуйста, свяжитесь с отделом послепродажного обслуживания

Рабочий шум

Звук шевелящегося двигателя - нормальное явление

Пожалуйста, свяжитесь с отделом послепродажного обслуживания

Совет 1: Пожалуйста, проверьте, подключен ли источник питания и установлены ли чаша для смешивания и крышка на место. Если интеллектуальная настенная варочная машина работает в ненормальных условиях, таких как ненормальный шум, неприятный запах и дым.

И т.д.: Следует немедленно отключить питание и прекратить использование.

Совет 2: Если интеллектуальная машина для приготовления пищи, разрушающая стены, по-прежнему не работает должным образом после вышеуказанной проверки, пожалуйста, обратитесь в службу послепродажного обслуживания.

Код неисправности

Описание неисправности

Замечания :

Корпус чашки не помещается :

Пожалуйста, поместите корпус чашки :

Крышка не установлена

Пожалуйста, закройте крышку

Температура слишком высока

Нижний датчик температуры, сигнализация высокой температуры Короткое

Неисправность датчика температуры

замыкание датчика температуры дна Ингредиенты

Остановка двигателя :

застревают в двигателе, в результате чего двигатель не вращается ;

Ненормальная связь

Неисправность линии связи платы дисплея и платы питания ;

- Нормальный диапазон рабочей высоты интеллектуальной настенной варочной машины составляет 0 метров ~ 2000 метров.
- Интеллектуальную настенную варочную машину не следует устанавливать в неустойчивом, влажном или близком к другим источникам огня или тепла месте. Там, где находится источник тепла (например, плита), соблюдайте расстояние не менее 30 см от источника тепла.
- Не размещайте изделие вблизи устройств, подверженных воздействию электромагнитных помех.
- Пожалуйста, не позволяйте людям, которым не хватает физической силы, восприятия и интеллекта, или которым не хватает опыта и здравого смысла, без Использовать этот продукт под наблюдением или руководством.
- Пожалуйста, не позволяйте маленьким детям использовать это изделие в качестве игрушки; умная настенная кухонная машина должна находиться в детских

**Недоступных местах; детям запрещено пользоваться им без присмотра.**

- Запрещается подвешивать шнур питания на острые предметы.
- Не используйте этот продукт для непосредственного нагрева вязких жидкостей, таких как молоко, соевое молоко, холодная рисовая паста и т.д., В противном случае Это вызовет пригорание, например, "пастообразное дно", и вызовет неприятный запах.
- Пожалуйста, не используйте аксессуары, отличные от данного изделия, во избежание травм.

- Интеллектуальную настенную варочную машину нельзя погружать в воду или заливать водой.
- Не используйте твердые предметы, такие как стальные шарики, для чистки или чистки нагревательной пластины.
- Пожалуйста, используйте мягкую ткань для чистки.
- Если устройство не используется в течение длительного времени, пожалуйста, выньте вилку из розетки и сделайте ее влагозащищенной и пыленепроницаемой.

**Защита от насекомых.**

- Пожалуйста, перед чисткой убедитесь, что вилка питания вынута из розетки, и подождите, пока корпус чашки остынет.
- Столы и тумбочки, на которых размещены продукты, необходимо регулярно чистить и очищать от масляных пятен.
- При чистке, пожалуйста, промойте внутреннюю часть чаши для смешивания и принадлежности водой и высушите их; лопатка для смешивания не Всегда острый, будьте осторожны с лезвием при чистке, чтобы избежать порезов.

Внимание к источнику

питания пункт

- Запрещается использовать источники питания, отличные от переменного тока 220 В, во избежание пожара и поражения электрическим током.
- Пожалуйста, обязательно отсоедините вилку портативного сетевого шнура от источника питания, чтобы избежать поражения электрическим током, короткого замыкания и пожара.
- Пожалуйста, не вставляйте и не вынимайте вилку из розетки мокрыми руками, чтобы избежать поражения электрическим током или травм.
- Пожалуйста, используйте розетку с номинальным током более 10А отдельно.
- Если шнур питания поврежден, во избежание опасности он должен быть отремонтирован производителем, его отделом технического обслуживания или специалистами в аналогичных отделах будут заменены.

Во время технического обслуживания запрещается использовать другие удлинительные шнуры питания, а также не разрешается использовать те, которые не указаны компанией.

### деталь.

Пожалуйста, не используйте для подключения некачественные розетки, чтобы не вызвать возгорание.

- Интеллектуальная настенная варочная машина используется только на прилагаемом основании.
- \* Отключайте питание мешалки, когда она не используется, а также перед разборкой и очисткой.
- Перед перемещением основания убедитесь, что настенный выключатель выключил выключатель питания.

• При добавлении воды не превышайте номинальный максимальный уровень воды, в противном случае вода перельется через край или выплеснется наружу, что приведет к ожогам.

И другие опасности.

- При использовании строго запрещен холостой ход или перегрузка.
- Во избежание случайных травм запрещается перемещать изделие или прикасаться к ходовым частям во время его использования.
- При использовании не допускайте сухого горения.
- Запрещается перемещать крышку и крышку для подачи во время ее использования.

Об окружающей среде

- Из-за пара и высокой температуры стены и мебель будут повреждены, обесцвечены и деформированы, поэтому при использовании
- Пожалуйста, располагайтесь на расстоянии более 30 см от стен и мебели.
- При использовании в кухонных шкафах и других местах следует позаботиться о поддержании вентиляции.

основные параметры

Название продукта **Интегральная машина для приготовления пищи, разогревающая стены** Модель продукта **MPBJ001ACM**

Номинальное напряжение **220В~** Номинальная частота **50 Гц**

**搅** Мощность смешивания **1000 Вт /** Мощность нагрева **800 Вт /**

Максимальная вместимость холодных напитков **1600 мл** Максимальная вместимость для горячих напитков **1200 мл**

Размер продукта **188×222×436 мм**

Беспроводное подключение **Wi-Fi IEEE 802.11b/g/n 2,4 ГГц**

Это оборудование содержит модуль радиопередатчика с кодом официального утверждения модели: **CMIIT ID: 2017DP6053.**



# Название и содержание опасных веществ в продукте

Название детали	Опасные вещества					
	铅 (Pb)	汞 (Ртутный столб)	镉 (Cd)	Шесть цен (Cr(VI))	Полициклический ароматический углеводород (ПБАУ)	多溴二苯醚 (ПБДЭ)
-шнур питания	○	○	○	○	○	○
Металлические компоненты	×	○	○	○	○	○
Электрические компоненты	×	○	×	○	○	○
Монтаж печатной платы в сборе	×	○	×	○	○	○
Пластиковые компоненты	○	○	○	○	○	○
Резиновый силикон	○	○	○	○	○	○
Корпус чашки в сборе	○	○	○	○	○	○
Деталь	○	○	○	○	○	○

Эта форма подготовлена в соответствии с положениями SJ/T 11364.

○: Указывает, что содержание опасного вещества во всех однородных материалах компонента ниже предела, указанного в GB/T 26572.

×: Указывает на то, что содержание опасного вещества по крайней мере в одном однородном материале компонента превышает предельные требования, указанные в GB/T 26572.



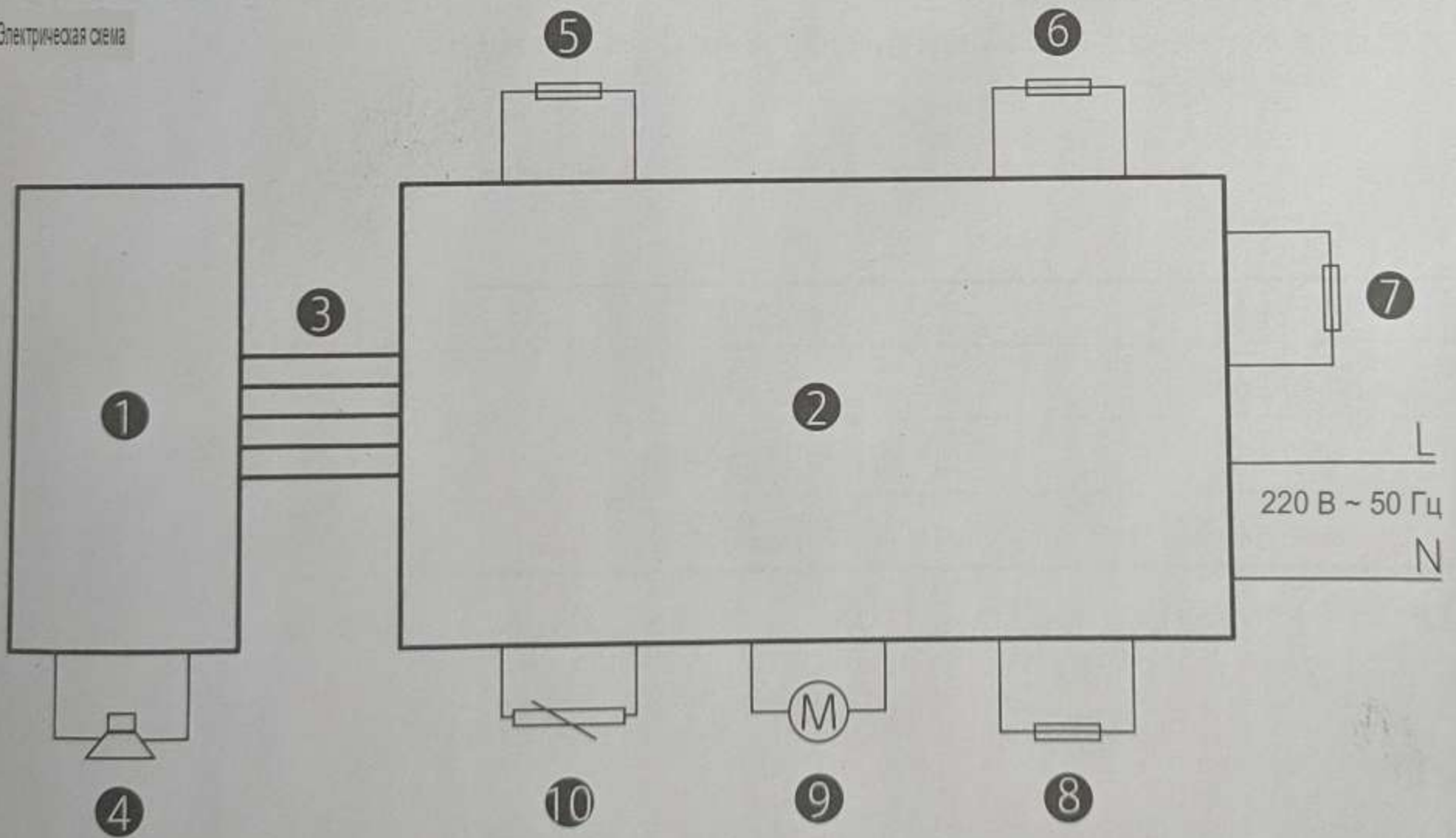

1 Глазный пульт управления

4 зуммера

7 предохранитель по току

10 датчик температуры

2 плата питания

5 температурный предохранитель

8 нагревательная трубка

3 соединительный кабель

6 температурный предохранитель

9 Двигатель переменного тока

## Описание гарантии

Послепродажное обслуживание интеллектуальной настенной варочной машины Mijia строго соответствует "Закону Китайской Народной Республики о защите прав и интересов потребителей" (Китай Закон о качестве продукции Китайской Народной Республики предусматривает три гарантии послепродажного обслуживания, содержание которых заключается в следующем:

### -1. Гарантийный срок

1. В течение 7 дней со следующего дня после того, как вы подпишете на него, этот продукт появится в списке "Таблица неисправностей продукта Mijia Intelligent Broken Wall Cooking Machine". В случае сбоя в работе он проверяется и определяется центром послепродажного обслуживания Xiaomi, и вы можете воспользоваться услугой возврата или обмена бесплатно.
2. В течение 8-15 дней со следующего дня после того, как вы подпишете на него, этот продукт появится в "Таблице неисправностей продукта Mijia Intelligent Broken Wall Cooking Machine". В случае сбоя в работе он проверяется и определяется центром послепродажного обслуживания Xiaomi, и его можно обменять или отремонтировать бесплатно.
3. В течение 12 месяцев со дня, когда вы подпишетесь на него, этот продукт появится в "Таблице неисправностей продукта Mijia Intelligent Broken Wall Cooking Machine". В случае перечисленных сбоев в работе он проверяется и определяется центром послепродажного обслуживания Xiaomi, а услуги по техническому обслуживанию предоставляются бесплатно.

### 2. Содержание гарантии

ТИП	Содержание гарантии	Гарантийный срок
Вся машина	Части самой машины (без смесительного стакана)	1 год
приложение	Шнур питания, чаша для смешивания	1 год

Совет: Смесительные стержни, щетки и шаровые станины являются случайными расходными материалами для данного продукта, и гарантийный срок на них не распространяется.

### 3. Негарантийные правила

1. Несанкционированное техническое обслуживание, неправильное использование, столкновение, небрежность, злоупотребление, потребление жидкости, несчастный случай, изменение и неправильное использование не являются таковыми.

Аксессуары для продуктов или разрывайте и меняйте этикетки, знаки защиты от подделок;

2. Срок действия трех упаковок был превышен;

3. Ущерб, причиненный форс-мажорными обстоятельствами;

4. Не соответствует требованиям к производительности, указанным в "Таблице отказов продукта Mijia Intelligent Broken Wall Cooking Machine".;

5. По человеческим причинам этот продукт и его аксессуары создают "Таблицу неисправностей в работе интеллектуальных настенных варочных машин Mijia".

Сбой производительности столбца.

В-четвертых, интеллектуальная стенобитная кухонная машина Mijia таблица неисправностей производительности продукта

название

Сбой производительности

Интеллектуальная настенная кухонная машина Mijia для разрушения стен

Экран не включен

Не нагревается

Дисплей включен, но устройство не работает