

- The word "dreame" is the abbreviation of Dreame Technology Co., Ltd. and its subsidiaries in China. It is the transliteration of the company's Chinese name " 追觅 ", which means striving for excellence in every endeavor and reflects the company's vision of continuous pursuit, exploration and search in technology.
- Das Wort "dreame" ist die Abkürzung von Dreame Technology Co., Ltd und seinen Tochterunternehmen in China. Es ist die Transliteration des chinesischen Namens " 追觅 " dieser Firma, was für das Streben nach Vollendung steht und die Vision des Unternehmens widerspiegelt, nämlich im Bereich der Technologie unaufhaltsam weiterzustreben, zu erforschen und entdecken.
- Dreame est l'abréviation de l'entreprise chinoise Dreame Technology Co. et ses filiales, qui est la traduction phonétique du nom chinois de l'entreprise, reflétant la vision de l'entreprise qui consiste à poursuivre, explorer et rechercher constamment les avancées technologiques.
- La parola "dreame" è l'abbreviazione dell'azienda Dreame Technology Co., Ltd. e delle sue filiali in Cina. È la traslitterazione del nome cinese dell'azienda " 追觅 ", che dimostra la continua ricerca, esplorazione e visione di ricerca dell'azienda nella tecnologia.
- La palabra "dreame" es la abreviatura de Dreame Technology Co., Ltd. y sus subsidiarias en China. Es la transliteración del nombre chino de "Dreame", que significa luchar por la excelencia en cada esfuerzo y refleja la visión de la compañía de continuamente buscar, explorar e investigar en tecnológas.
- Dreame — сокращённое название китайской компании Dreame Technology Co., Ltd. и ее дочерних предприятий. Dreame является транслитерацией названия компании на китайском языке « 追觅 », в котором отражено корпоративное видение компании в сфере науки и технологий — непрерывный поиск, исследования и стремление к успеху.
- Słowo "dreame" to skrót od Dreame Technology Co., Ltd. i spółek w Chinach. Jest to transliteracja chińskiej nazwy firmy " 追觅 " co oznacza dążenie do doskonałości w każdym przedsięwzięciu, odzwierciedlając wizję firmy, jaką jest ciągłe prowadzenie, odkrywanie i poszukiwania w nauce i technologii.

- Dreame הינו שמו המקוצר של החברה הסינית Dreame Technology Co., Ltd. and its subsidiaries. זהו תעתיק המבוסס על צליל השם הסיני " 追觅 " וממחיש בתוכו את חזון החברה לחפש ולדרוף באופן בלתי פוסק בתחום הטכנולוגיה.
- دريم هي مؤسسة صينية ويطلق على شركة دريم للتكنولوجيا المحدودة والشركات التابعة لها، وتعكس الترجمة الصوتية للمسمى الصيني " 追觅 " رؤية الشركة للسعي المستمر والاستكشاف والبحث في التكنولوجيا.



For more information & after-sales support, contact us via aftersales@dreame.tech / <https://global.dreametech.com>

Manufactured by: Dreame Trading (Tianjin) Co., Ltd.

Made in China

RLS5C-EU-A03

DreameBot W10

Self-Cleaning Robot Vacuum and Mop

User Manual

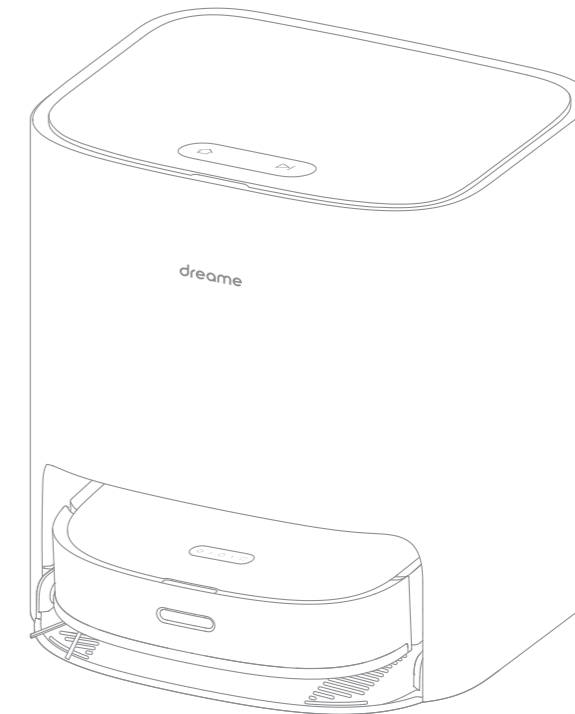

dreame

The illustrations in this manual are for reference only. Please refer to the actual product.

Contents

EN	User Manual	1
DE	Benutzerhandbuch	27
FR	Manuel d'utilisation	56
IT	Manuale utente	81
ES	Manual de usuario	107
RU	Руководство пользователя	134
PL	Instrukcja obsługi	161
HE	מדריך למשתמש	199
SA	مدخستلا ليلد	214

Safety Information

To avoid electric shock, fire or injury caused by improper use of the appliance, please read the user manual carefully before using the appliance and keep it for future reference.

Usage Restrictions

- This appliance can be used by children aged from 8 years and above and persons with reduced physical, sensory or mental capabilities or lack of experience and knowledge if they have been given supervision or instruction concerning use of the appliance in a safe way and understand the hazards involved.
- Clear the area to be cleaned. Children shall not play with this product. Ensure children and pets are kept at a safe distance from the robot while it is operating.
- This product is for floor cleaning in a home environment only. Do not use it outdoors, on non-floor surfaces, or in a commercial or industrial setting.
- Ensure that the appliance operates correctly in a proper environment. Otherwise, do not use the appliance.
- If the power cord is damaged, it must be replaced by a special cord or assembly available from the manufacturer or its service agent.
- Do not use the robot in an area suspended above ground level without a protective barrier.
- Do not place the robot upside down. Do not use the LDS cover, robot cover, or bumper as a handle for the robot.
- Do not use the robot at an ambient temperature above 40°C or below 0°C or on a floor with liquids or sticky substances.
- Pick up any cables from the floor before using the robot to prevent it from dragging them while cleaning.

Usage Restrictions

- Remove fragile or small items from the floor to prevent the robot from bumping into and damaging them.
- Keep hair, fingers, and other body parts away from the suction opening of the robots.
- Keep the cleaning tool out of reach of children.
- Do not operate the appliance in a room where an infant or child is sleeping.
- Do not place children, pets, or any item on top of the robot regardless of whether it is stationary or moving.
- Do not use the robot to clean any burning objects. Do not use the robot to pick up flammable or combustible liquids, corrosive gases, or undiluted acids or solvents.
- Do not vacuum hard or sharp objects. Do not use the appliance to pick up objects such as stones, large pieces of paper or any item that may clog the appliance.
- Please turn off and unplug the appliance before cleaning and maintenance.
- Do not use a wet cloth to wipe or any liquid to rinse the robot and base. Washable parts must be dried completely before installing and using them.
- Please use this product in accordance with the instructions in the User Manual. Users are responsible for any loss or damage that arise from improper use of this product.

Batteries and Charging

- Do not use any third-party battery or self-wash base. Use only with RCS3 supply unit.
- Do not attempt to disassemble, repair, or modify the battery or self-wash base on your own.
- Do not place the self-wash base near a heat source.
- Do not use a wet cloth or wet hands to wipe or clean the base's charging contacts.
- Do not improperly dispose of old batteries. Unneeded batteries should be discarded at an appropriate recycling facility.
- If the power cord becomes damaged or broken, stop using it immediately and contact after-sales service.
- Make sure the robot is turned off when being transported and kept in its original packaging if possible.
- If the robot will not be used for an extended period of time, fully charge it, then turn it off and store it in a cool, dry place. Recharge the robot at least once every 3 months to avoid over-discharging the battery.

Laser Distance Sensor

- The laser distance sensor complies with the IEC 60825-1:2014 standard for Class 1 laser products and does not generate dangerous laser radiation.

We Dreame Trading (Tianjin) Co.,Ltd. , hereby, declares that this equipment is in compliance with the applicable Directives and European Norms, and amendments. The full text of the EU declaration of conformity is available at the following internet address: <https://global.dreametech.com>

For detailed e-manual, please go to <https://global.dreametech.com/pages/user-manuals-and-faqs>

Package Contents

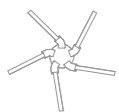

Side Brush

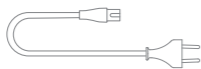

Power Cord



Mop Pad (x2)



Cleaning Tool

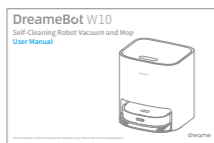

User Manual

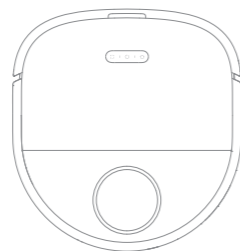

Robot

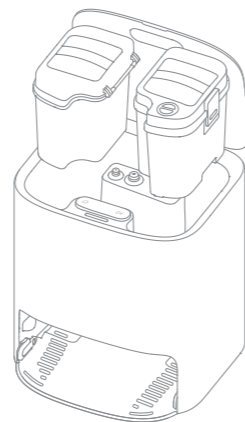
Self-Wash Base
(Including a fresh tank, waste tank,
and washboard)

Note: Illustrations of product, accessories, and user interface in the user manual are for reference purposes only. Actual product and functions may vary due to product enhancements.

Robot

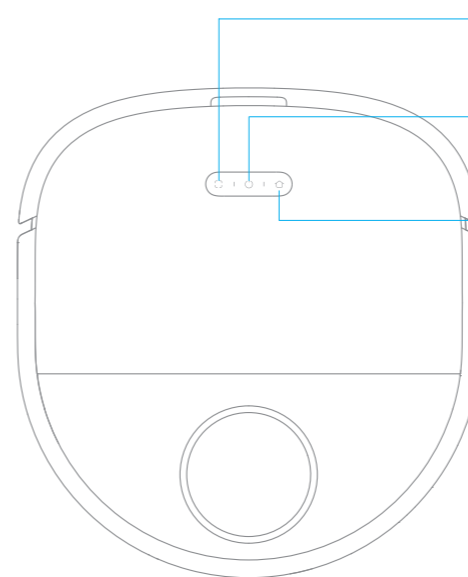
 **Spot Cleaning Button**

- Press briefly to start spot cleaning
- Press and hold for 3 seconds to disable Child Lock

 **Power/Clean Button**

- Press and hold for 3 seconds to turn on or off
- Press briefly to start cleaning after the robot is turned on

 **Return-to-Base Button**

- Press briefly to send the robot back to the base

Status Indicator

- On White: Cleaning or cleaned
- Breathing White: Charging
- On Orange: Low battery
- Blinking Orange: Error

Note: Press any button to pause while the robot is cleaning, returning to charge, returning to self-clean, or in Spot Cleaning mode.

Product Overview

Robot and Sensors

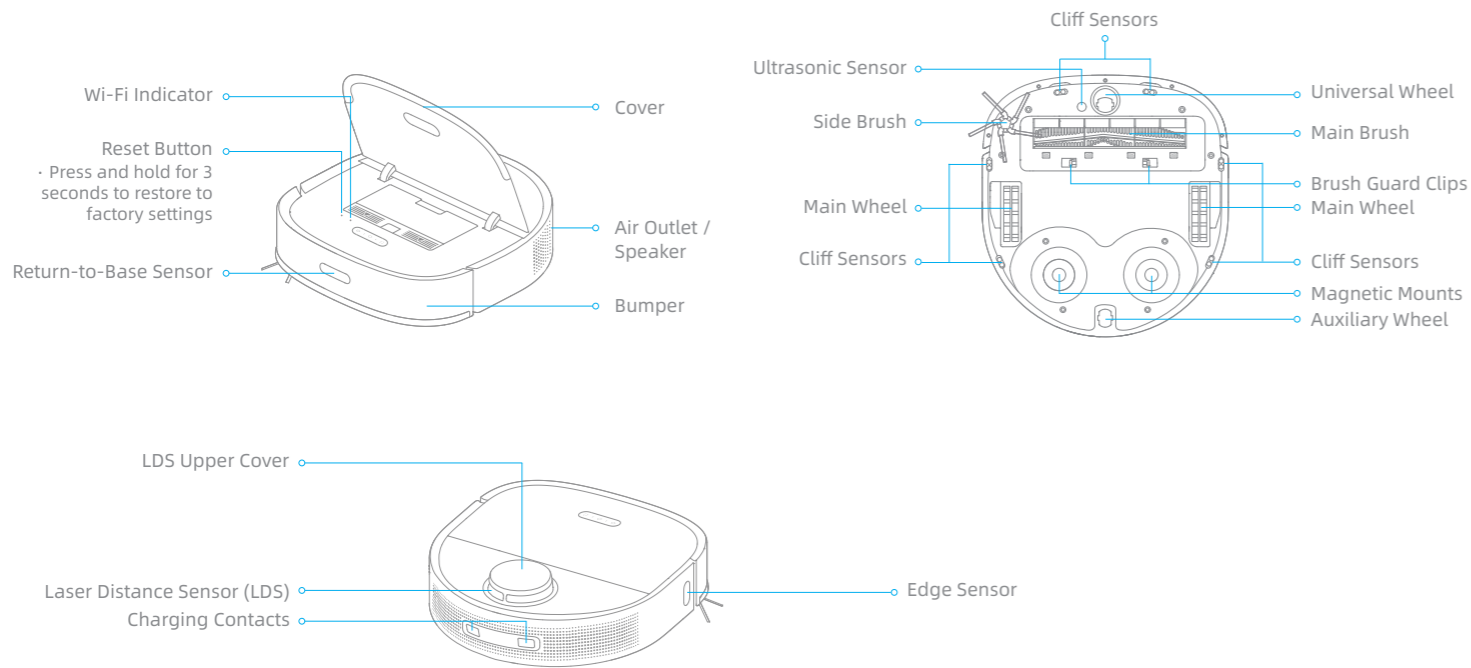

Product Overview

Self-Wash Base

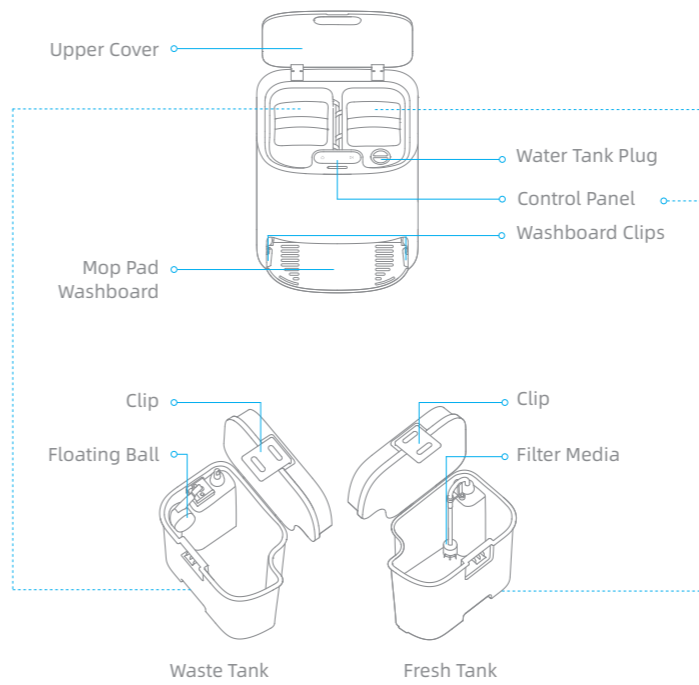

Control Panel

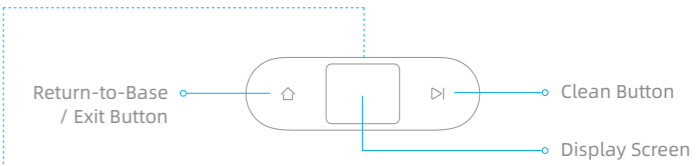

Return-to-Base / Exit Button

- When the robot is on the base:
 - Press briefly to make the robot exit the base.
 - Press and hold for 3 seconds to clean and dry the mop pad.
- When the robot is out of the base:
 - Press briefly to send the robot back to the base. The robot resumes cleaning after the mop pad is cleaned.
 - Press and hold for 3 seconds to stop cleaning and send the robot back to the base to have the mop pad cleaned and dried.

Clean Button

Press briefly to start or pause cleaning.

Child Lock

Press and hold the and buttons for 3 seconds to activate or deactivate Child Lock. After Child Lock is activated, all buttons on the robot and the base are locked.

Self-Wash Base

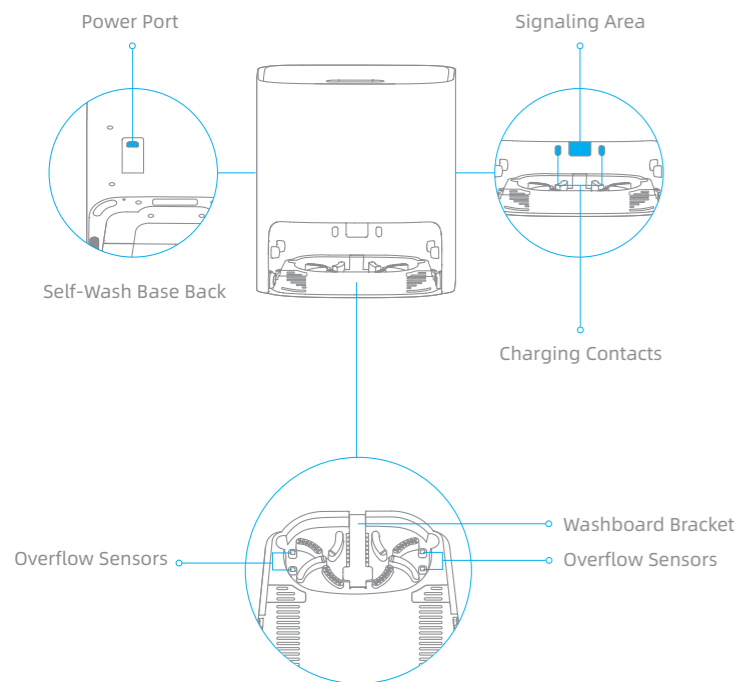

Dust Bin

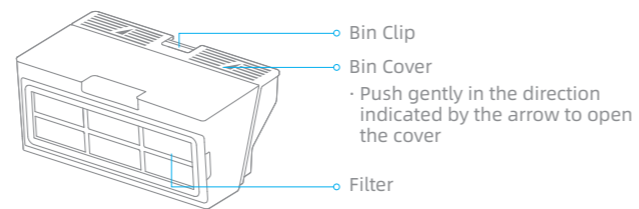

Clearing Home Environment

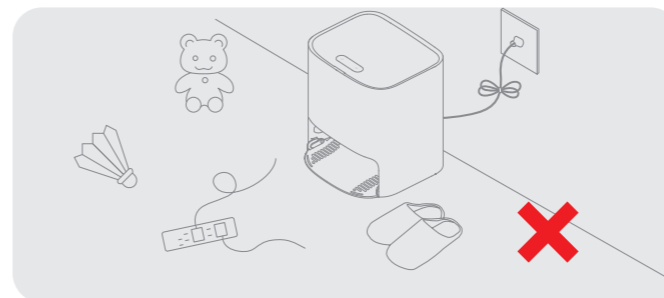

Tidy up items such as power cords, slippers, and hard objects to prevent the robot from getting entangled or trapped.

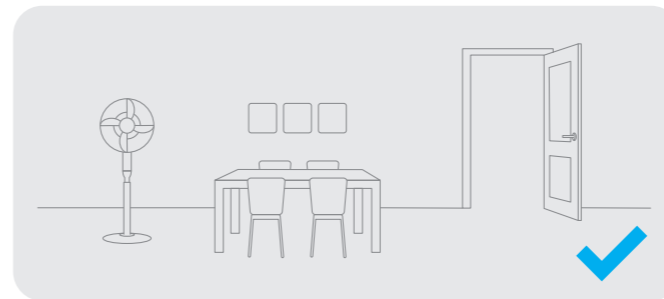

Open the door of the room to be cleaned, and put the furniture in its proper place to leave more space.

Note:

When operating the robot for the first time, follow it around while cleaning to remove any potential obstacles in time.

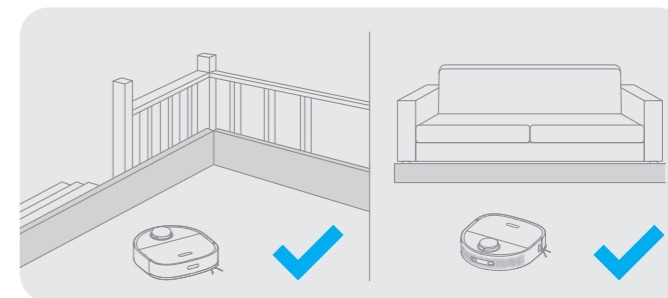

Before cleaning, place a physical barrier at the edge of the stairs and sofa to ensure the secure and smooth operations of the robot.

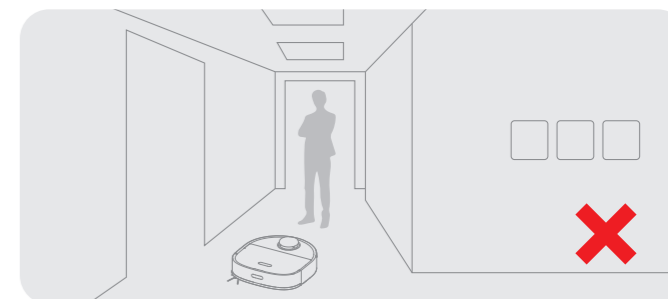

To prevent the robot from not recognizing areas that need to be cleaned, do not stand in front of the robot, threshold, hallway, or narrow places.

1. Remove the protective strips

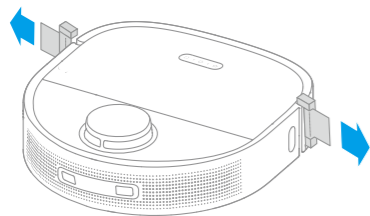

2. Install the side brush

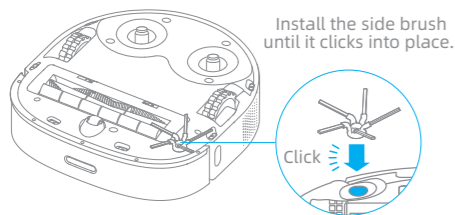

3. Place the base against the wall and charge the robot

- Install the base in as open a location as possible with a good Wi-Fi signal.
- Insert the power cord into the base and plug it into the socket.
- Place the robot onto the base, and the robot will turn on automatically and start charging.
- It is recommended to fully charge the robot before the first use. After the robot is fully charged, the status indicator illuminates white for 10 minutes and then lights down.

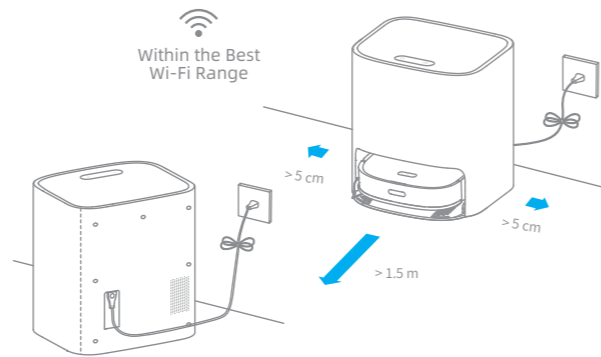

- Note:**
- Remove any objects that are closer than 1.5 m from the front and 5 cm from either side of the base.
 - Make sure that no objects might block the signaling area.
 - To prevent water stains from wetting wood floors or carpets, the self-wash base is recommended to be placed on tile floors or marble floors.

The appliance works with the Mi Home/Xiaomi Home app, which can be used to control the appliance and make it interact with other smart devices.

1. Download the Mi Home/Xiaomi Home App

Scan the QR code on the robot to download and install the Mi Home/Xiaomi Home app.

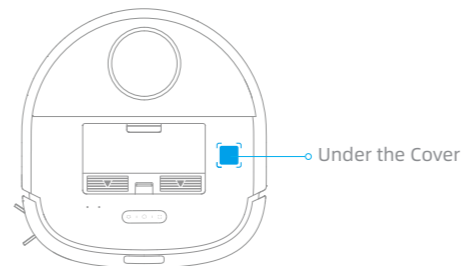

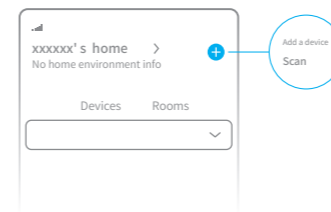

2. Add Device

Open the Mi Home/Xiaomi Home, tap "+" in the upper right, and then scan the QR code above again to add "Dreame Bot W10". Please follow the prompts to finish the Wi-Fi connection.



- Note:**
- Only 2.4 GHz Wi-Fi is supported.
 - The app software is upgrading, and the actual operations may be different from the statements in this manual. Please follow the instructions based on the current app version.

3. Reset Wi-Fi

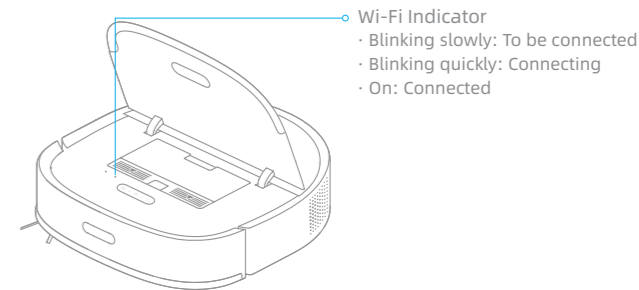

Simultaneously press and hold the  and  buttons until you hear a voice prompt saying, "Waiting for the network configuration." Once the Wi-Fi indicator is blinking slowly, the Wi-Fi has been reset.



Note: If the robot cannot connect to your phone, Reset the Wi-Fi network and try again.

How to Use

Turn On/Off

Press and hold the  button for 3 seconds to turn on the robot, and the power indicator is permanently on. Place the robot onto the base, and the robot turns on automatically and starts charging. To turn off the robot, move the robot away from the base, and press and hold the  button for 3 seconds.

Fast Mapping

Remove the mop pad before fast mapping. After you connect the robot to the app, create a map as instructed in the app. The robot moves around to scan the environment and creates a map without cleaning. After the robot returns to the base, a map is created and saved automatically.

Pause / Sleep

When the robot is cleaning, press briefly any buttons on the robot or the  button on the base to pause the robot. If the robot pauses for more than 10 minutes, it automatically enters the sleep mode, and the power indicator and charging indicator stop glowing. Press any buttons on the robot or base, or tap on the app to wake up the robot.

Note:

- The robot will turn off automatically if it is left in the sleep mode for more than 12 hours.
- If the robot is paused and placed onto the base, the current cleaning process will end.

Spot Cleaning

When the robot is not placed on the base and is on standby, press briefly the  button to enable the spot cleaning mode. In this mode, the robot cleans a square-shaped area of 1.5 × 1.5 meters around it and returns to its starting point once the spot cleaning is completed.

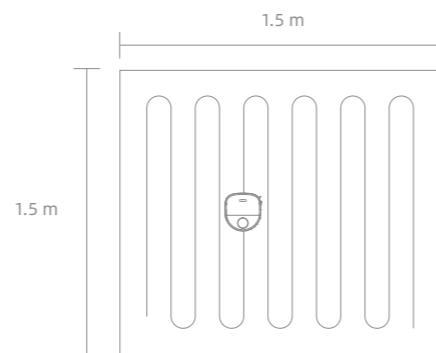

Restoring Factory Settings

If the robot does not function properly and the buttons do not respond after being restarted, use a pin to press the reset button for 3 seconds until you hear a voice saying "Restoring factory settings". It will take about 5 minutes to reset the robot to its original factory settings. After resetting the robot, you must recreate maps and no-go zones.

How to Use

Sweeping Function

Note: Do not attach the mop pad while using the sweeping function.

Method 1: Press briefly the  button on the base, and the robot starts sweeping.

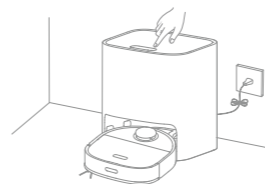

Method 2: Press briefly the  button on the robot, and the robot starts sweeping.

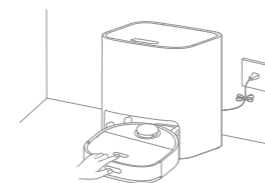

Note:

- Make sure that the robot is fully charged before using it. Do not manually move the robot when it is cleaning.
- If the battery gets low while cleaning, the robot returns to the base and resumes cleaning after charging its battery. (The Resume Cleaning function must be enabled on the app in advance.)

Cleaning Mode

After the robot is turned on, it cleans each room by cleaning along the edges and walls first and then cleaning in an S-shaped pattern. The robot automatically returns to the base to charge its battery after cleaning.

Mopping Function

Note: Do not use the mopping function on the carpet.

1. Attach the mop pad

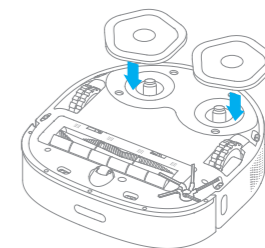

2. Take out the fresh tank, fill it with clean water, and then place the fresh tank into the base.

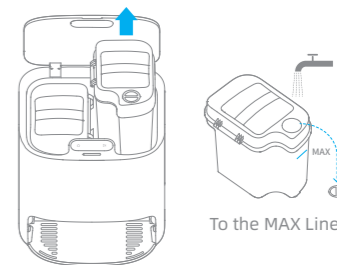

Note:

- Do not fill in hot water, otherwise the fresh tank may be deformed.
- Use only the Dreame-brand multi-surface floor cleaner. Otherwise, the functions of the base may be affected.

How to Use

3. Place the robot onto the base

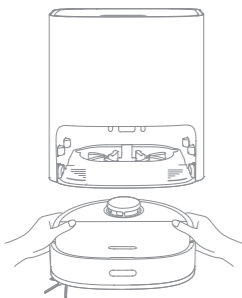

4. Start mopping

Press briefly the **▶** button. The robot starts from the base and mops the house based on the optimal cleaning plan scheduled by the map.



Note:

- If the robot is not on the base, please put it back before starting it.
- The robot will clean the mop pad before cleaning, please wait patiently until the mop pad is cleaned.
- Do not manually move the base, fresh tank, waste tank, or washboard while mopping.

5. Return to self-clean

While mopping, the robot will return to the base to have the mop pad cleaned as cleaning conditions set in the app. The robot resumes cleaning after the mop pad is cleaned.

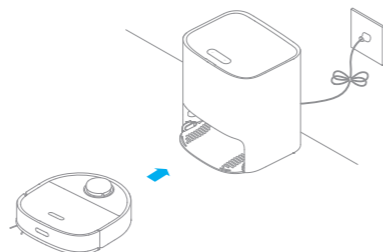

6. Clean the mop pad

After the robot completes cleaning and returns to charge, the base starts cleaning and drying the mop pad.

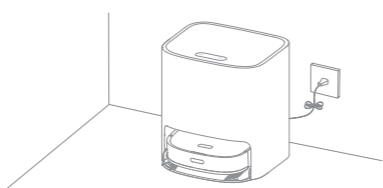

Note:

- To clean the mop pad at any time, press and hold the **⏸** button on the base for 3 seconds to start cleaning.
- While cleaning the mop pad, if the water in the fresh tank is insufficient or the waste tank is full, the robot will send a voice prompt, or the app will send a notification.
- After the robot completes mopping, clean the waste tank in time to avoid mold or odor. It is recommended to change the mop pad every 1 to 3 months.

How to Use

Functions in APP

1. Map management

The homepage of the app displays the current map. On this page, No-Go Zone allows you to set zones to be avoided, and Map Management allows you to modify the current map .

2. Cleaning mode settings

Cleaning Mode on the homepage allows you to change the cleaning mode, the suction power, as well as the humidity of the mop pad.

3. Self-cleaning settings

Self-Cleaning Settings on the homepage allows you to change the frequency for self-cleaning and manually start a mop pad cleaning task or manually start or end a mop pad drying task.

4. Product settings

The Settings page allows you to enable or disable device functions, configure scheduled cleanup, or view cleaning history and device information.

Note:

- A map must be created before you use the room- or zone-based cleaning, and manage maps.
- For more information about functions, check the corresponding interfaces or guides in the app.
- The version of the app might have been updated, please follow the instructions based on the current app version.

Routine Maintenance

Parts

For optimal performance, follow the instructions below to clean and maintain the robot and base.

Part	Maintenance Frequency	Replacement Frequency
Dust Bin	Clean it as needed	/
Dust Bin Filter	Once every 2 weeks	Every 3 to 6 months
Fresh Tank	Once every 2 weeks	/
Fresh Tank Filter Media	Once every 2 weeks	/
Waste Tank	After each use	/
Washboard	Once every 2 weeks	/
Main Brush	Once every 2 weeks	Every 6 to 12 months
Side Brush	Once every 2 weeks	Every 3 to 6 months
Mop Pad	Once every month	Every 1 to 3 months
Universal Wheel	Once every month	/
Auxiliary Wheel	Once every month	/
LDS Laser Sensor	Once every month	/
Return-to-Base Sensor	Once every month	/
Cliff Sensors	Once every month	/
Signaling Area on Base	Once every month	/
Overflow Sensors on Base	Once every month	/
Charging Contacts on Robot	Once every month	/
Charging Contacts on Base	Once every month	/
Bottom of the Robot	Once every month	/
Body of the Base	Once every month	/

Note: The replacement frequency will depend on your usage of the robot. If an exception occurs due to special circumstances, the parts should be replaced.

Routine Maintenance

Dust Bin * Clean it as needed

1. Open the robot cover and press the dust bin clip to remove the dust bin.

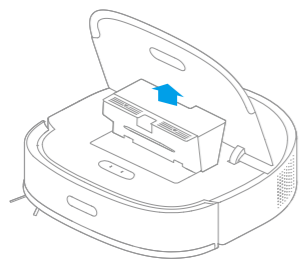

2. Open the bin cover and empty the bin as shown in the diagram.

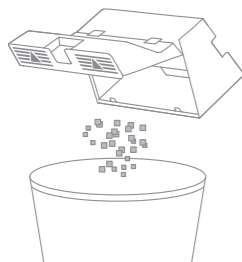

Note: The cleaning tool can be used to empty the dust bin.

Filter* Clean it once every 2 weeks (fully dry after cleaning) and change it every 3 months

1. Remove the filter and tap its basket gently.

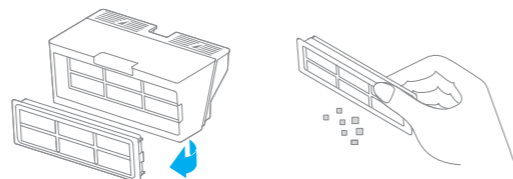

Note: Do not attempt to clean the filter with a brush, finger, or sharp object.

2. If necessary, rinse the dust bin under the running water and dry them completely before re-installing.

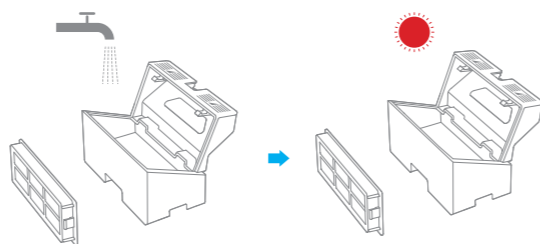

Note:

- Rinse the dust bin and filter with clean water only. Do not use any detergent.
- Use the dust bin and filter only when they are completely dry.

Routine Maintenance

Fresh Tank * Clean the filter media once every 3 months

1. Open the fresh tank cover, move the hose to the side to remove and clean the filter media as shown in the diagram.

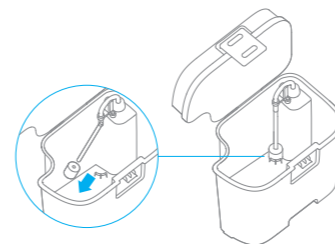

2. Put the filter media and hose back.

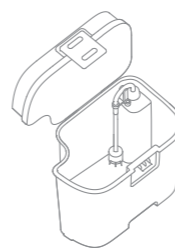

Waste Tank * Clean after each use

1. Take out the waste tank, open the waste tank cover, and then dump the wastewater.

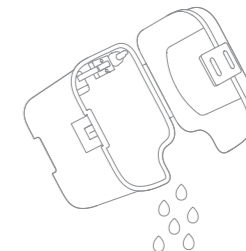

2. Clean the waste tank with water and put it back to the base.

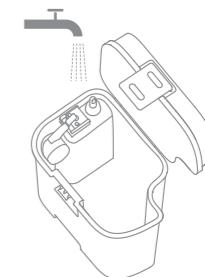

Note: The floating ball in the waste tank is a moving part. Do not clean the floating ball excessively in case of affecting its functions.

Routine Maintenance

Washboard * Clean once every 2 weeks

1. Press the clips on both sides of the bottom of the base to remove the washboard.

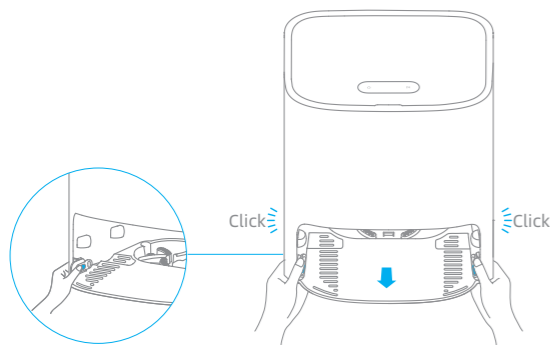

2. Use the provided cleaning tool to clean the washboard completely.

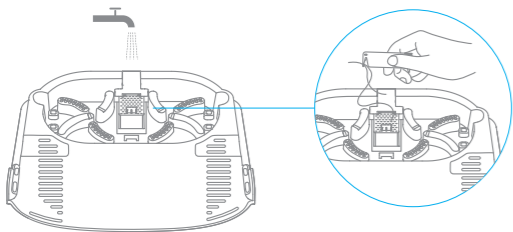

3. Wipe the bottom of the base with a dry cloth.

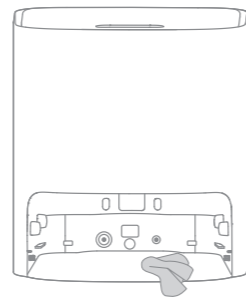

4. Insert the washboard into the base as shown in the diagram, making sure that both clips are in place.

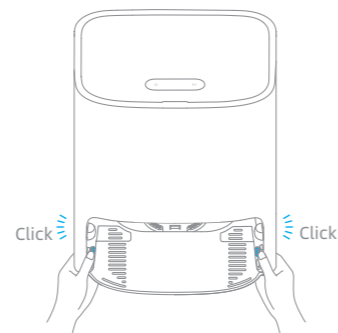

Note: Make sure that the washboard brackets are in place.

Routine Maintenance

Cleaning the Main Brush

Press the brush guard clips inwards to remove the brush guard and lift the brush out of the robot.

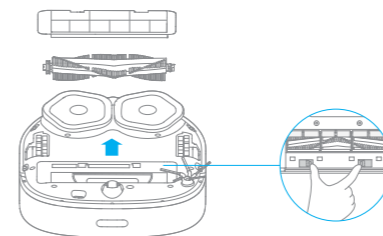

Pull out the brush covers as shown in the diagram. Use the provided cleaning tool to remove the hair tangled in the brush.

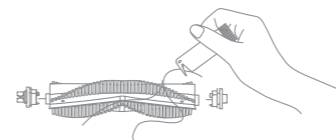

Note: Do not pull out the hair tangled in the brush excessively. Otherwise, the main brush may be damaged.

Cleaning the Side Brush

Remove and clean the side brush.

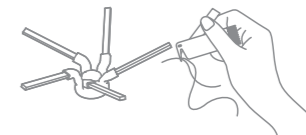

Cleaning the Universal Wheel/Auxiliary Wheel

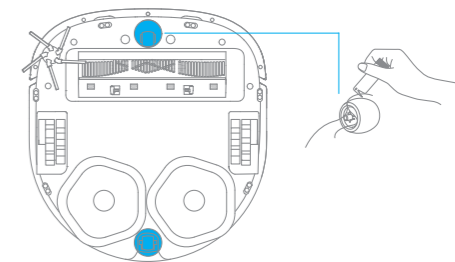

Note:

- Use a tool such as a small screwdriver to separate the axle and tire of the universal wheel. Do not use excessive force.
- Rinse the universal wheel under the running water and put it back after drying it completely.

Routine Maintenance

Robot Sensors and Charging Contacts

Wipe sensors and charging contacts of the robot by using a soft, dry cloth:

- Cliff sensors at the bottom of the robot
- Charging contacts at the back of the robot
- Return-to-base sensor at the front of the robot
- Bumper at the front of the robot
- LDS on the top of the robot

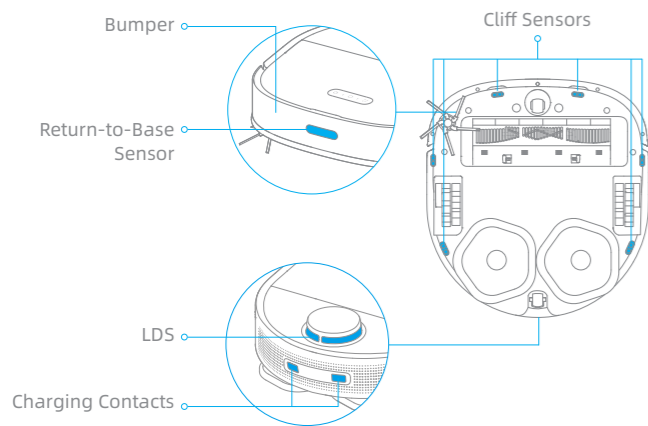

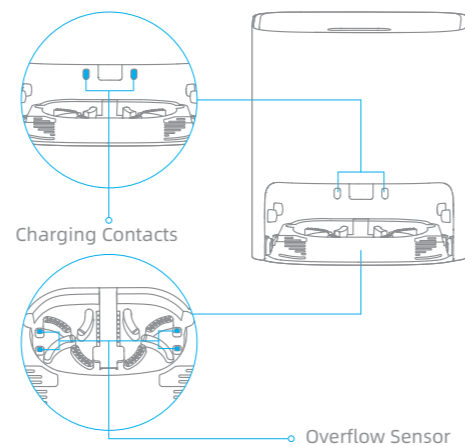

Note: Wet cloth can damage sensitive elements within the robot and base. Please use dry cloth for cleaning.

Self-Wash Base Charging Contacts and Overflow Sensor



Robot Restarting





If the robot stops responding or cannot be turned off, press and hold down the  button for 10 seconds to forcefully turn it off. Then, press and hold the  button for 3 seconds to turn the robot on.



Battery

The robot contains a high-performance lithium-ion battery pack. Make sure that the battery remains well-charged for daily use to maintain optimal battery performance. If the robot is not used for an extended period of time, turn it off and put it away. To prevent damages from over-discharging, charge the robot at least once every three months.

Errors

If the base does not work properly, an error icon and message will be displayed on the display screen. Read the message and handle the issue based on the following table.

Error Icon	Error Message	Solution
	Insufficient Water in Fresh Tank	Add a sufficient amount of water to the fresh tank.
	Fresh Tank Not Installed	Put the fresh tank in place.
	Waste Tank Malfunction	Put the waste tank in place. Empty the wastewater.
	Washboard Not Installed	Check whether the washboard is installed and whether the clips on both sides of the washboard are in place.
	Abnormal Washboard Water Level	Check whether the waste port is clogged. If yes, clean it.
	Robot Malfunction	Check whether an exception occurs to the robot. Please refer to the "FAQ" section in this manual for troubleshooting.

Problem	Possible Cause and Solution
The robot will not turn on.	<ol style="list-style-type: none"> 1. The battery is low. Recharge the robot on the base and try again. 2. The temperature of the battery is too low or too high. It is recommended to operate the appliance at a temperature between 32 °F (0°C) and 104 °F (40°C).
The robot will not charge.	<ol style="list-style-type: none"> 1. The base is unplugged. Make sure that both ends of the power cord are plugged in. 2. Poor contact. Wipe the charging contacts on both the base and the robot.
The robot fails to connect to Wi-Fi.	<ol style="list-style-type: none"> 1. The Wi-Fi network password is incorrect. Make sure the password used to connect to your Wi-Fi network is correct. 2. The robot does not support a 5 GHz Wi-Fi connection. Make sure the robot is connected to a 2.4 GHz Wi-Fi connection. 3. The Wi-Fi signal is weak. Make sure the robot is in an area with good Wi-Fi coverage. 4. The robot may not be ready to be configured. Please exit and re-enter the app, and then try again as instructed.
A room-based map cannot be created in the app.	<ol style="list-style-type: none"> 1. The robot must start from the base to create a map. It is recommended to use the fast mapping function. 2. Do not move the robot when the robot creates a map for the first time, otherwise positioning failure may occur. 3. After the robot creates a map for the first time, check whether it fails to return to the base and remove any obstacles around it.
The robot cannot find the base or will not return to the base.	<ol style="list-style-type: none"> 1. The base is unplugged or is moved when the robot is not placed onto the base. 2. The robot can not return to the base since its path is blocked. For example, a door is closed. 3. There are too many obstacles around the base. Place the base in an area without any obstacles around it. 4. Moving the robot may cause it to re-position itself or re-map its surroundings. If the robot is too far from the base, it might not be able to automatically return to the base, in which case you need to manually place the robot onto the base. 5. Wipe the signaling area on the base to prevent dust or dirt.
The robot is stuck in front of the base and cannot return to the base.	<ol style="list-style-type: none"> 1. Check whether there is enough space around the base. Keep the immediate area 1.5 m in front of the base and 5 cm on both side of the base clear of objects. 2. The robot may slip. Check whether there is water in front of the base, if so, wipe it and try to send the robot back again. 3. It is recommended to change the place where you put the base and try again.
The robot will not turn off.	<ol style="list-style-type: none"> 1. The robot can be turned off only when it is not charging. To turn off the robot, move the robot away from the base and press and hold the  button for 3 seconds. 2. If the robot cannot be turned off by performing step 1, press and hold the  button for 10 seconds to forcibly turn off the robot. If the problem persists, please contact after-sales service.

Problem	Possible Cause and Solution
The charging speed is slow.	<p>It takes about 6 hours to fully charge the robot when its battery is low.</p> <ol style="list-style-type: none"> 1. If you operate the robot at temperatures outside of the specified range, the charging speed will automatically slow down to extend the battery life. 2. The charging contacts on both the robot and the base may be dirty, please wipe them with a soft cloth.
The robot is malfunctioning.	Turn off the robot and then restart it.
The side brush falls off.	<ol style="list-style-type: none"> 1. Re-install the side brush until it clicks into place. 2. The side brush is entangled by power cords. Remove the power cords from the floor before cleaning.
The mop pad falls off.	The mop pad is entangled by power cords. Remove the power cords from the floor before cleaning.
The cleaning performance is poor.	<ol style="list-style-type: none"> 1. The dust bin is full. Empty it. 2. The filter needs cleaning. Check and clean it. 3. The filter is not fully dried after being washed. Dry the filter before use.
The robot leaks dust while cleaning.	Take out the main brush and the dust bin, and remove any debris that may have become trapped around spaces that hold the main brush and the dust bin.
The noise increases while the robot is operating.	<ol style="list-style-type: none"> 1. The dust bin is full. Empty it. 2. Hard objects are trapped around the main brush and the dust bin. Check and clean them up. 3. The main brush and the side brush may be entangled with hair or debris. Check and clean them up. 4. Switch the suction mode to Standard or Quiet.
The robot makes a strange noise while operating.	Please turn and press the main wheel to check if there is any object entangled or stuck, if so, clean them in time. If the problem persists, please contact the after-sales service.
The robot is stuck and stops operating.	<ol style="list-style-type: none"> 1. Check the corresponding area to make sure whether there are obstacles such as power cords, curtains, or carpet tassels around the robot. It is recommended to remove them so that the robot can continue to work. 2. The robot may be stuck by furniture. It is recommended to elevate the furniture, place a physical barrier to block off the problem areas, or set no-go zones by using the app.

Problem	Possible Cause and Solution
The robot moves without following the set route.	<ol style="list-style-type: none"> 1. Objects such as power cords and slippers should be organized before using the robot. 2. Working on wet slippery surfaces causes the main wheel to slip. It is recommended to dry the wet places before using the robot.
The robot misses the rooms to be cleaned.	<ol style="list-style-type: none"> 1. Make sure that the doors of the rooms to be cleaned are open. 2. Check whether there is a threshold higher than 1.8 cm at the door of the room. The robot cannot climb over high thresholds or steps. 3. The place in front of the room to be cleaned is wet and slippery, causing the robot to slip and work abnormally. It is recommended to dry the floor before using the robot. 4. Check whether there is a small door mat or carpet at the door of the room. The carpet will be avoided while the robot is mopping. Please turn off the carpet recognition function on the Setting page of the app.
The robot often strays into no-go zones or areas with virtual walls.	<ol style="list-style-type: none"> 1. View the homepage of the app to check whether an error occurs to the current map, if so, restore the map in the Map Management settings. 2. When you set virtual walls or no-go zones, it is recommended to adjust boundaries based on the home environment and include all areas that are prone to getting the robot stuck, such as sinking steps and bottoms of furniture.
The robot gets into trouble while working and stops.	<ol style="list-style-type: none"> 1. The robot automatically powers off when its battery is depleted to 0%. 2. The robot fails to charge, which causes its battery to run out and the robot to shut down. The possible cause is that the base is not connected to the power supply, or the robot and the base are in poor contact. Please check the connection. <p>If the problem persists, please contact the after-sales service.</p>
The robot will not resume cleaning after charging.	<ol style="list-style-type: none"> 1. Make sure that the robot is not set to the Do Not Disturb (DND) mode, which will prevent it from resuming cleaning. 2. The robot does not resume cleaning when it is manually recharged or placed onto the base.
The robot will not clean automatically at the scheduled time.	The robot has low battery. The scheduled cleaning will not start unless the battery level is over 15%.

Problem	Possible Cause and Solution
The robot does not respond to the base.	The robot is too far away from the base and they cannot communicate with each other. It is recommended to use the app to control the robot.
Water in the fresh tank is insufficient.	<ol style="list-style-type: none"> 1. Replenish clean water in time. 2. Unplug the power cord of the base, take out the fresh tank and put it back, and then power on the base and try again. 3. Pour out the remaining water in the fresh tank, rinse the bottom of the fresh tank and filter media, and then try again after adding water into it. 4. Check the metal filter at the water inlet of the base to see if there are foreign objects, if any, please take out the foreign objects. <p>If the problem persists, please contact the after-sales service.</p>
The water level in the washboard is abnormal.	<ol style="list-style-type: none"> 1. Remove the washboard and check whether the sewage drain is blocked and clean it. 2. Wipe the metal elastic pieces of the overflow sensor within the washboard with a dry cloth. 3. Gently press down on the waste tank to ensure that the waste tank is installed in place. 4. Check if the sealing ring of the waste tank is loose or not installed properly, if so, reset it manually. If the problem persists, please contact the after-sales service.
The washboard is not installed.	Check whether the washboard is installed in place or whether the clips on both sides of the washboard are in place.

Robot

Model	RL55C
Battery	6400 mAh (Nominal Capacity)
Charging Time	Approx. 6 hours
OS Compatibility	Android 4.4 or iOS 10.0 and later
Rated Voltage	14.4 V ---
Rated Power	55 W
Wi-Fi Wireless Connectivity	Wi-Fi IEEE 802.11b/g/n 2.4 GHz
Operation Frequency	2400-2483.5 MHz
Maximum Output Power	< 20 dBm
SRD Wireless Operation Frequency	433.92 MHz
Maximum Output Power	< 10 dBm

WEEE Information



All products bearing this symbol are waste electrical and electronic equipment (WEEE as in directive 2012/19/EU) which should not be mixed with unsorted household waste. Instead, you should protect human health and the environment by handing over your waste equipment to a designated collection point for the recycling of waste electrical and electronic equipment, appointed by the government or local authorities. Correct disposal and recycling will help prevent potential negative consequences to the environment and human health. Please contact the installer or local authorities for more information about the location as well as terms and conditions of such collection points.

Self-Wash Base

Model	RCS3
Rated Input	100-240 V ~ 50-60 Hz 1.5 A
Rated Output	20.0 V --- 1 A
SRD Wireless Operation Frequency	433.92 MHz
Maximum Output Power	< 10 dBm

Under normal use of condition, this equipment should be kept a separation distance of at least 20 cm between the antenna and the body of the user.

Sicherheitsinformationen

Um Stromschläge, Brände oder Verletzungen durch unsachgemäßen Gebrauch des Geräts zu vermeiden, lesen Sie bitte die Bedienungsanleitung vor dem Gebrauch sorgfältig durch und bewahren Sie sie zum späteren Gebrauch auf.

Nutzungseinschränkungen

- Dieses Gerät ist für Kinder ab einem Alter von 8 Jahren und Personen geeignet, die körperlich, sensorisch oder geistig behindert sind oder nicht über ausreichend Erfahrung oder Kenntnisse verfügen, wenn sie eine Beaufsichtigung oder Anweisung zur sicheren Nutzung des Geräts erhalten haben und wissen, welche Gefahren auftreten können.
- Der zu reinigende Bereich muss freigeräumt werden. Kinder dürfen nicht mit diesem Produkt spielen. Sorgen Sie dafür, dass Kinder und Haustiere während des Betriebs des Roboters einen sicheren Abstand zum Gerät halten.
- Dieses Produkt ist nur für die Bodenreinigung in einer häuslichen Umgebung geeignet. Benutzen Sie es nicht im Freien, auf anderen Oberflächen als dem Boden oder in einer kommerziellen oder industriellen Umgebung.
- Stellen Sie sicher, dass das Gerät in einer geeigneten Umgebung ordnungsgemäß betrieben wird. Andernfalls dürfen Sie das Gerät nicht verwenden.
- Wenn das Stromkabel beschädigt ist, schalten Sie das Gerät sofort aus und wenden Sie sich an den Kundendienst.

Nutzungseinschränkungen

- Verwenden Sie den Roboter nicht in einem Bereich, der sich über dem Bodenniveau befindet und der nicht durch eine Schutzbarriere begrenzt wird.
- Stellen Sie den Roboter nicht auf den Kopf. Verwenden Sie die LDS-Abdeckung, die Roboterabdeckung oder den Bumper nicht als Griff für den Roboter.
- Benutzen Sie den Roboter nicht in Umgebungen, in denen die Temperaturen über 40°C oder unter 0°C liegen, und auch nicht auf Böden mit Flüssigkeiten oder klebrigen Substanzen.
- Heben Sie Kabel vom Boden auf, bevor Sie den Roboter benutzen, um zu verhindern, dass diese während der Reinigung mitgezogen werden.
- Entfernen Sie zerbrechliche oder kleine Gegenstände vom Boden, um zu verhindern, dass der Roboter sie anstößt und beschädigt.
- Halten Sie Haare, Finger und andere Körperteile von der Saugöffnung des Roboters fern.
- Halten Sie das Reinigungswerkzeug außerhalb der Reichweite von Kindern.
- Betreiben Sie das Gerät nicht in einem Raum, in dem ein Säugling oder ein Kind schläft.
- Kinder, Haustiere oder Gegenstände dürfen weder auf dem stillstehenden noch dem sich bewegenden Roboter positioniert werden.

Nutzungseinschränkungen

- Benutzen Sie den Roboter nicht zum Aufwischen oder Aufsaugen brennender Substanzen. Verwenden Sie den Roboter nicht zum Aufsaugen von entflammaren oder brennbaren Flüssigkeiten, ätzenden Gasen oder unverdünnten Säuren oder Lösungsmitteln.
- Saugen Sie keine harten oder scharfen Gegenstände ein. Verwenden Sie das Gerät nicht zum Aufnehmen von Gegenständen wie Steinen, großen Papierstücken oder anderen Dingen, die das Gerät verstopfen könnten.
- Bitte schalten Sie das Gerät vor der Reinigung und Wartung aus und ziehen Sie den Netzstecker.
- Verwenden Sie kein nasses Tuch zum Abwischen und keine Flüssigkeit zum Abspülen des Roboters und der Basis. Abwaschbare Teile müssen vor dem Einbau und Gebrauch vollständig getrocknet werden.
- Bitte verwenden Sie das Produkt gemäß den Anweisungen im Benutzerhandbuch. Der Benutzer ist für jeglichen Verlust oder Schaden verantwortlich, der aufgrund inkorrektter Verwendung dieses Produkts entsteht.

Akkus und Ladung

- Keine Fremdbatterie und keine Selbstreinigungsbasis verwenden. Nur mit Versorgungseinheit RCS3 verwenden.
- Versuchen Sie nicht, den Akku oder die Selbstreinigungsbasis selbst zu zerlegen, zu reparieren oder zu modifizieren.

Akkus und Ladung

- Stellen Sie die Selbstreinigungsbasis nicht in der Nähe einer Wärmequelle auf.
- Verwenden Sie kein nasses Tuch und keine nassen Hände, um die Ladekontakte der Basis zu wischen oder zu reinigen.
- Entsorgen Sie alte Akkus sachgemäß. Unbenutzte Akkus sollten in einer geeigneten Recycling-Einrichtung entsorgt werden.
- Wenn das Stromkabel beschädigt ist, schalten Sie das Gerät sofort aus und wenden Sie sich an den Kundendienst.
- Stellen Sie sicher, dass der Roboter beim Transport ausgeschaltet ist und möglichst in der Originalverpackung befördert wird.
- Wenn der Roboter für eine längere Zeit nicht benutzt werden soll, laden Sie ihn voll auf, schalten ihn aus und lagern ihn an einem kühlen und trockenen Ort. Laden Sie den Roboter mindestens je 3 Monate auf, um eine Tiefentladung des Akkus zu vermeiden.

Laserdistanzsensor

- Der Laserdistanzsensor entspricht der Norm IEC 60825-1:2014 für Laserprodukte der Klasse 1 und erzeugt keine gefährliche Laserstrahlung.

Hiermit bestätigt, Dreame Trading (Tianjin) Co., Ltd. dass das Funkgerät des Typs RLS5C mit der Verordnung 2014/53/EU in Einklangsteht. Der vollständige Wortlaut der EU-Konformitätserklärung ist unter der folgenden Internetadresse abrufbar: <https://global.dreame.tech.com>

Ein detailliertes elektronisches Handbuch finden Sie unter <https://global.dreame.tech.com/pages/user-manuals-and-faqs>

Packungsinhalt

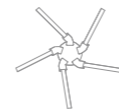

Seitenbürste

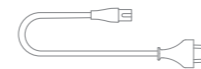

Netzkabel



Wischer (x2)



Reinigungswerkzeug



Benutzerhandbuch

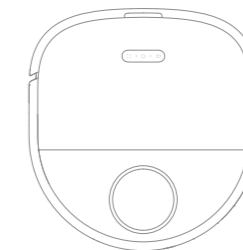

Roboter

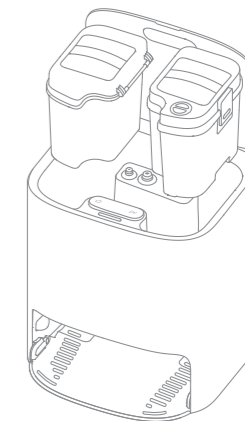

Selbstreinigungsbasis
(Einschließlich Reinwassertank,
Schmutzwassertank und Waschbrett)

Hinweis: Abbildungen von Produkt, Zubehör und Benutzeroberfläche im Benutzerhandbuch dienen nur zu Referenzzwecken. Das tatsächliche Produkt und die Funktionen können aufgrund von Produkt-Updates abweichen.

Roboter

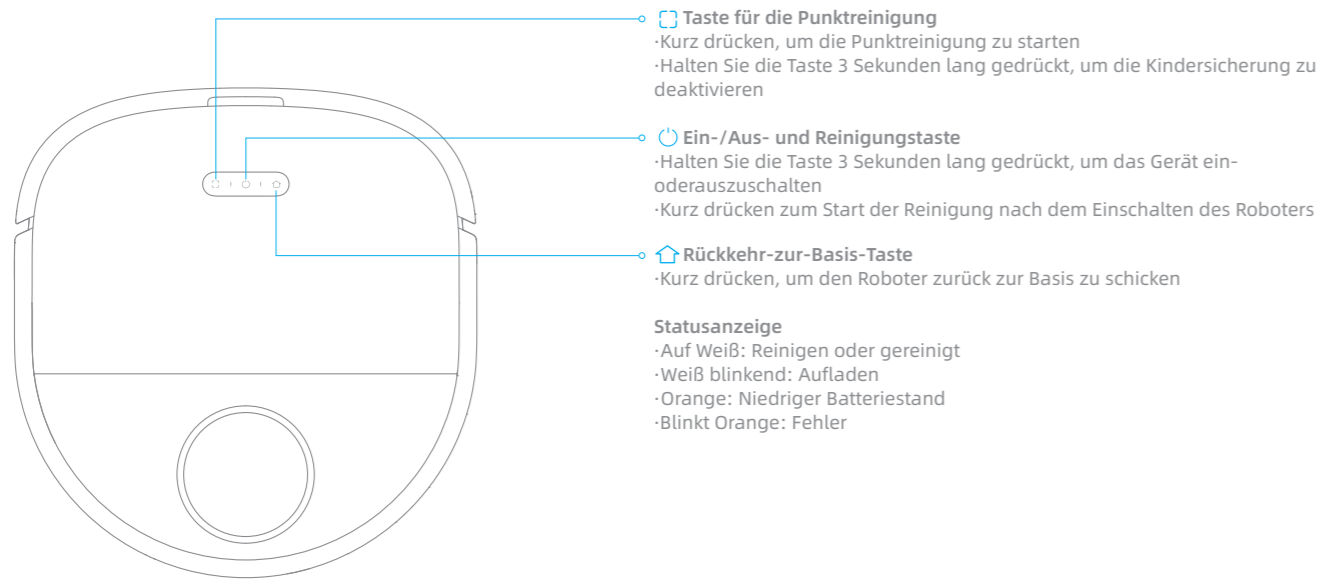

Statusanzeige

- Auf Weiß: Reinigen oder gereinigt
- Weiß blinkend: Aufladen
- Orange: Niedriger Batteriestand
- Blinkt Orange: Fehler

Hinweis: Drücken Sie eine beliebige Taste, um den Reinigungsvorgang zu unterbrechen, zum Aufladen zurückzukehren, zum Selbstreinigungsmodus zurückzukehren oder den Spot-Reinigungsmodus zu aktivieren.

Roboter und Sensoren

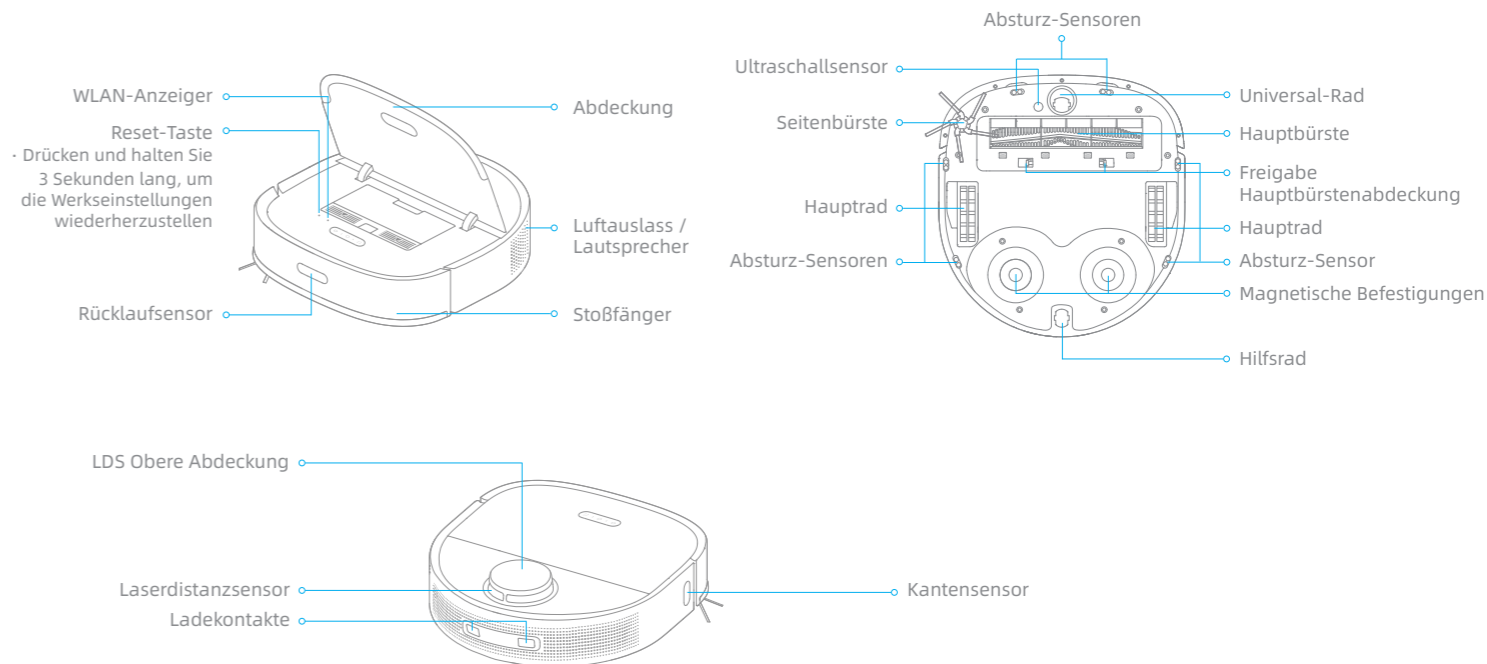

Selbstreinigungsbasis

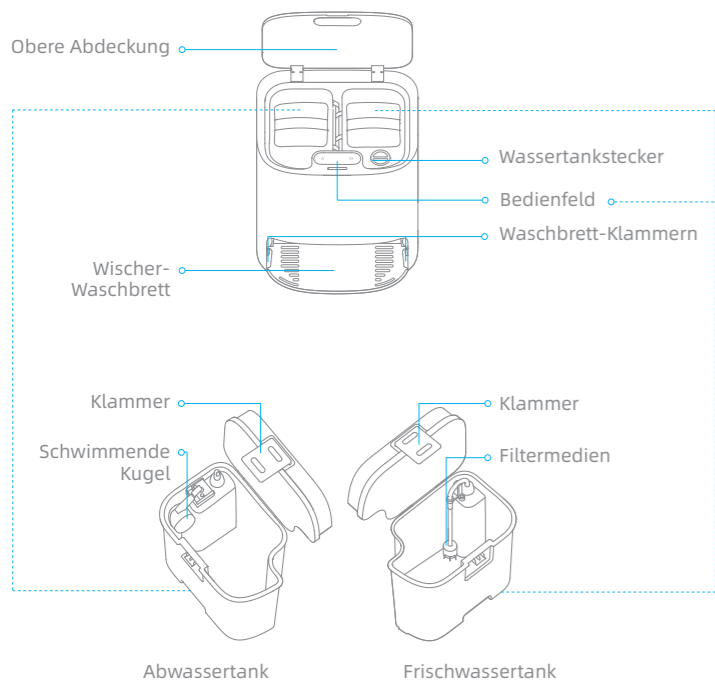

Bedienfeld

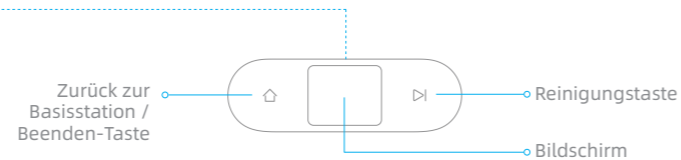

Zurück zur Basisstation / Beenden-Taste

- Wenn sich der Roboter auf der Basisstation befindet:
- Drücken Sie kurz, damit der Roboter die Basisstation verlässt.
 - Halten Sie die Taste 3 Sekunden lang gedrückt, um das Wischpad zu reinigen und zu trocknen.
- Wenn sich der Roboter nicht auf der Basisstation befindet:
- Drücken Sie kurz, um den Roboter zurück zur Basis zu schicken. Der Roboter setzt die Reinigung fort, nachdem der Wischer gereinigt wurde.
 - Halten Sie 3 Sekunden gedrückt, um die Reinigung zu beenden. Der Roboter kehrt zur Reinigungsbasis zurück, dann wäscht und trocknet den Wischer. Wenn der Roboter auf die Basis gestellt wird, wenn Sie 3 Sekunden lang drücken und halten, wird der Wischer sofort gereinigt und getrocknet.

Reinigungstaste

Kurz drücken, um die Reinigung zu starten oder zu pausieren.

Kindersicherung

Halten Sie die Tasten und 3 Sekunden lang gedrückt, um die Kindersicherung zu aktivieren oder zu deaktivieren. Nachdem die Kindersicherung aktiviert wurde, sind alle Tasten am Roboter und an der Basisstation gesperrt.

Selbstreinigungsbasis

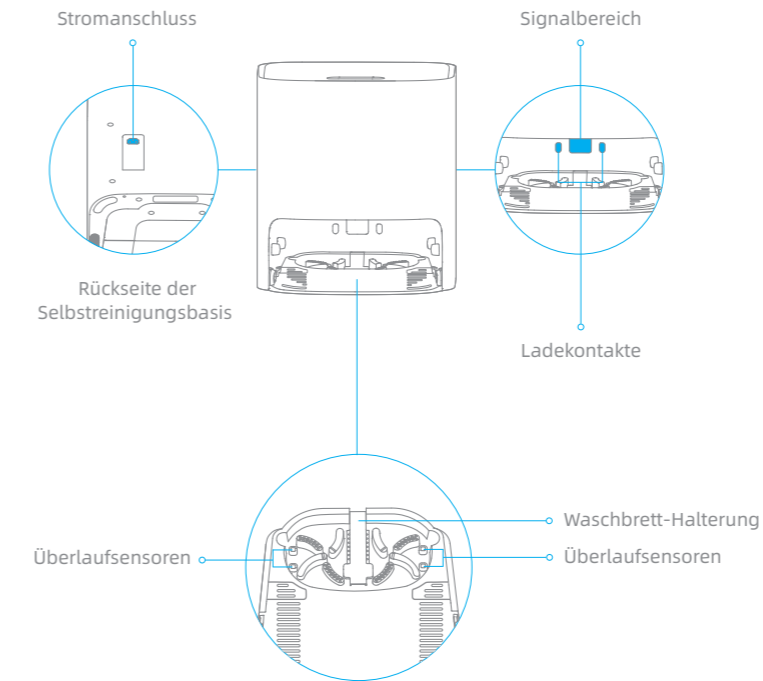

Staubbehälter

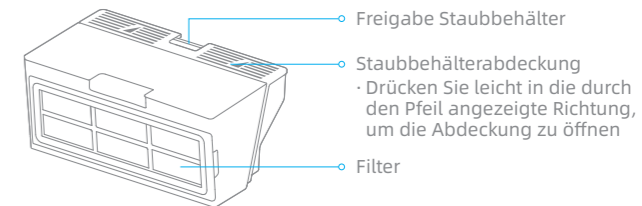

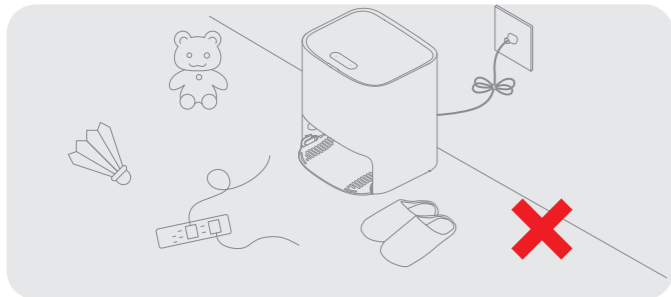

Räumen Sie Gegenstände wie Stromkabel, Hausschuhe und harte Gegenstände weg, damit sich der Roboter nicht verwickelt oder einklemmt.

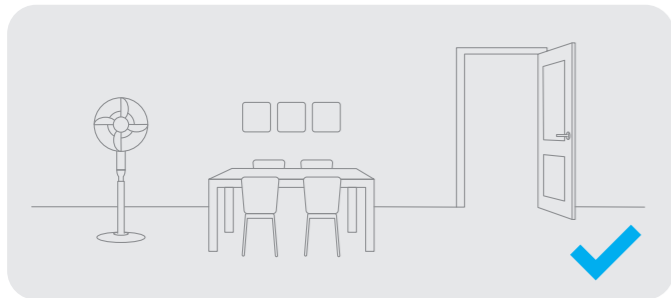

Öffnen Sie die Tür des zu reinigenden Raumes und stellen Sie die Möbel in die geeignete Position, um mehr Platz zu schaffen.

Hinweis: Wenn Sie den Roboter zum ersten Mal in Betrieb nehmen, folgen Sie ihm während der Reinigung, um mögliche Hindernisse rechtzeitig zu beseitigen.

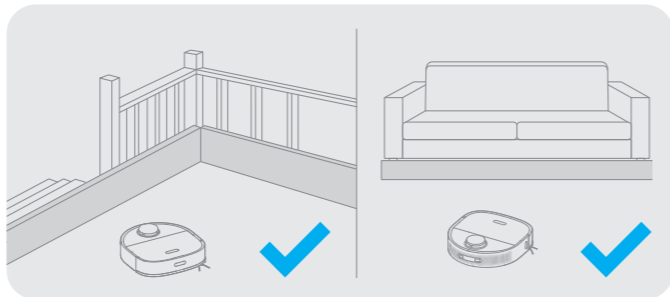

Montieren Sie vor der Reinigung die physische Barriere an den Kanten von Treppen und Möbeln, um dem Roboter ein reibungsloses Arbeiten zu ermöglichen.

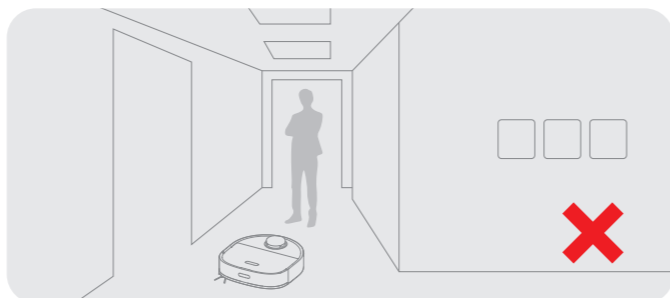

Um zu verhindern, dass der Roboter den zu reinigenden Bereich nicht erkennt, stellen Sie sich nicht vor den Roboter, vor eine Schwelle, oder die enge Stelle einer Flur hin.

1. Die Schutzstreifen entfernen

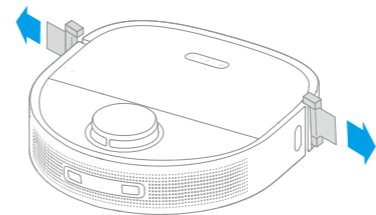

2. Seitenbürste installieren

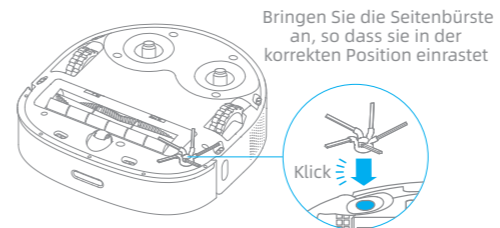

3. Stellen Sie die Basis an die Wand und laden Sie sie

- Installieren Sie die Basis an einem möglichst offenen Ort mit einem guten WLAN-Signal.
- Verbinden Sie das Netzkabel mit der Selbstreinigungsbasis und stecken Sie es in die Steckdose.
- Stellen Sie den Roboter auf die Basis, und der Roboter schaltet sich automatisch ein und beginnt mit dem Aufladen.
- Es wird empfohlen, den Roboter vor der ersten Verwendung vollständig aufzuladen. Nachdem der Roboter vollständig aufgeladen ist, leuchtet die Statusanzeige 10 Minuten lang weiß und erlischt dann.

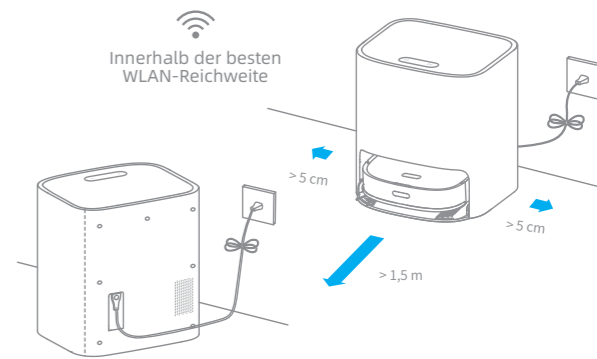

Hinweis:

- Entfernen Sie alle Gegenstände, die näher als 1,5 m von der Vorderseite und 5 cm von der linken und rechten Seite der Basisstation entfernt sind.
- Stellen Sie sicher, dass keine Gegenstände den Signalbereich blockieren können.
- Es wird empfohlen, Selbstreinigungsbasis auf Fliesenböden oder Marmorböden zu platzieren, damit die Wasserflecken Holzböden oder Teppiche nicht nass machen.

Mit der Mi Home-/Xiaomi Home-App verbinden

Dieses Produkt funktioniert mit der Mi Home-/Xiaomi Home-App. Steuern Sie Ihr Gerät und lassen Sie dieses sowie weitere Smart Home-Geräte mit der Mi Home-/Xiaomi Home-App interagieren.

1. Laden Sie die Mi Home/Xiaomi Home App herunter

Scannen Sie den QR-Code auf dem Gerät, um die Mi Home/Xiaomi Home-App herunterzuladen und zu installieren.

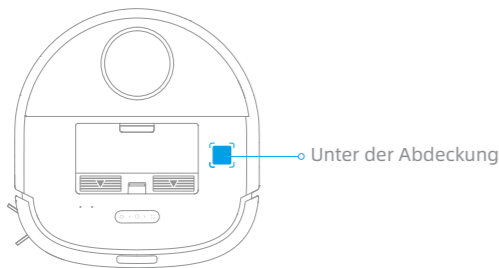

2. Fügen Sie das Gerät hinzu

Öffnen Sie das Mi Home/Xiaomi Home, tippen Sie oben rechts auf "+" und scannen Sie den obigen QR-Code erneut, um "Dreame Bot W10" hinzuzufügen. Bitte folgen Sie den Anweisungen, um die WLAN-Verbindung zu beenden.

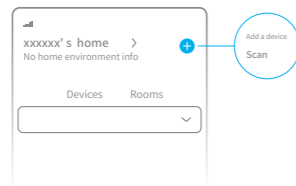

Hinweis:

- Es wird nur WLAN mit 2,4 GHz unterstützt.
- Die App-Software wird aktualisiert, die tatsächliche Bedienung kann sich von den Angaben in diesem Handbuch abweichen. Bitte befolgen Sie die Anweisungen basierend auf der aktuellen App-Version.

3. WLAN zurücksetzen

Gleichzeitig drücken und halten Sie die und Taste bis Sie eine Sprachmeldung hören „Warten auf Netzwerkkonfiguration“. Sobald die WLAN-Anzeige langsam blinkt, wurde das WLAN erfolgreich zurückgesetzt.

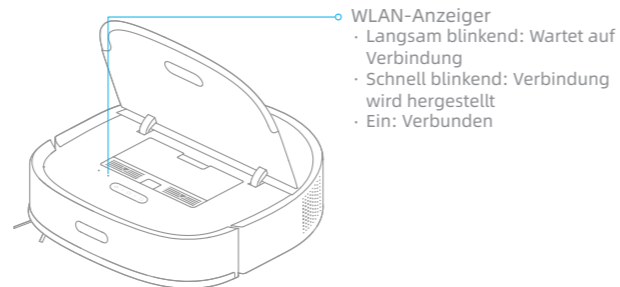

Hinweis: Wenn der Roboter keine Verbindung zu Ihrem Telefon herstellen kann, setzen Sie das WLAN-Netzwerk zurück und versuchen Sie es erneut.

Gebrauchsanleitung

Einschalten / Ausschalten

Halten Sie die Taste 3 Sekunden lang gedrückt, um den Roboter einzuschalten, und die Betriebsanzeige leuchtet dauerhaft. Stellen Sie den Roboter auf die Basisstation, und der Roboter schaltet sich automatisch ein und beginnt mit dem Aufladen. Um den Roboter auszuschalten, nehmen Sie ihn von der Basisstation, und halten Sie die Taste 3 Sekunden lang gedrückt.

Schnelle Kartenerstellung

Entfernen Sie das Wischpad vor der Schnellkartierung. Nachdem Sie den Roboter mit der App verbunden haben, erstellen Sie eine Karte gemäß den Anweisungen in der App. Der Roboter bewegt sich, um die Umgebung zu scannen, und erstellt eine Karte ohne Reinigung. Nachdem der Roboter zur Basisstation zurückgekehrt ist, wird automatisch eine Karte erstellt und gespeichert.

Pause / Schlaf

Wenn der Roboter reinigt, drücken Sie kurz eine beliebige Taste am Roboter oder die Taste an der Basis, um den Roboter anzuhalten. Wenn der Roboter länger als 10 Minuten pausiert, wechselt er automatisch in den Schlafmodus und die Betriebsanzeige und die Ladeanzeige hören auf zu leuchten. Drücken Sie eine beliebige Taste am Roboter oder an der Basis, oder tippen Sie auf die App, um den Roboter aufzuwecken.

Hinweis:

- Wenn das Gerät länger als 12 Stunden im Ruhemodus ist, schaltet es sich automatisch aus.
- Wenn der Roboter angehalten und auf der Basis gestellt wird, wird der aktuelle Reinigungsvorgang beendet.

Punktreinigung

Wenn der Roboter nicht auf der Basisstation steht und sich im Standby-Modus befindet, drücken Sie kurz die Taste um den Spot-Reinigungsmodus zu aktivieren. In diesem Modus reinigt der Roboter einen quadratischen Bereich von 1,5 × 1,5 Metern um sich herum und kehrt nach Abschluss der Spot-Reinigung zu seinem Startpunkt zurück.

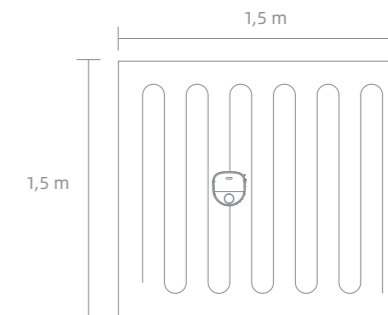

Werkseinstellungen zurücksetzen

Wenn der Roboter nicht richtig funktioniert und die Tasten nach dem Neustart nicht reagieren, drücken Sie die Reset-Taste 3 Sekunden lang, bis Sie eine Sprachausgabe " Werkseinstellungen zurücksetzen" hören. Es dauert etwa 5 Minuten, bis der Roboter auf seine ursprünglichen Werkseinstellungen zurückgesetzt ist. Nach dem Zurücksetzen des Roboters müssen Sie Karten und No-Go Zonen neu erstellen.

Kehrfunktion

Hinweis: Setzen Sie den Wischpad nicht auf, wenn Sie die Kehrfunktion verwenden.

Methode 1: Drücken Sie kurz die Taste  an der Basisstation, damit der Roboter zu kehren beginnt.

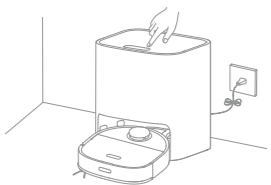

Methode 2: Drücken Sie kurz die Taste  auf dem Roboter, damit der Roboter zu kehren beginnt.

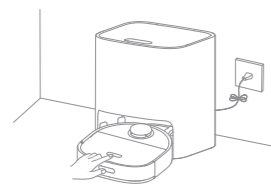

Hinweis:

- Stellen Sie sicher, dass der Roboter vollständig aufgeladen ist, bevor Sie ihn verwenden. Bewegen Sie den Roboter während der Reinigung nicht manuell.
- Wenn der Akku während der Reinigung schwach wird, kehrt der Roboter zur Basis zurück und setzt die Reinigung nach dem Aufladen des Akkus fort. Die Funktion, "Reinigung fortsetzen" muss zuvor in der App aktiviert werden.

Reinigungsmodus

Nachdem der Roboter eingeschaltet wurde, reinigt er jeden Raum, indem er zuerst entlang der Kanten und Wände und dann in einem S-förmigen Muster reinigt. Der Roboter kehrt nach der Reinigung automatisch zur Basis zurück, um seinen Akku zu laden.

Wischfunktion

Hinweis: Verwenden Sie nicht die Wischfunktion auf dem Teppich.

1. Den Wischer befestigen

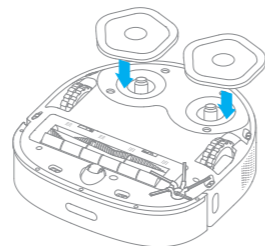

2. Nehmen Sie den Frischwassertank heraus, füllen Sie ihn mit sauberem Wasser und setzen Sie den Frischwassertank dann in die Basisstation ein. Füllen Sie kein heißes Wasser ein, da sonst der Frischwassertank verformt werden kann.

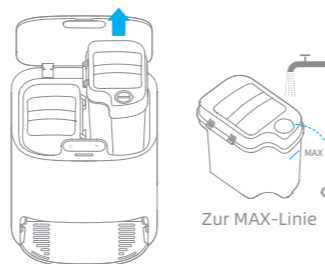

Zur MAX-Linie

Hinweis:

- Füllen Sie kein heißes Wasser ein, da sonst der Frischwassertank verformt werden kann.
- Verwenden Sie nur den Mehrflächen-Bodenreiniger der Marke Dreame. Andernfalls können die Funktionen der Basis beeinträchtigt werden.

3. Stellen Sie den Roboter auf die Basisstation

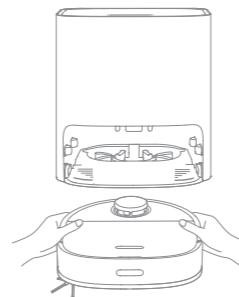

4. Wischen beginnen

Drücken Sie kurz die Taste . Der Roboter startet von der Basis aus und wischt das Haus auf der Grundlage des von der Karte geplanten optimalen Reinigungsplans.



Hinweis:

- Wenn der Roboter nicht auf der Basis steht, legen Sie ihn bitte zurück, bevor Sie ihn starten.
- Der Roboter reinigt den Wischer vor der Reinigung, bitte warten Sie geduldig, bis der Wischer gereinigt ist.
- Bewegen Sie die Basis, den Reinwassertank, den Schmutzwassertank oder das Waschbrett während des Wischens nicht manuell.

5. Rückkehr zur Selbstreinigung

Während des Wischens kehrt der Roboter zur Basis zurück, um den Wischer gemäß den in der App eingestellten Reinigungsbedingungen reinigen zu lassen. Der Roboter setzt die Reinigung fort, nachdem der Wischer gereinigt wurde.

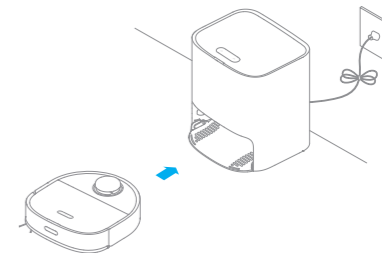

6. Den Wischer reinigen

Nachdem der Roboter die Reinigung abgeschlossen hat und zum Laden zurückkehrt, beginnt die Basis mit dem Reinigen und Trocknen des Wischers.

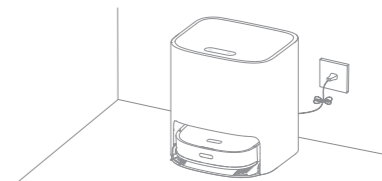

Hinweis:

- Um den Wischer jederzeit zu reinigen, halten Sie die Taste  an der Basis 3 Sekunden lang gedrückt zum Start der Reinigung.
- Wenn während der Reinigung des Wischers das Wasser im Reinwassertank nicht mehr ausreicht oder der Schmutzwassertank voll ist, gibt der Roboter eine Sprachansage aus oder die App sendet eine Benachrichtigung.
- Reinigen Sie den Schmutzwassertank nach dem Wischen rechtzeitig, um Schimmel und Geruch zu vermeiden. Es wird empfohlen, das Wischpad alle 1 bis 3 Monate zu wechseln.

Funktionen in der APP

1. Karten-Management

Auf der Startseite der App wird die aktuelle Karte angezeigt. Auf dieser Seite können Sie unter No-Go-Zone Bereiche festlegen, die nicht gemieden werden sollen. Mit dem Kartenmanagement können Sie die aktuelle Karte ändern.

2. Reinigungseinstellungen

Mit den Reinigungseinstellungen auf der Startseite können Sie den Reinigungsmodus, die Saugleistung und die Feuchtigkeit des Wischpads ändern.

3. Selbstreinigung-Einstellungen

Mit den Selbstreinigung-Einstellungen auf der Startseite können Sie die Häufigkeit der Selbstreinigung ändern und manuell eine Reinigungsaufgabe oder eine Trockenaufgabe für das Wischpad starten oder beenden.

4. Produkt-Einstellungen

Auf der Seite von Produkt-Einstellungen können Sie Funktionen des Geräts aktivieren oder deaktivieren, die geplante Reinigung konfigurieren oder den Reinigungsverlauf und Geräteinformationen einsehen.

Hinweis:

- Sie müssen eine Karte erstellen, bevor Sie die raum- oder zonenbasierte Reinigung verwenden und Karten verwalten können.
- Weitere Informationen zu den Funktionen finden Sie in den entsprechenden Seiten oder Anweisungen in der App.
- Die Version der App könnte aktualisiert worden sein. Bitte befolgen Sie die Anweisungen für die aktuelle App-Version.

Regelmäßige Wartung

Teile

Um eine optimale Leistung zu erzielen, befolgen Sie die folgenden Anweisungen zur Reinigung und Wartung des Roboters und der Basisstation.

Teil	Häufigkeit der Wartung	Häufigkeit des Austausches
Staubbehälter	Nach Bedarf reinigen	/
Staubbehälterfilter	Einmal alle 2 Wochen	Alle 3 bis 6 Monate
Frischwassertank	Einmal alle 2 Wochen	/
Filtermedien für den Frischwassertank	Einmal alle 2 Wochen	/
Abwassertank	Nach jedem Gebrauch	/
Waschbrett	Einmal alle 2 Wochen	/
Hauptbürste	Einmal alle 2 Wochen	Alle 6 bis 12 Monate
Seitenbürste	Einmal alle 2 Wochen	Alle 3 bis 6 Monate
Wischer	Einmal im Monat	Alle 1 bis 3 Monate
Universal-Rad	Einmal im Monat	/
Hilfsrad	Einmal im Monat	/
Laserdistanzsensor	Einmal im Monat	/
Rücklaufsensor	Einmal im Monat	/
Absturz-Sensoren	Einmal im Monat	/
Signalisierungsbereich an der Basisstation	Einmal im Monat	/
Überlaufsensoren an der Basisstation	Einmal im Monat	/
Ladekontakte am Roboter	Einmal im Monat	/
Ladekontakte an der Basisstation	Einmal im Monat	/
Unterseite des Roboters	Einmal im Monat	/
Körper der Basisstation	Einmal im Monat	/

Hinweis: Die Häufigkeit des Austauschs hängt von der Nutzung des Roboters ab. Wenn aufgrund besonderer Umstände eine Störung auftritt, sollten die Teile ausgetauscht werden.

Regelmäßige Wartung

Staubbehälter * Nach jedem Gebrauch reinigen

1. Öffnen Sie die Roboterabdeckung und drücken Sie auf den Staubbehälterklipp, um den Staubbehälter zu entfernen.

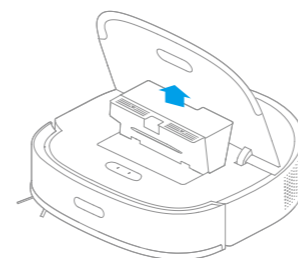

2. Öffnen Sie die Behälterabdeckung und leeren Sie den Behälter wie in der Abbildung gezeigt.

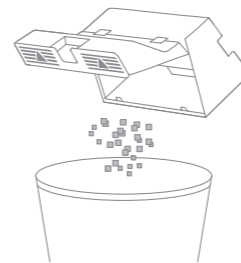

Hinweis: Zum Entleeren des Staubbehälters kann das Reinigungswerkzeug verwendet werden.

Filter * Reinigen Sie ihn alle 2 Wochen (nach der Reinigung vollständig trocknen) und ersetzen Sie ihn alle 3 Monate.

1. Nehmen Sie den Filter heraus und klopfen Sie vorsichtig auf seinen Korb.

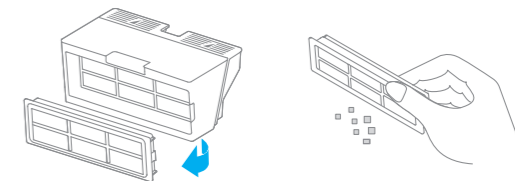

Hinweis: Versuchen Sie nicht, den Filter mit einer Bürste, dem Finger oder einem scharfen Gegenstand zu reinigen.

2. Falls erforderlich, spülen Sie den Staubbehälter unter fließendem Wasser aus und trocknen Sie ihn vollständig, bevor Sie ihn wieder installieren.

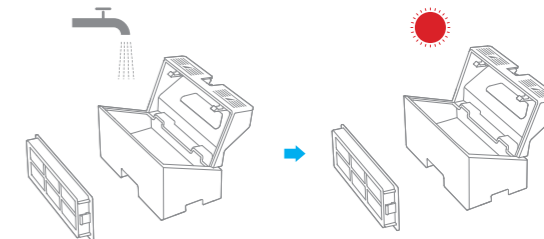
**Hinweis:**

- Spülen Sie den Staubbehälter und den Filter nur mit sauberem Wasser aus. Verwenden Sie keine Reinigungsmittel.
- Verwenden Sie den Staubbehälter und den Filter nur, wenn sie vollständig trocken sind.

Regelmäßige Wartung

Frischwassertank * Reinigen Sie die Filtermedien einmal alle 3 Monate

1. Öffnen Sie die Abdeckung des Reinwassertanks, bewegen Sie den Schlauch zur Seite, um die Filtermedien zu entfernen und zu reinigen, wie in der Abbildung gezeigt.

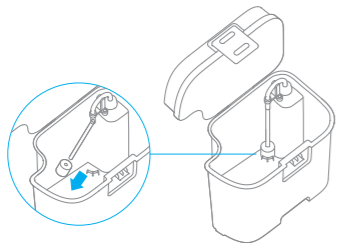

2. Setzen Sie die Filtermedien und den Schlauch wieder ein.

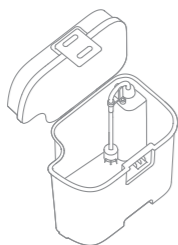

Abwassertank * Nach jedem Gebrauch reinigen

1. Nehmen Sie den Schmutzwassertank heraus, öffnen Sie die Abdeckung des Schmutzwassertanks und lassen Sie das Schmutzwasser ab.



2. Reinigen Sie den Schmutzwassertank mit Wasser und setzen Sie ihn wieder auf die Basis.



Hinweis: Die schwimmende Kugel im Schmutzwassertank ist ein bewegliches Teil. Reinigen Sie die schwimmende Kugel nicht übermäßig, um ihre Funktion nicht zu beeinträchtigen.

Regelmäßige Wartung

Waschbrett * Alle 2 Wochen reinigen

1. Drücken Sie die Clips auf beiden Seiten der Unterseite der Basis, um das Waschbrett zu entfernen.

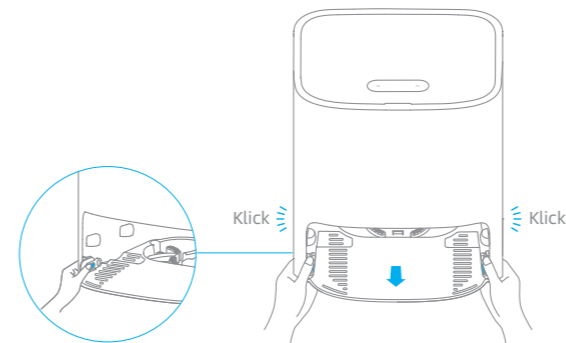

2. Verwenden Sie das mitgelieferte Reinigungswerkzeug, um das Waschbrett vollständig zu reinigen.

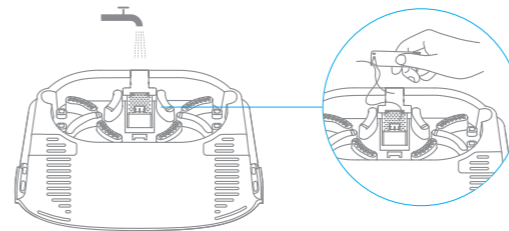

3. Wischen Sie die Unterseite der Basis mit einem trockenen Tuch ab.

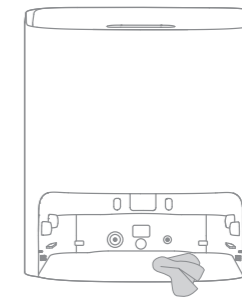

4. Setzen Sie das Waschbrett wie in der Abbildung gezeigt in die Basis ein und vergewissern Sie sich, dass beide Clips eingerastet sind.

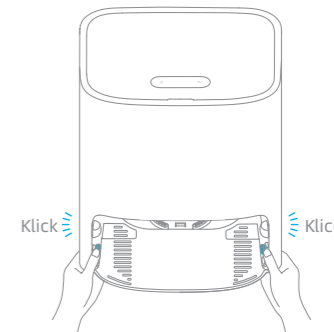

Hinweis: Vergewissern Sie sich, dass die Waschbretthalterungen an ihrem Platz sind.

Regelmäßige Wartung

Reinigung der Hauptbürste

Drücken Sie die Clips zusammen, um die Bürstenabdeckung zu entfernen. Heben Sie dann die Bürste aus dem Roboter heraus.

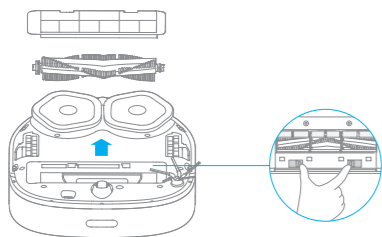

Ziehen Sie die Bürstenabdeckungen wie in der Abbildung gezeigt heraus. Verwenden Sie das mitgelieferte Reinigungswerkzeug, um die in der Bürste verhedderten Haare zu entfernen.

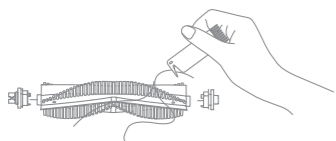

Hinweis: Ziehen Sie die in der Bürste verhedderten Haare nicht übermäßig heraus. Andernfalls kann die Hauptbürste beschädigt werden.

Reinigung der Seitenbürste

Die Seitenbürste entfernen und reinigen.

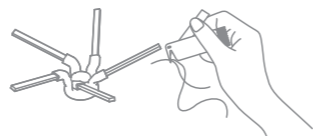

Reinigung des Universalrads/Hilfsrads

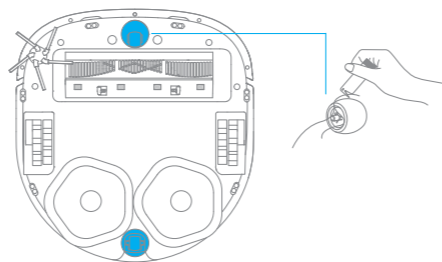

Hinweis:

- Verwenden Sie ein Werkzeug, z. B. einen kleinen Schraubendreher, um die Achse und den Reifen des Universalrads zu trennen. Wenden Sie keine übermäßige Kraft an.
- Spülen Sie das Universalrad unter fließendem Wasser ab und legen Sie es nach vollständiger Trocknung wieder ein.

Regelmäßige Wartung

Sensoren und Ladkontakte des Roboters

Wischen Sie Sensoren und Ladkontakte des Roboters mit einem weichen, trockenen Tuch ab:

- Absturz-Sensor an der Unterseite des Roboters
- Ladkontakte auf der Rückseite des Roboters
- Sensor für die Rückkehr zur Basis an der Vorderseite des Roboters
- Stoßfänger an der Vorderseite des Roboters
- LDS auf der Oberseite des Roboters

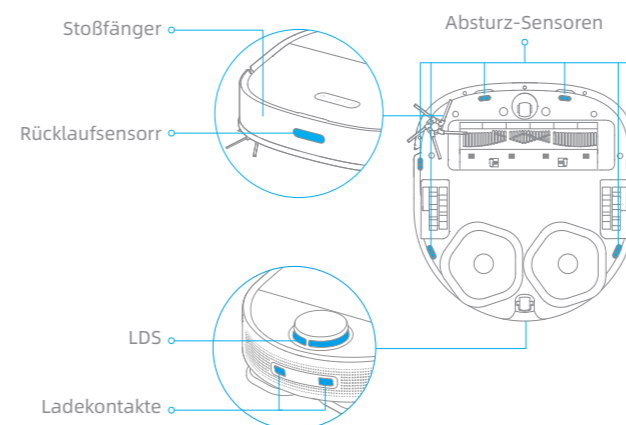

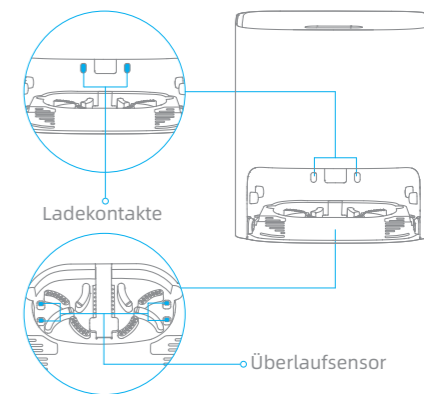

Hinweis: Nasse Tücher können empfindliche Elemente im Roboter und in der Basis beschädigen. Bitte verwenden Sie zur Reinigung ein trockenes Tuch.

Selbstreinigungsbasis Ladkontakte und Überlaufsensor







Neustart des Roboters

Wenn der Roboter nicht mehr reagiert oder sich nicht mehr ausschalten lässt, halten Sie die Taste  10 Sekunden lang gedrückt, um eine Zwangsabschaltung durchzuführen. Drücken und halten Sie dann die Taste  3 Sekunden lang, um den Roboter wieder einzuschalten.



Akku

Der Roboter enthält einen leistungsstarken Lithium-Ionen-Akku. Achten Sie darauf, dass der Akku bei täglichem Gebrauch gut aufgeladen bleibt, um die optimale Akkuleistung zu erhalten. Wenn der Roboter über einen längeren Zeitraum nicht benutzt wird, schalten Sie ihn aus und legen Sie ihn weg. Um Schäden durch Überentladung zu vermeiden, laden Sie den Roboter mindestens einmal alle drei Monate auf.

Wenn die Basis nicht ordnungsgemäß funktioniert, werden ein Fehlersymbol und eine Meldung auf dem Bildschirm angezeigt. Lesen Sie die Meldung und beheben Sie das Problem anhand der folgenden Tabelle.

Fehler-Symbol	Fehlermeldung	Lösung
	Zu wenig Wasser im Reinwassertank	Füllen Sie eine ausreichende Menge Wasser in den Reinwassertank.
	Schmutzwassertank nicht installiert	Setzen Sie den Reinwassertank ein.
	Störung des Schmutzwassertanks	Setzen Sie den Schmutzwassertank auf. Entleeren Sie den Schmutzwassertank.
	Waschtisch Nicht Installiert	Prüfen Sie, ob das Waschbrett installiert ist und ob die Clips auf beiden Seiten des Waschbretts angebracht sind.
	Abnormaler Waschbrett-Wasserstand	Prüfen Sie, ob der Abfallanschluss verstopft ist. Wenn ja, reinigen Sie ihn.
	Roboter-Fehlfunktion	Prüfen Sie, ob eine Ausnahme für den Roboter auftritt. Informationen zur Fehlerbehebung finden Sie im Abschnitt "FAQ" in diesem Handbuch.

Problem	Mögliche Ursache und Lösung
Der Roboter lässt sich nicht einschalten.	<ol style="list-style-type: none"> Der Akku ist schwach. Laden Sie den Roboter an der Basis auf und versuchen Sie es erneut. Die Temperatur des Akkus ist zu niedrig oder zu hoch. Es wird empfohlen, das Gerät bei einer Temperatur zwischen 0°C und 40°C in Betrieb zu nehmen.
Der Roboter wird nicht geladen.	<ol style="list-style-type: none"> Die Basis ist nicht eingesteckt. Stellen Sie sicher, dass beide Enden des Netzkabels eingesteckt sind. Schlechter Kontakt. Wischen Sie die Ladekontakte sowohl an der Basisstation als auch am Roboter ab.
Der Roboter kann keine Verbindung zum WLAN herstellen.	<ol style="list-style-type: none"> Das Passwort für das WLAN-Netzwerk ist falsch. Überprüfen Sie, ob das Passwort für die Verbindung mit Ihrem WLAN-Netzwerk korrekt ist. Der Roboter unterstützt keine 5-GHz-WLAN-Verbindung. Stellen Sie sicher, dass der Roboter mit einer 2,4-GHz-WLAN-Verbindung verbunden ist. Das WLAN-Signal ist schwach. Stellen Sie sicher, dass sich der Roboter in einem Gebiet mit guter WLAN-Abdeckung befindet. Der Roboter ist möglicherweise nicht bereit für die Konfiguration. Beenden Sie die App, rufen Sie sie erneut auf und versuchen Sie es dann erneut.
Eine raumbasierte Karte kann in der App nicht erstellt werden.	<ol style="list-style-type: none"> Der Roboter muss von der Basisstation aus starten, um eine Karte zu erstellen. Es wird empfohlen, die Schnellkartierungsfunktion zu verwenden. Bewegen Sie den Roboter nicht, wenn er zum ersten Mal eine Karte erstellt, da sonst ein Fehler bei der Positionierung auftreten kann. Nachdem der Roboter zum ersten Mal eine Karte erstellt hat, überprüfen Sie, ob er nicht zur Basisstation zurückkehrt und entfernen Sie alle Hindernisse in der Umgebung.
Der Roboter kann die Basisstation nicht finden oder kehrt nicht zur Basisstation zurück.	<ol style="list-style-type: none"> Die Basisstation ist nicht angeschlossen oder wird bewegt, wenn der Roboter nicht auf der Basisstation platziert ist. Der Roboter kann nicht zur Basisstation zurückkehren, da sein Weg blockiert ist. Zum Beispiel ist eine Tür geschlossen. Es gibt zu viele Hindernisse rund um die Basis. Platzieren Sie die Basisstation in einem Bereich ohne Hindernisse. Das Bewegen des Roboters kann dazu führen, dass er sich neu positioniert oder seine Umgebung neu abbildet. Wenn der Roboter zu weit von der Basis entfernt ist, kann er möglicherweise nicht automatisch zur Basis zurückkehren. In diesem Fall müssen Sie den Roboter manuell auf die Basis setzen. Wischen Sie den Signalisierungsbereich auf der Basisstelle ab, um Staub oder Schmutz zu vermeiden.

Problem	Mögliche Ursache und Lösung
Der Roboter steckt vor der Basisstation fest und kann nicht zur Basisstation zurückkehren.	<ol style="list-style-type: none"> 1. Prüfen Sie, ob um die Basisstation herum genügend Platz ist. Halten Sie den Bereich 1,5 m vor der Basisstation und 5 cm auf der linken und rechten Seite der Basisstation frei von Gegenständen. 2. Der Roboter könnte ausrutschen. Prüfen Sie, ob sich vor der Basisstation Wasser befindet. Falls ja, wischen Sie das Wasser ab und versuchen Sie, den Roboter wieder zurückzuschicken. 3. Es wird empfohlen, den Ort zu wechseln, an dem Sie die Basisstation aufstellen, und es erneut zu versuchen.
Der Roboter kann nicht ausgeschaltet werden.	<ol style="list-style-type: none"> 1. Der Roboter kann nur ausgeschaltet werden, wenn er nicht aufgeladen wird. Um den Roboter auszuschalten, nehmen Sie ihn von der Basisstation weg und halten Sie die Taste  3 Sekunden lang gedrückt. 2. Wenn sich der Roboter mit Schritt 1 nicht ausschalten lässt, halten Sie die Taste  10 Sekunden lang gedrückt, um den Roboter zwangsweise auszuschalten. Wenn das Problem weiterhin besteht, wenden Sie sich bitte an den Kundenservice.
Die Aufladegeschwindigkeit ist langsam.	<p>Es dauert etwa 6 Stunden, um den Roboter vollständig aufzuladen, wenn die Batterie schwach ist.</p> <ol style="list-style-type: none"> 1. Wenn Sie den Roboter bei Temperaturen außerhalb des angegebenen Bereichs betreiben, wird die Ladegeschwindigkeit automatisch verlangsamt, um die Lebensdauer der Batterie zu verlängern. 2. Die Ladekontakte sowohl am Roboter als auch an der Basisstation können verschmutzt sein, bitte wischen Sie sie mit einem trockenen Tuch ab.
Der Roboter hat eine Funktionsstörung.	Schalten Sie den Roboter aus und starten Sie ihn anschließend neu.
Die Seitenbürste fällt ab.	<ol style="list-style-type: none"> 1. Setzen Sie die Seitenbürste erneut ein, bis sie einrastet. 2. Die Seitenbürste hat sich in den Stromkabeln verwickelt. Entfernen Sie die Stromkabel vor der Reinigung vom Boden.
Das Wischpad fällt ab.	Das Wischpad hat sich in den Stromkabeln verwickelt. Entfernen Sie die Stromkabel vor der Reinigung vom Boden.
Die Saugleistung ist schlecht.	<ol style="list-style-type: none"> 1. Der Staubbehälter ist voll. Entleeren Sie ihn. 2. Der Filter muss gereinigt werden. Prüfen und reinigen Sie ihn. 3. Der Filter ist nach dem Waschen nicht vollständig getrocknet. Trocknen Sie den Filter vor dem Gebrauch.
Der Roboter verliert während der Reinigung Staub.	Nehmen Sie die Hauptbürste und den Staubbehälter heraus und entfernen Sie alle Fremdkörper, die sich in den Zwischenräumen der Hauptbürste und des Staubbehälters befinden könnten.

Problem	Mögliche Ursache und Lösung
Die Geräusche nehmen zu, während der Roboter in Betrieb ist.	<ol style="list-style-type: none"> 1. Der Staubbehälter ist voll. Leeren Sie den Behälter. 2. Harte Gegenstände sind um die Hauptbürste und den Staubbehälter herum eingeklemmt. Überprüfen und entfernen Sie diese Gegenstände. 3. Die Hauptbürste und die Seitenbürste können sich in Haaren oder Schmutz verwickeln. Überprüfen und reinigen Sie sie. 4. Schalten Sie den Saugmodus auf Standard oder Leise.
Der Roboter macht während des Betriebs ein seltsames Geräusch.	Drehen und drücken Sie das Hauptrad, um zu prüfen, ob sich ein Fremdkörper verwickelt hat oder eingeklemmt ist; falls ja, reinigen Sie ihn rechtzeitig. Wenn das Problem weiterhin besteht, wenden Sie sich bitte an den Kundenservice.
Der Roboter ist blockiert und funktioniert nicht mehr.	<ol style="list-style-type: none"> 1. Überprüfen Sie den entsprechenden Bereich, um sicherzustellen, dass sich um den Roboter herum keine Hindernisse wie Stromkabel, Vorhänge oder Teppichfransen befinden. Es wird empfohlen, diese zu entfernen, damit der Roboter weiterarbeiten kann. 2. Der Roboter kann durch Möbel eingeklemmt sein. Es wird empfohlen, die Möbel hochzuheben, eine Barriere zu errichten oder mithilfe der App No-Go-Zonen einzurichten.
Der Roboter bewegt sich, ohne der festgelegten Route zu folgen.	<ol style="list-style-type: none"> 1. Gegenstände wie Stromkabel und Hausschuhe sollten vor dem Einsatz des Roboters aufgeräumt werden. 2. Beim Arbeiten auf nassen, rutschigen Böden kann das Hauptrad rutschen. Es wird empfohlen, die nassen Stellen vor dem Einsatz des Roboters zu trocknen.
Der Roboter kann die zu reinigenden Räume nicht erreichen.	<ol style="list-style-type: none"> 1. Stellen Sie sicher, dass die Türen der zu reinigenden Räume offen sind. 2. Prüfen Sie, ob die Schwelle an der Zimmertür höher als 1,8 cm ist. Der Roboter kann nicht über hohe Schwellen oder Stufen klettern. 3. Der Platz vor dem zu reinigenden Raum ist nass und rutschig, so dass der Roboter ausrutscht und nicht richtig arbeiten kann. Es wird empfohlen, den Boden vor dem Einsatz des Roboters zu trocknen. 4. Prüfen Sie, ob sich an der Tür eine kleine Fußmatte oder ein Teppich befindet. Der Teppich wird vermieden, während der Roboter wischt. Bitte schalten Sie die Teppickerkennungsfunktion in den Einstellungen der App aus.

Problem	Mögliche Ursache und Lösung
Der Roboter bewegt sich oft in No-Go-Zonen oder in Bereiche mit virtuellen Wänden.	<ol style="list-style-type: none"> 1. Schauen Sie auf der Startseite der App nach, ob ein Fehler in der aktuellen Karte aufgetreten ist; wenn ja, stellen Sie die Karte in der Kartenverwaltung wieder her. 2. Wenn Sie virtuelle Wände oder No-Go-Zonen festlegen, wird empfohlen, die Grenzen anhand der häuslichen Umgebung anzupassen und alle Bereiche einzubeziehen, in denen der Roboter feststecken kann, z. B. absinkende Treppen und Unterseiten von Möbeln.
Der Roboter hat Probleme beim Arbeiten und bleibt stehen.	<ol style="list-style-type: none"> 1. Der Roboter schaltet sich automatisch aus, wenn die Akkuleistung auf 0 % gesunken ist. 2. Der Roboter wird nicht aufgeladen, was dazu führt, dass der Akku leer ist und sich der Roboter ausschaltet. Die mögliche Ursache ist, dass die Basisstation nicht mit dem Stromnetz verbunden ist oder dass der Roboter und die Basisstation in schlechtem Kontakt stehen. Bitte überprüfen Sie die Verbindung. <p>Wenn das Problem weiterhin besteht, wenden Sie sich bitte an den Kundenservice.</p>
Der Roboter nimmt die Reinigung nach dem Laden nicht wieder auf.	<ol style="list-style-type: none"> 1. Vergewissern Sie sich, dass der Roboter nicht auf den Nicht-Stören-Modus eingestellt ist, da er dann die Reinigung nicht fortsetzen kann. 2. Der Roboter setzt die Reinigung nicht wieder fort, wenn er manuell wieder aufgeladen oder auf die Basis gestellt wird.
Der Roboter reinigt nicht automatisch zur geplanten Zeit.	Der Roboter hat einen niedrigen Batteriestand. Die geplante Reinigung wird nur dann gestartet, wenn der Batteriestand über 15 % liegt.
Der Roboter reagiert nicht auf die Basisstation.	Der Roboter ist zu weit von der Basisstation entfernt und sie können nicht miteinander kommunizieren. Es wird empfohlen, die App zur Steuerung des Roboters zu verwenden.
Das Wasser im Frischwassertank ist nicht ausreichend.	<ol style="list-style-type: none"> 1. Füllen Sie rechtzeitig sauberes Wasser nach. 2. Ziehen Sie den Netzstecker der Basisstation, nehmen Sie den Frischwassertank heraus und setzen Sie ihn wieder ein, schalten Sie die Basisstation ein und versuchen Sie es erneut. 3. Leeren Sie das restliche Wasser aus dem Frischwassertank, spülen Sie die Unterseite des Frischwassertanks und die Filtermedien aus, und versuchen Sie es erneut, nachdem Sie Wasser eingefüllt haben. 4. Überprüfen Sie den Metallfilter der Basisstation, um festzustellen, ob sich dort Fremdkörper befinden; falls ja, entfernen Sie die Fremdkörper. Wenn das Problem weiterhin besteht, wenden Sie sich bitte an den Kundenservice.

Problem	Mögliche Ursache und Lösung
Der Roboter reagiert nicht auf die Basisstation.	Der Roboter ist zu weit von der Basisstation entfernt und sie können nicht miteinander kommunizieren. Es wird empfohlen, die App zur Steuerung des Roboters zu verwenden.
Das Wasser im Frischwassertank ist nicht ausreichend.	<ol style="list-style-type: none"> 1. Füllen Sie rechtzeitig sauberes Wasser nach. 2. Ziehen Sie den Netzstecker der Basisstation, nehmen Sie den Frischwassertank heraus und setzen Sie ihn wieder ein, schalten Sie die Basisstation ein und versuchen Sie es erneut. 3. Leeren Sie das restliche Wasser aus dem Frischwassertank, spülen Sie die Unterseite des Frischwassertanks und die Filtermedien aus, und versuchen Sie es erneut, nachdem Sie Wasser eingefüllt haben. 4. Überprüfen Sie den Metallfilter der Basisstation, um festzustellen, ob sich dort Fremdkörper befinden; falls ja, entfernen Sie die Fremdkörper. Wenn das Problem weiterhin besteht, wenden Sie sich bitte an den Kundenservice.
Der Wasserstand in der Waschanlage ist anormal.	<ol style="list-style-type: none"> 1. Nehmen Sie das Waschbrett heraus und prüfen Sie, ob der Abfluss verstopft ist, und reinigen Sie ihn. 2. Wischen Sie die elastischen Metallteile des Überlaufsensors im Waschbrett mit einem trockenen Tuch ab. 3. Drücken Sie vorsichtig auf den Schmutzwassertank, um sicherzustellen, dass der Schmutzwassertank richtig installiert ist. 4. Prüfen Sie, ob der Dichtungsring des Schmutzwassertanks lose oder nicht richtig installiert ist. Wenn ja, setzen Sie ihn manuell zurück. Wenn das Problem weiterhin besteht, wenden Sie sich bitte an den Kundenservice.
Das Waschbrett ist nicht installiert.	Prüfen Sie, ob das Waschbrett richtig installiert ist oder ob die Clips auf beiden Seiten des Waschbretts richtig angebracht sind.

Roboter

Modell	RL55C
Batterie	6400 mAh (Nennkapazität)
Ladedauer	Ca. 6 Stunden
OS-Kompatibilität	Android 4,4 oder iOS 10,0 und höher
Nennspannung	14,4 V ---
Bemessungsleistung	55 W
Wi-Fi Drahtlose Konnektivität	IEEE 802.11b/g/n 2,4 GHz WLAN
Betriebsfrequenz	2400-2483,5 MHz
Maximale Ausgangsleistung	< 20 dBm
SRD Wireless Betriebsfrequenz	433,92 MHz
Maximale Ausgangsleistung	< 10 dBm

WEEE-Informationen



Alle mit diesem Symbol gekennzeichneten Produkte sind Elektroschrott und Elektrogeräte (WEEE entsprechend EU-Richtlinie 2012/19/EU) und dürfen nicht mit unsortiertem Haushaltsmüll vermischt werden. Schützen Sie stattdessen Ihre Mitmenschen und die Umwelt, indem Sie Ihre zu entsorgenden Geräte an eine dafür vorgesehene, von der Regierung oder einer lokalen Behörde eingerichtete Sammelstelle zum Recycling von Elektroschrott und Elektrogeräten bringen. Eine ordnungsgemäße Entsorgung und Recycling helfen, negative Auswirkungen auf die Gesundheit von Umwelt und Menschen zu vermeiden. Wenden Sie sich bitte an den Installateur oder lokale Behörden, um Informationen zum Standort und den allgemeinen Geschäftsbedingungen solcher Sammelstellen zu erhalten.

Selbstreinigungsbasis

Modell	RCS3
Nenneingang	100-240 V ~ 50-60 Hz 1,5 A
Nennausgang	20,0 V --- 1 A
SRD Wireless Betriebsfrequenz	433,92 MHz
Maximale Ausgangsleistung	< 10 dBm

Unter normalen Einsatzbedingungen muss dieses Gerät einen Abstand von mindestens 20 cm zwischen der Antenne und dem Körper des Benutzers einhalten.

Informations sur la sécurité

Pour éviter tout risque de choc électrique, d'incendie ou de blessure causé par une utilisation incorrecte de l'appareil, veuillez lire attentivement le manuel d'utilisation avant d'utiliser l'appareil et le conserver pour pouvoir vous y référer ultérieurement.

Restrictions d'utilisation

- Cet appareil peut être utilisé par des enfants d'au moins 8 ans, des personnes aux aptitudes physiques, sensorielles ou mentales réduites ou encore manquant d'expérience et de connaissances, à condition qu'ils soient surveillés ou sensibilisés à l'utilisation de manière sécurisée de l'appareil et qu'ils comprennent les risques impliqués.
- Dégagez la zone à nettoyer. Les enfants ne doivent pas jouer avec ce produit. Pendant le nettoyage, assurez-vous que les enfants et les animaux de compagnie sont maintenus à une distance de sécurité du robot aspirateur.
- Ce produit est uniquement destiné au nettoyage des sols dans un environnement domestique. Ne l'utilisez pas à l'extérieur, sur des surfaces autres que des sols ou dans un environnement commercial ou industriel.
- Assurez-vous que l'appareil fonctionne correctement dans un environnement adéquat. Dans le cas contraire, n'utilisez pas l'appareil.
- Si le câble d'alimentation est endommagé, ce dernier doit être remplacé par un câble spécial ou un assemblage disponible auprès du fabricant ou d'un agent de maintenance.
- N'utilisez pas le robot dans une zone située au-dessus du niveau du sol sans barrière de protection.
- Ne placez pas le robot à l'envers. N'utilisez pas le couvercle du LDS, le couvercle du robot ou le pare-chocs comme poignée pour déplacer le robot.

Informations sur la sécurité

Restrictions d'utilisation

- N'utilisez pas le robot dans des environnements où la température ambiante est supérieure à 40°C ou inférieure à 0°C, ni sur un sol avec des liquides ou des substances collantes.
- Retirez tous les câbles au sol avant d'utiliser le robot pour éviter qu'il ne les entraîne dedans pendant le nettoyage.
- Retirez tous les objets fragiles ou de petite taille au sol afin d'éviter que le robot ne les percute ou ne les endommage.
- Maintenez vos cheveux, vos doigts et les autres parties de votre corps éloignés de l'orifice d'aspiration du robot.
- Gardez l'outil de nettoyage hors de portée des enfants.
- Ne faites pas fonctionner l'appareil dans une pièce où un nourrisson ou un enfant dort.
- Ne mettez pas d'enfants, d'animaux ou d'objets sur le robot, qu'il soit à l'arrêt ou en mouvement.
- N'utilisez pas le robot pour nettoyer des objets brûlants. N'utilisez pas le robot pour ramasser des liquides inflammables ou combustibles, des gaz corrosifs ou des acides ou solvants non dilués.
- N'aspirez pas d'objets durs ou tranchants. N'utilisez pas l'appareil pour ramasser des objets tels que des pierres, de gros morceaux de papier ou tout autre élément susceptible d'obstruer l'appareil.
- Veuillez éteindre et débrancher l'appareil avant de le nettoyer et de l'entretenir.
- N'utilisez pas de chiffon humide pour essuyer ou de liquide pour rincer le robot et la base. Les pièces lavables doivent être complètement séchées avant d'être installées et utilisées.
- Veuillez utiliser ce produit conformément aux instructions du Mode d'emploi. Les utilisateurs sont responsables des pertes ou dommages résultant d'une mauvaise utilisation de ce produit.

Informations sur la sécurité

Batteries et charge

- Ne pas utiliser de batterie et de base d'auto-lavage du tiers. A utiliser uniquement avec le modèle RCS3 fourni.
- N'essayez pas de démonter, réparer ou modifier la batterie ou la base d'auto-lavage par vous-même.
- Ne placez pas la base d'auto-lavage près d'une source de chaleur.
- N'utilisez pas un chiffon humide ou des mains mouillées pour essuyer ou nettoyer les contacts de charge de la base.
- Ne jetez pas vos batteries usagées de façon incorrecte. Les batteries inutilisées doivent être jetées aux centres de recyclage appropriés.
- Si le cordon d'alimentation est endommagé ou rompu, cessez immédiatement de l'utiliser et contactez le service après-vente.
- Dans la mesure du possible, assurez-vous que le robot est éteint lorsque vous le transportez et rangez-le dans son emballage d'origine.
- Si vous ne prévoyez pas d'utiliser le robot pendant une période prolongée, chargez-le complètement, éteignez-le, puis entreposez-le dans un endroit frais et sec. Rechargez le robot au moins une fois tous les 3 mois pour éviter un déchargement excessif de la batterie.

Capteur de distance laser

- Le capteur de distance laser est conforme à la norme CEI 60825-1:2014 relative aux produits laser de classe 1 et ne génère pas de rayonnement laser dangereux.

Con la presente, Dreame Trading (Tianjin) Co., Ltd. dichiara che l'apparecchiatura radio di tipo RLS5C è conforme alla Direttiva 2014/53/UE. Il testo completo della dichiarazione di conformità UE è disponibile al seguente indirizzo Internet: <https://global.dreameotech.com>

Pour obtenir un manuel électronique détaillé, rendez-vous sur le site <https://global.dreameotech.com/pages/user-manuals-and-faqs>

Contenu d'emballage

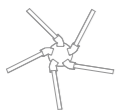

Brosse latérale

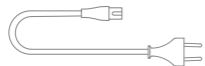

Câble d'alimentation



Serpillière (x2)



Outil de nettoyage

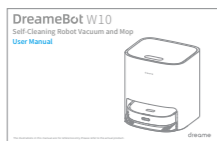

Manuel d'utilisation



Robot

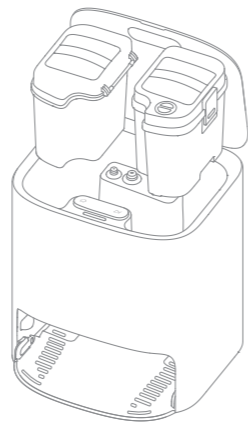

Base d'auto-lavage

(Incluant un réservoir d'eau propre, un réservoir d'eau sale et une planche à laver la serpillière)

Remarque : les illustrations du produit, des accessoires et de l'interface utilisateur figurant dans le manuel d'utilisation sont fournies à titre indicatif uniquement. Le produit et les fonctions réelles peuvent varier en raison des améliorations apportées au produit.

Robot

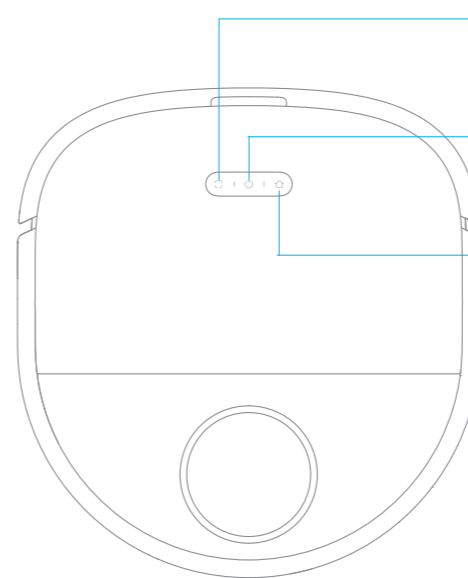

Nettoyage local
 · Appuyez brièvement pour commencer le nettoyage local
 · Appuyez et maintenez enfoncé pendant 3 secondes pour désactiver la sécurité enfant

Bouton d'alimentation/nettoyage
 · Appuyez sur cette touche pendant 3 secondes pour allumer ou éteindre le robot
 · Appuyez brièvement sur cette touche pour lancer le nettoyage après la mise en marche du robot

Touche de retour à la base
 · Appuyez brièvement pour renvoyer le robot à la base

Indicateur d'état
 · Lumière blanche : nettoyage en cours ou nettoyé
 · Respiration Blanche : Chargement
 · Voyant Orange : Batterie faible
 · Clignotant orange : erreur

Remarque : appuyez sur n'importe quel bouton pour faire une pause lorsque le robot est en train de nettoyer, de revenir à la charge, de revenir à l'auto-nettoyage ou en mode de Nettoyage Local.

Robot et capteurs

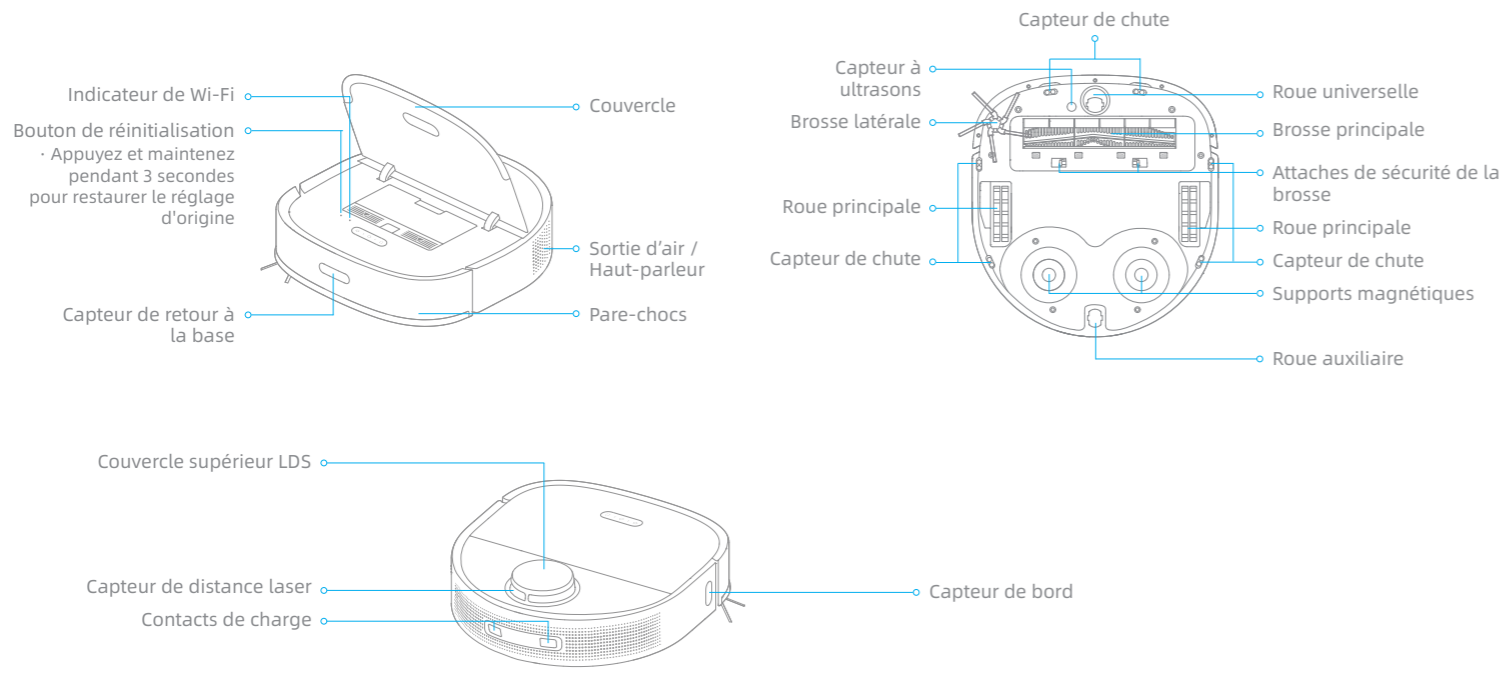

Base d'auto-lavage

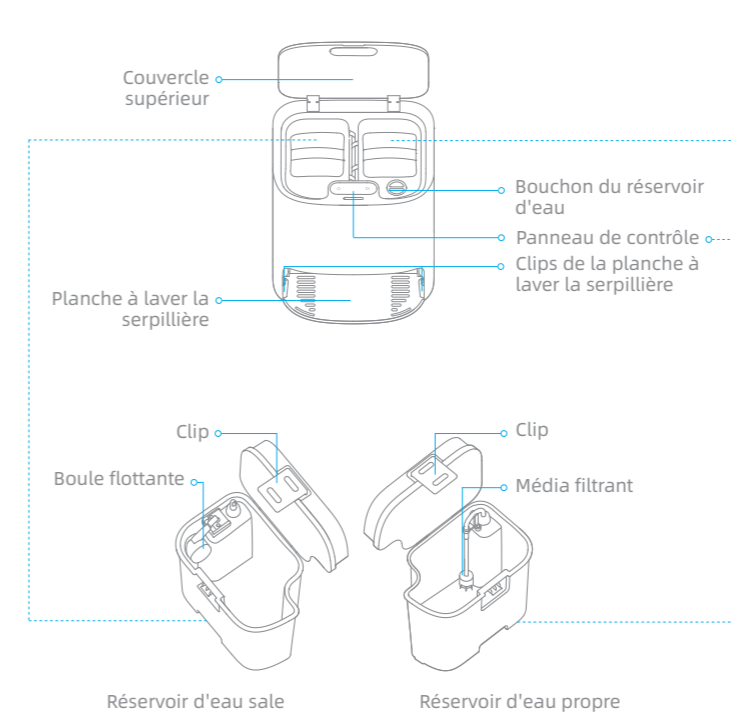

Panneau de contrôle

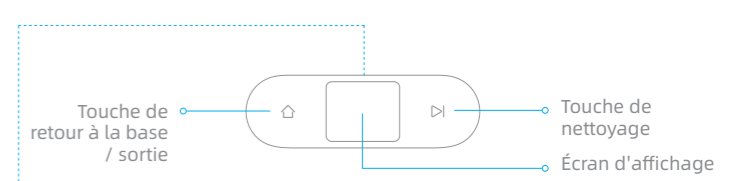

Touche de retour à la base / sortie

Lorsque le robot est sur la base :

- Appuyez brièvement sur ce bouton pour que le robot quitte la base.
- Appuyez sur ce bouton et maintenez-le enfoncé pendant 3 secondes pour nettoyer et sécher la serpillière.

Lorsque le robot est hors de la base :

- Appuyez brièvement sur cette touche pour renvoyer le robot vers la base. Le robot reprend le nettoyage après que la serpillière soit nettoyée.
- Appuyez sur la touche pendant 3 secondes pour arrêter le nettoyage et renvoyer le robot à la base d'auto-lavage afin de nettoyer et de sécher la serpillière. Si le robot est placé sur la base d'auto-lavage lorsque vous appuyez sur le bouton pendant 3 secondes, la serpillière est nettoyée et séchée immédiatement.

Touche de nettoyage

Appuyez brièvement pour démarrer ou interrompre le nettoyage.

Sécurité enfants

Appuyez sur les touches et pendant 3 secondes pour activer ou désactiver le verrouillage de la sécurité enfants. Après l'activation de la sécurité enfants, tous les boutons du robot et de la base sont verrouillés.

Base d'auto-lavage

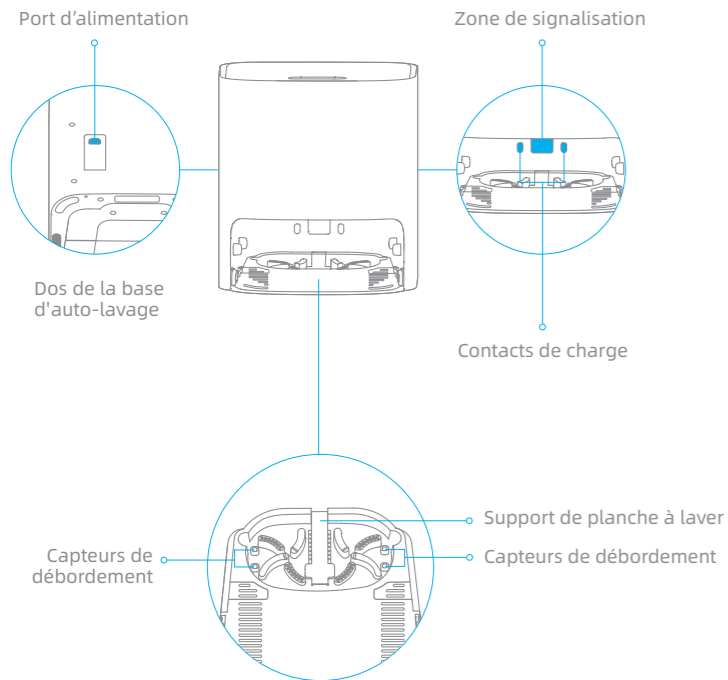

Poubelle

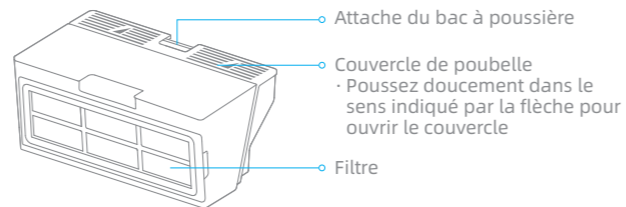

Nettoyage domestique

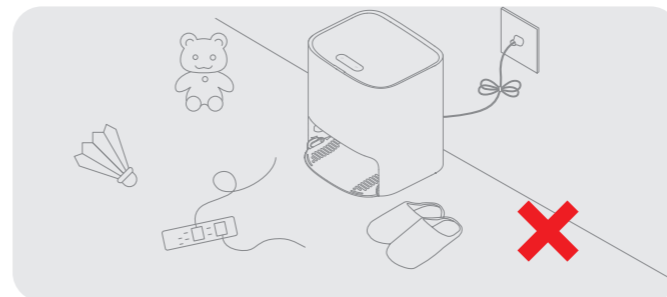

Rangez les éléments tels que les câbles d'alimentation, les chaussons et les objets durs pour éviter que le robot ne s'emmêle ou ne se coince.

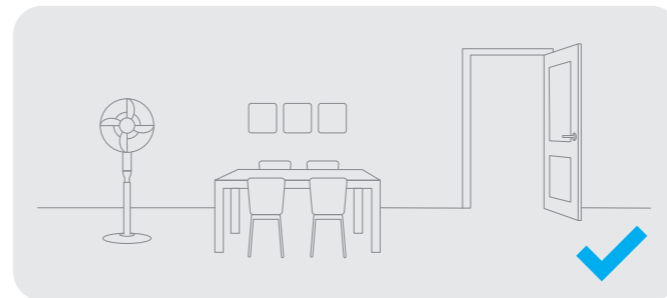

Ouvrez la porte de la pièce à nettoyer, et rangez les meubles dans un endroit approprié pour faire plus de place.

Remarque : lorsque vous utilisez le robot pour la première fois, suivez-le pendant le nettoyage afin d'éliminer tout obstacle potentiel à l'avance.

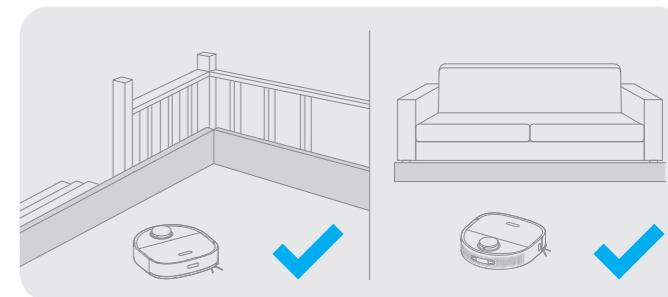

Veillez utiliser des clôtures physiques pour éviter les zones suspendues ou basses avant le nettoyage afin d'assurer la sécurité et le bon fonctionnement du robot.

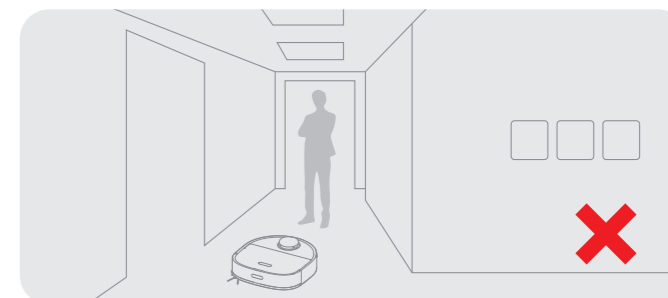

Pour éviter que le robot ne reconnaisse pas la zone à nettoyer, ne restez pas devant le robot, sur le palier, dans le couloir ou dans les endroits étroits.

1. Retirez les bandes de protection

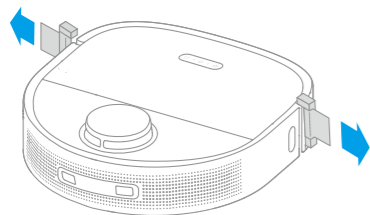

2. Installer la brosse latérale

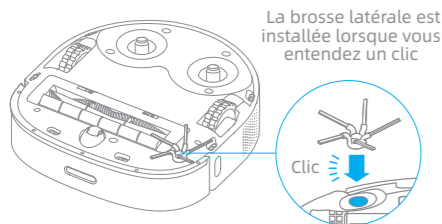

3. Placez la base contre le mur et chargez-la

- Installez la base dans un endroit aussi dégagé que possible, avec une bonne connexion de Wi-Fi.
- Insérez le câble d'alimentation dans la base et branchez-le dans la prise.
- Placez le robot sur la base. Le robot s'allume automatiquement et commence à se charger.
- Il est recommandé de charger complètement le robot avant la première utilisation. Une fois le robot entièrement chargé, le voyant d'état s'allume en blanc pendant 10 minutes, puis s'éteint.

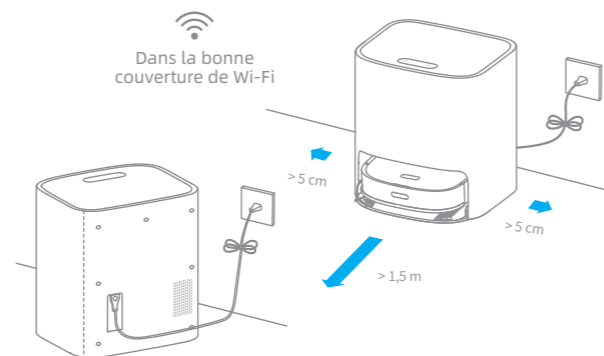

Remarque :

- Retirez tous les objets qui se trouvent à moins de 1,5 m de l'avant et 5 cm de chaque côté de la base.
- Assurez-vous qu'aucun objet ne risque de bloquer la zone de signalisation.
- Pour éviter que les taches d'eau ne mouillent les sols en bois ou les tapis, il est recommandé de placer la base d'auto-lavage sur le sol en carrelage ou en marbre.

Connexion avec l'application Mi Home/Xiaomi Home

Ce produit fonctionne avec l'application Mi Home/Xiaomi Home. Contrôlez et interagissez avec votre appareil ainsi que d'autres appareils domotiques intelligents avec l'application Mi Home/Xiaomi Home.

1. Téléchargez l'application Mi Home / Xiaomi Home

Scannez le code QR sur l'appareil pour télécharger et installer l'application Mi Home/Xiaomi Home.

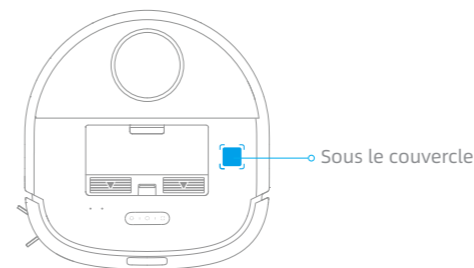

2. Ajouter un appareil

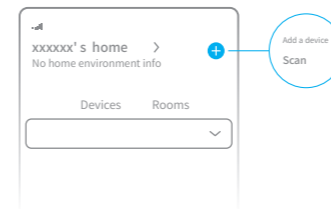

Ouvrez l'application Mi Home/Xiaomi Home, appuyez sur "+" en haut à droite, et scannez à nouveau le code QR ci-dessus pour ajouter "Dreame Bot W10". Suivez les instructions pour réussir la connexion Wi-Fi.



Remarque :

- Seul le Wi-Fi 2,4GHz est pris en charge.
- Le logiciel de l'application est en cours de mise à jour, les opérations réelles peuvent être différentes des instructions dans ce manuel. Veuillez suivre les instructions en fonction de la version actuelle de l'application.

3. Réinitialiser le Wi-Fi

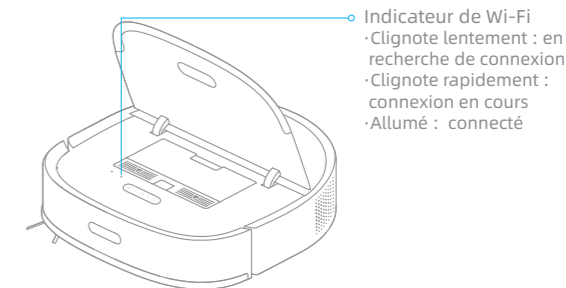

Maintenez simultanément les touches  et  enfoncées jusqu'à ce que vous entendiez le message « En attente de la configuration réseau ». Lorsque le voyant du Wi-Fi clignote lentement, le Wi-Fi a été réinitialisé avec succès.



Remarque : si robot ne peut pas se connecter à votre téléphone, réinitialisez le réseau Wi-Fi et réessayez.

Mode d'utilisation

Allumer / Eteindre

Appuyez sur le bouton  et maintenez-le enfoncé pendant 3 secondes pour allumer le robot, et le voyant d'alimentation est allumé en permanence. Placez le robot sur la base, et le robot s'allume automatiquement et commence à se charger. Pour éteindre le robot, éloignez-le de la base, puis appuyez sur le bouton  et maintenez-le enfoncé pendant 3 secondes.

Cartographie rapide

Retirez la serpillière avant la cartographie rapide.

Après avoir connecté le robot à l'application, créez une carte en suivant les instructions de l'application. Le robot se déplace pour scanner l'environnement et crée une carte sans nettoyage. Lorsque le robot revient à la base, une carte est créée et enregistrée automatiquement.

Pause / Veille

Lorsque le robot est en train de nettoyer, appuyez brièvement sur un bouton du robot ou sur le bouton  de la base pour mettre le robot en pause.

Si le robot se met en pause pendant plus de 10 minutes, il passe automatiquement en mode veille, et le voyant d'alimentation et le voyant de charge s'éteignent. Appuyez sur un bouton du robot ou de la base, ou tapez sur l'APP pour réveiller le robot.

Remarque :

- Le robot s'éteint automatiquement s'il reste en mode veille pendant plus de 12 heures.
- Si le robot est mis en pause et placé sur la base, le processus de nettoyage en cours se termine.

Nettoyage local

Lorsque le robot n'est pas placé sur la base et est en veille, appuyez brièvement sur le bouton  pour activer le mode de nettoyage local. Dans ce mode, le robot nettoie une zone de forme carrée de 1,5 x 1,5 mètre autour de lui et revient à son point de départ une fois le nettoyage ponctuel terminé.

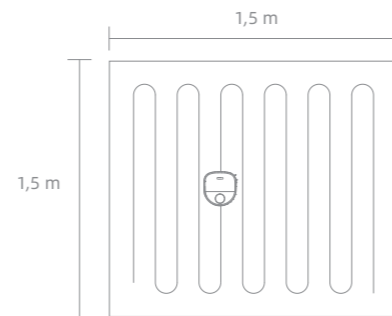

Restauration des paramètres d'usine

Si le robot ne fonctionne pas correctement et que les boutons ne répondent pas après avoir été redémarrés, utilisez une épingle pour appuyer sur le bouton de réinitialisation pendant 3 secondes jusqu'à ce que vous entendiez une voix disant "Restauration des paramètres d'usine". La réinitialisation du robot sur ses paramètres d'usine d'origine prend environ 5 minutes. Après avoir réinitialisé le robot, vous devez recréer les cartes et les zones interdites.

Mode d'utilisation

Fonction de balayage

Remarque : n'installez pas la serpillière lorsque vous utilisez la fonction de balayage.

Méthode 1 : appuyez brièvement sur le bouton  de la base, et le robot commence à balayer.

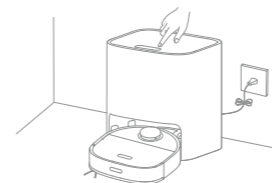

Méthode 2 : appuyez brièvement sur le bouton  du robot, et le robot commence à balayer.

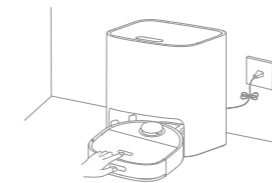

Remarque :

- Le robot doit être entièrement chargé avant de l'utiliser. Ne déplacez pas manuellement le robot lorsqu'il est en train de nettoyer.
- Si la batterie est devenue trop faible pendant le nettoyage, le robot retourne à la base et reprend le nettoyage après avoir rechargé sa batterie. La fonction Prendre le nettoyage doit être activée sur l'APP préalablement.

Mode nettoyage

Une fois le robot allumé, il nettoie chaque pièce en commençant par le long des bords et des murs, puis en procédant à un nettoyage en forme de S. Le robot retourne automatiquement à la base pour charger sa batterie après le nettoyage.

Fonction de balayage

Remarque : n'utilisez pas la fonction de serpillière sur la moquette/le tapis.

1. Installez la serpillière

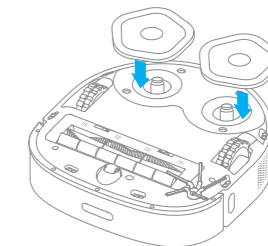

2. Sortez le réservoir d'eau propre, remplissez-le d'eau propre, puis placez le réservoir dans la base

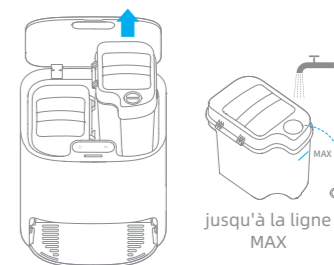

Remarque :

- Ne remplissez pas d'eau chaude, sinon le réservoir risque de se déformer.
- Utilisez uniquement le nettoyant pour sols à multi-surfaces de la marque Dreame. Sinon, les fonctions de la base risquent d'être affectées.

Mode d'utilisation

3. Placez le robot sur la base

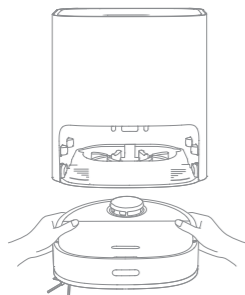

4. Commencer à passer la serpillière

Appuyez brièvement sur le bouton . Le robot part de la base et passe la serpillière dans la maison en fonction du plan de nettoyage optimal programmé par la carte.



Remarque :

- Si le robot n'est pas sur la base, veuillez le remettre en place avant de le démarrer.
- Le robot nettoiera la serpillière avant le nettoyage, veuillez attendre patiemment que le nettoyage de la serpillière soit terminé
- Ne déplacez pas manuellement la base, le réservoir d'eau propre, le réservoir d'eau sale ou la planche à laver la serpillière pendant le nettoyage.

5. Retour à l'auto-lavage

Pendant le balayage, le robot retourne à la base pour que la serpillière soit nettoyée selon les conditions de nettoyage définies dans l'APP. Le robot reprend le nettoyage après le nettoyage de la serpillière.

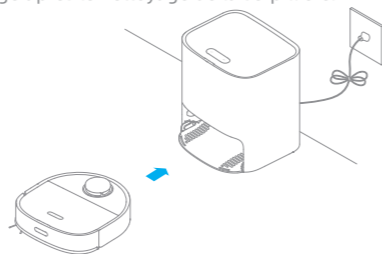

6. Nettoie la serpillière

Une fois que le robot termine le nettoyage et retourne à la charge, la base commence à nettoyer et à sécher la serpillière.

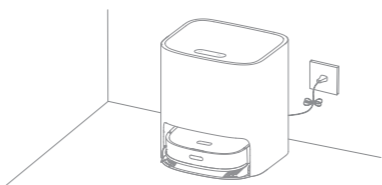

Remarque :

- Si vous voulez nettoyer la serpillière à tout moment, appuyez sur le bouton  de la base et maintenez-le enfoncé pendant 3 secondes.
- Durant le nettoyage de serpillière, si l'eau dans le réservoir d'eau propre est insuffisante ou si le réservoir d'eau sale est plein, le robot enverra un message vocal ou l'APP enverra une notification.
- Une fois que le robot a terminé de nettoyer, nettoyez le réservoir d'eau sale à temps pour éviter les moisissures ou les odeurs. Il est recommandé de changer la serpillière tous les 1 à 3 mois.

Mode d'utilisation

Fonctions de l'APP

1. Gestion de la carte

La page d'accueil de l'application affiche la carte actuelle. Sur cette page, Zone interdite vous permet de définir des zones à éviter, et Gestion de la carte vous permet de modifier la carte actuelle.

2. Paramètres du mode de nettoyage

Le mode de nettoyage sur la page d'accueil vous permet de modifier le mode de nettoyage, la puissance d'aspiration, ainsi que l'humidité de la serpillière.

3. Paramètres d'autonettoyage

Les Paramètres d'autonettoyage sur la page d'accueil vous permettent de modifier la fréquence d'autonettoyage et de démarrer manuellement une tâche de nettoyage de la serpillière ou de démarrer et terminer manuellement une tâche de séchage de la serpillière.

4. Paramètres du produit

La page Réglage vous permet d'activer ou de désactiver les fonctions de l'appareil, de configurer le nettoyage programmé ou de consulter l'historique des nettoyages et les informations sur l'appareil.

Remarque :

- Une carte doit être créée avant d'utiliser le nettoyage par pièce ou par zone, et de gérer les cartes.
- Pour plus d'informations sur les fonctions, consultez les interfaces ou les guides correspondants dans l'APP.
- La version de l'application peut avoir été mise à jour, veuillez suivre les instructions basées sur la version actuelle.

Maintenance de routine

Pièces

Pour des performances optimales, suivez les instructions ci-dessous pour nettoyer et entretenir le robot et la base.

Pièces	Fréquence d'entretien	Fréquence de remplacement
Poubelle	Nettoyez si nécessaire	/
Filtre du sac à poussière	Une fois toutes les 2 semaines	Tous les 3 à 6 mois
Réservoir d'eau propre	Une fois toutes les 2 semaines	/
Média filtrant du réservoir d'eau propre	Une fois toutes les 2 semaines	/
Réservoir d'eau sale	Après chaque utilisation	/
Planche à laver la serpillière	Une fois toutes les 2 semaines	/
Brosse principale	Une fois toutes les 2 semaines	Tous les 6 à 12 mois
Brosse latérale	Une fois toutes les 2 semaines	Tous les 3 à 6 mois
Serpillère	Une fois par mois	Tous les 1 à 3 mois
Roue universelle	Une fois par mois	/
Roue auxiliaire	Une fois par mois	/
Capteur de distance laser	Une fois par mois	/
Capteur de retour à la base	Une fois par mois	/
Capteurs de chute	Une fois par mois	/
Zone de signalisation sur la base	Une fois par mois	/
Capteurs de débordement sur la base	Une fois par mois	/
Contacts de charge sur le robot	Une fois par mois	/
Contacts de charge sur la base	Une fois par mois	/
Bas du robot	Une fois par mois	/
Corps de la base	Une fois par mois	/

Remarque : la fréquence de remplacement dépend de l'utilisation que vous faites du robot. Si une exception se produit en raison de circonstances particulières, les pièces doivent être remplacées.

Bac à poussière * Nettoyez si nécessaire

1. Ouvrez le couvercle du robot et appuyez sur l'attache du bac à poussière pour le retirer.

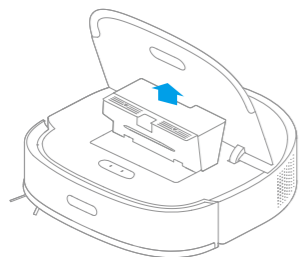

2. Ouvrez le couvercle du bac et videz le bac comme indiqué sur le schéma.

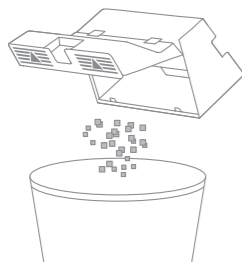

Remarque : l'outil de nettoyage peut être utilisé pour vider le sac poussière.

Filtre * Nettoyez-le une fois toutes les 2 semaines (séchez-le complètement après le nettoyage) et changez-le tous les 3 mois.

1. Retirez le filtre et tapez doucement sur son panier.

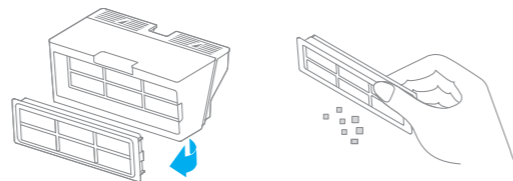

Remarque : veuillez ne pas nettoyer le filtre avec une brosse, un doigt ou un objet pointu.

2. Si nécessaire, rincez le sac à poussière sous l'eau courante et séchez-le complètement avant de le réinstaller.

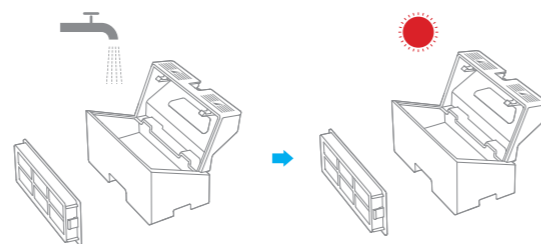

Remarque :

- Rincez le bac à poussière et le filtre à l'eau claire uniquement. N'utilisez pas de détergent.
- N'utilisez le bac à poussière et le filtre que lorsqu'ils sont complètement secs.

Réservoir d'eau propre * Nettoyez le média filtrant une fois tous les 3 mois

1. Ouvrez le couvercle du réservoir d'eau propre, déplacez le tuyau sur le côté pour retirer et nettoyer le média filtrant comme indiqué sur le schéma.

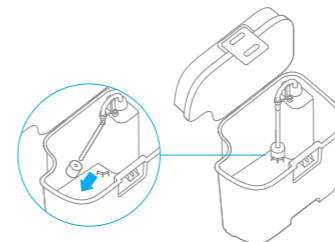

2. Remettez le média filtrant et le tuyau en place.

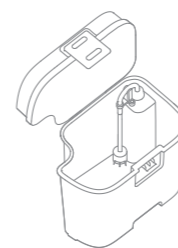
**Réservoir d'eau sale** * Nettoyez-le après chaque utilisation

1. Sortez le réservoir d'eau sale, ouvrez le couvercle du réservoir d'eau sale, puis videz les eaux usées.

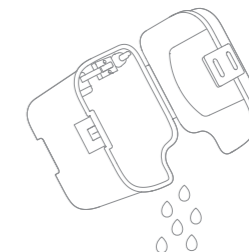

2. Nettoyez le réservoir d'eau sale avec de l'eau et remettez-le sur la base.

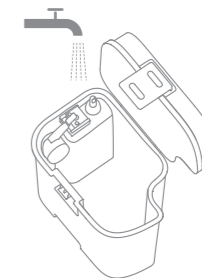

Remarque : la boule flottante du réservoir d'eau sale est une pièce mobile. Veuillez ne pas nettoyer excessivement la boule flottante au risque d'affecter ses fonctions.

Maintenance de routine

Planche à laver la serpillière * Nettoyez-la une fois toutes les 2 semaines

1. Appuyez sur les clips situés au fond de la base pour retirer la planche à laver.

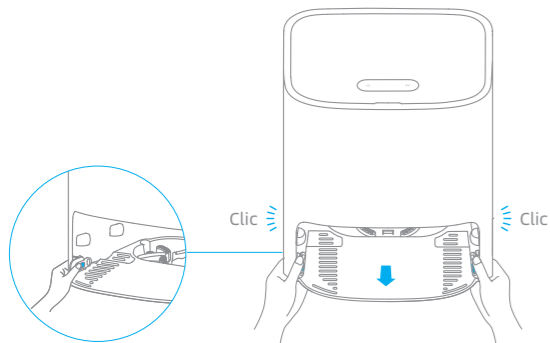

2. Utilisez l'outil de nettoyage fourni pour nettoyer complètement la planche à laver.

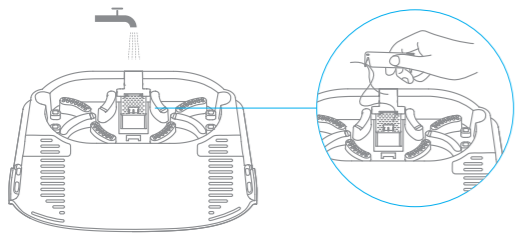

3. Essuyez le fond de la base avec un chiffon sec.

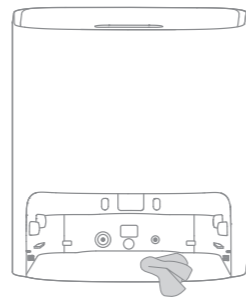

4. Insérez la planche à laver dans la base comme indiqué sur le schéma, en vous assurant que les deux clips sont en place.

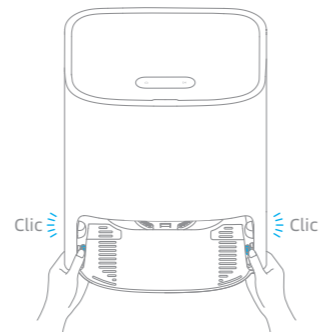

Remarque : s'assurer que les supports de la planche à laver sont en place.

Maintenance de routine

Nettoyage de la brosse principale

Appuyez sur les clips de protection de la brosse vers l'intérieur pour retirer la protection de la brosse et faites sortir la brosse du robot.

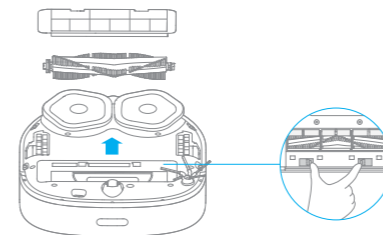

Retirez les couvercles de la brosse comme indiqué sur le schéma. Utilisez l'outil de nettoyage fourni pour retirer les poils emmêlés dans la brosse.

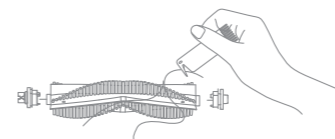

Remarque : ne tirez pas excessivement fort sur les cheveux emmêlés dans la brosse. Sinon, la brosse principale risque d'être endommagée.

Nettoyage de la brosse latérale

Retirez et nettoyez la brosse latérale.

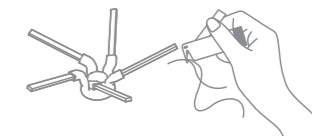

Nettoyage de la roue universelle/roue auxiliaire

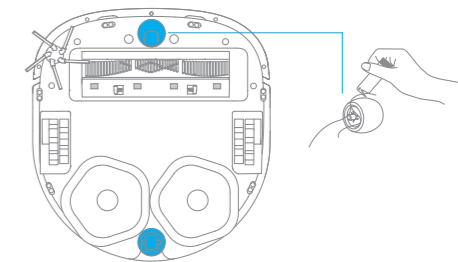

Remarque :

- Utilisez un outil tel qu'un petit tournevis pour séparer l'essieu et le pneu de la roue universelle. Ne le faites pas de force brute.
- Rincez la roue universelle sous l'eau courante et remettez-la en place après l'avoir complètement séchée.

Maintenance de routine

Capteurs et contacts de charge du robot

Essayez les capteurs et les contacts de charge du robot à l'aide d'un chiffon doux et sec :

- Capteurs de chute situés en bas du robot
- Contacts de charge à l'arrière du robot
- Capteur de retour à la base à l'avant du robot
- Pare-chocs à l'avant du robot
- LDS sur le haut du robot

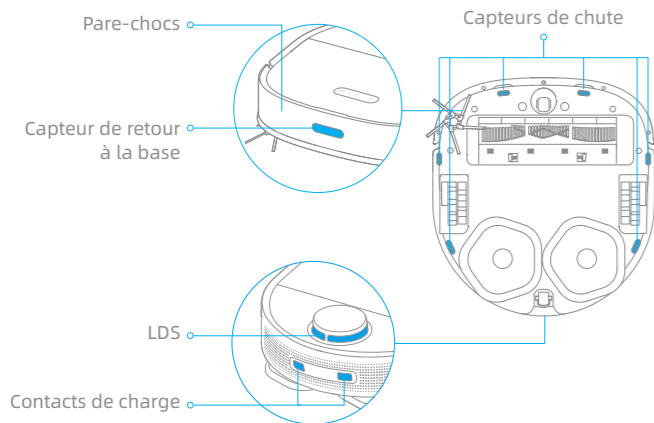

Remarque : un chiffon humide peut endommager les éléments sensibles du robot et de la base. Veuillez utiliser un chiffon sec pour le nettoyage.

Contacts de charge de la base d'auto-lavage et capteur de débordement

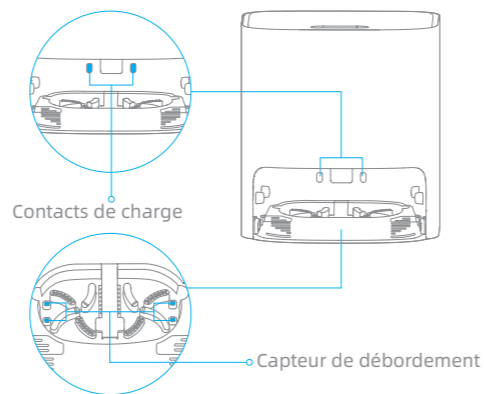

Redémarrage du robot





Si le robot ne répond plus ou s'il est impossible de l'éteindre, appuyez sur le bouton  pendant 10 secondes pour forcer la mise hors tension. Après cela, appuyez sur le bouton  pendant 3 secondes pour rallumer le robot.

Batterie



Le robot est équipé d'une batterie lithium-ion de haute performance. Veillez à ce que la batterie reste bien chargée lors d'une utilisation quotidienne afin de maintenir des performances optimales. Si le robot n'est pas utilisé pendant une longue période, éteignez-le et rangez-le. Pour éviter les dommages dus à une décharge excessive, chargez le robot au moins une fois tous les trois mois.

Erreurs

Si la base ne fonctionne pas correctement, une icône d'erreur et un message s'affichent sur l'écran. Lisez le message et réglez le problème en vous basant sur le tableau suivant.

Icône d'erreur	Message d'erreur	Solution
	Eau insuffisante dans le réservoir d'eau propre	Ajoutez une quantité d'eau suffisante dans le réservoir d'eau propre.
	Le réservoir d'eau sale n'est pas installé	Mettez le réservoir d'eau propre en place.
	Dysfonctionnement du réservoir d'eau sale	Mettez le réservoir d'eau sale en place. Videz les eaux usées.
	Planche à laver non installée	Vérifiez si la planche à laver est installée et si les clips des deux côtés de la planche sont en place.
	Niveau d'eau anormal de la planche à laver	Vérifiez si la sortie d'évacuation est bouché. Si oui, nettoyez-le.
	Dysfonctionnement du robot	Veillez vérifier si le robot présente des anomalies, vous pouvez vous référer à la FAQ pour résoudre le problème.

Problème	Cause possible et solution
Le robot ne s'allume pas.	<ol style="list-style-type: none"> 1. La batterie est trop faible. Rechargez le robot sur la base et réessayez. 2. La température de la batterie est trop basse ou trop élevée. Il est recommandé de faire fonctionner l'appareil à une température entre 32 °F (0°C) et 104 °F (40°C).
Le robot ne se charge pas.	<ol style="list-style-type: none"> 1. La base est débranchée. Vérifiez que les deux bouts du câble d'alimentation sont bien branchés. 2. Mauvais contact. Essayez les contacts de charge à la fois sur la base et sur le robot.
Le robot ne parvient pas à se connecter au Wi-Fi.	<ol style="list-style-type: none"> 1. Le mot de passe du réseau Wi-Fi est incorrect. Assurez-vous que le mot de passe utilisé pour vous connecter à votre réseau Wi-Fi est correct. 2. Le robot ne prend pas en charge une connexion Wi-Fi 5 GHz. Assurez-vous que le robot est connecté à une connexion Wi-Fi de 2,4 GHz. 3. Le signal Wi-Fi est faible. Assurez-vous que le robot se trouve dans une zone avec une bonne couverture Wi-Fi. 4. Le robot n'est peut-être pas prêt à être configuré. Quittez et entrez à nouveau dans l'application, puis réessayez en suivant les instructions.
Il est impossible de créer une carte de pièce dans l'application.	<ol style="list-style-type: none"> 1. Le robot doit partir de la base pour créer une carte. Il est recommandé d'utiliser la fonction de cartographie rapide. 2. Ne déplacez pas le robot lorsqu'il crée une carte pour la première fois, sinon un échec de positionnement peut se produire. 3. Une fois que le robot a créé une carte pour la première fois, vérifiez s'il ne parvient pas à retourner à la base et enlevez les obstacles qui l'entourent.
Le robot ne trouve pas la base ou ne retourne pas à la base.	<ol style="list-style-type: none"> 1. La base est débranchée ou est déplacée alors que le robot n'est pas placé sur la base. 2. Le robot ne peut pas retourner à la base car son chemin est bloqué. Par exemple, la porte est fermée. 3. Il y a trop d'obstacles autour de la base. Placez la base dans une zone sans aucun obstacle autour d'elle. 4. Le déplacement du robot peut l'amener à se repositionner ou à recomposer son environnement. Si le robot est trop éloigné de la base, il peut ne pas être en mesure de revenir automatiquement à la base, auquel cas vous devez placer manuellement le robot sur la base. 5. Essayez la zone de signalisation de la base pour éviter la poussière ou la saleté.
Le robot est bloqué devant la base et ne peut pas y retourner.	<ol style="list-style-type: none"> 1. Vérifiez que l'espace autour de la base est suffisant. Veillez à ce que la zone immédiate de 1,5 m devant la base et de 5 cm de chaque côté de la base soit exempte d'objets. 2. Le robot risque de glisser. Vérifiez s'il y a de l'eau devant la base, si c'est le cas, essayez-la et essayez de renvoyer le robot. 3. Il est recommandé de changer l'endroit où vous posez la base et de réessayer.

Problème	Cause possible et solution
Le robot ne s'éteint pas.	<ol style="list-style-type: none"> 1. Le robot ne peut être éteint que lorsqu'il n'est pas en charge. Pour éteindre le robot, éloignez-le de la base et appuyez sur le bouton  pendant 3 secondes. 2. S'il est impossible d'éteindre le robot en effectuant l'étape 1, appuyez sur le bouton  et maintenez-le enfoncé pendant 10 secondes pour éteindre de force le robot. Si le problème persiste, veuillez contacter le service après-vente.
La vitesse de charge est ralentie.	<p>Il faut environ 6 heures pour charger complètement le robot lorsque sa batterie est faible.</p> <ol style="list-style-type: none"> 1. Si vous faites fonctionner le robot à des températures hors de la plage spécifiée, la vitesse de charge ralentira automatiquement pour prolonger la durée de vie de la batterie. 2. Les contacts de charge du robot et de la base peuvent être sales, veuillez les essuyer avec un chiffon sec.
Le robot présente un dysfonctionnement.	Éteignez le robot, puis redémarrez-le.
La brosse latérale se détache.	<ol style="list-style-type: none"> 1. Réinstallez la brosse latérale jusqu'à ce qu'elle s'enclenche en place. 2. La brosse latérale est empêtrée dans les câbles d'alimentation. Retirez les câbles d'alimentation du sol avant de nettoyer.
La serpillière tombe.	La serpillière est coincée par les câbles d'alimentation. Retirez les câbles d'alimentation du sol avant le nettoyage.
Les performances de nettoyage sont insatisfaisantes.	<ol style="list-style-type: none"> 1. Le collecteur à poussière est plein. Videz-le. 2. Le filtre doit être nettoyé. Vérifiez et nettoyez-le. 3. Le filtre n'est pas complètement sec après avoir été lavé. Séchez le filtre avant de l'utiliser.
Le robot laisse échapper de la poussière pendant le nettoyage.	Sortez la brosse principale et le collecteur à poussière, et enlevez les débris qui ont pu se coincer autour des espaces entre la brosse principale et le collecteur à poussière.
Le bruit augmente pendant le fonctionnement du robot.	<ol style="list-style-type: none"> 1. Le collecteur à poussière est plein. Videz-le. 2. Des objets durs sont coincés autour de la brosse principale et du collecteur à poussière. Vérifiez et nettoyez-les. 3. La brosse principale et la brosse latérale peuvent être empêtrées dans des cheveux ou des débris. Vérifiez et nettoyez-les. 4. Passez le mode d'aspiration sur Standard ou Silence.
Le robot émet un bruit étrange lorsqu'il fonctionne.	Tournez et appuyez sur la roue principale pour vérifier qu'aucun objet n'est emmêlé ou coincé, si c'est le cas, nettoyez-les à temps. Si le problème persiste, veuillez contacter le service après-vente.

Problème	Cause possible et solution
Le robot est bloqué et s'arrête de fonctionner.	<ol style="list-style-type: none"> Vérifiez la zone correspondante pour vous assurer qu'il n'y a pas d'obstacles tels que des câbles d'alimentation, des rideaux ou des glands de tapis autour du robot. Il est recommandé de les retirer pour que le robot puisse continuer à fonctionner. Le robot peut être coincé par un meuble. Il est recommandé de surélever les meubles, de placer une barrière physique pour bloquer les zones ou de définir des zones interdites à l'aide de l'application.
Le robot se déplace sans suivre l'itinéraire défini.	<ol style="list-style-type: none"> Les objets tels que les câbles d'alimentation et les pantoufles doivent être rangés avant d'utiliser le robot. Le travail sur des surfaces humides et glissantes entraîne le glissement de la roue principale. Il est recommandé de sécher les endroits humides avant d'utiliser le robot.
Le robot rate les pièces à nettoyer.	<ol style="list-style-type: none"> Assurez-vous que les portes des pièces à nettoyer sont ouvertes. Vérifiez qu'il n'y a pas de seuil supérieur à 1,8 cm à la porte de la pièce. Le robot ne peut pas franchir des seuils ou des marches élevés. L'endroit devant la pièce à nettoyer est humide et glissant, ce qui fait que le robot glisse et travaille anormalement. Il est recommandé de sécher le sol avant d'utiliser le robot. Vérifiez s'il y a une petite moquette de porte ou un tapis à la porte de la pièce. Le tapis sera évité pendant que le robot nettoie. Veuillez désactiver la fonction de reconnaissance des tapis sur la page de Réglage de l'application.
Le robot s'égaré souvent dans des zones interdites ou des zones avec des murs virtuels.	<ol style="list-style-type: none"> Consultez la page d'accueil de l'application pour vérifier si une erreur s'est produite sur la carte actuelle, si c'est le cas, restaurez la carte dans les Paramètres de gestion des cartes. Lorsque vous définissez des murs virtuels ou des zones interdites, il est recommandé d'ajuster les limites en fonction de l'environnement de la maison et d'inclure toutes les zones susceptibles de coincer le robot, comme les marches qui s'enfoncent et le bas des meubles.
Le robot rencontre des difficultés pendant son travail et s'arrête.	<ol style="list-style-type: none"> Le robot s'éteint automatiquement lorsque la puissance de sa batterie est épuisée à 0 %. Le robot ne parvient pas à se charger, ce qui entraîne l'épuisement de sa batterie et l'arrêt du robot. La cause possible est que la base n'est pas connectée à l'alimentation électrique, ou que le robot et la base sont en mauvais contact. Veuillez vérifier la connexion. <p>Si le problème persiste, veuillez contacter le service après-vente.</p>
Le robot ne reprend pas le nettoyage après la charge	<ol style="list-style-type: none"> Assurez-vous que le robot n'est pas en mode Ne Pas Déranger (DND), ce qui l'empêcherait de reprendre le nettoyage. Le robot ne reprend pas le nettoyage lorsqu'il est rechargé manuellement ou placé sur la base.

Problème	Cause possible et solution
Le robot n'effectue pas le nettoyage programmé automatiquement à l'heure prévue.	La batterie du robot est faible. Le nettoyage programmé ne commencera que si le niveau de la batterie est supérieur à 15 %.
Le robot ne répond pas à la base.	Le robot est trop éloigné de la base et ils ne peuvent pas communiquer entre eux. Il est recommandé d'utiliser l'application pour contrôler le robot.
L'eau dans le réservoir d'eau propre est insuffisante.	<ol style="list-style-type: none"> Réapprovisionnez en eau propre à temps. Débranchez le câble d'alimentation de la base, sortez le réservoir d'eau propre et remettez-le en place, puis mettez la base sous tension et réessayez. Videz l'eau restante dans le réservoir d'eau propre, rincez le fond du réservoir d'eau propre et les masses filtrantes, puis réessayez après avoir ajouté de l'eau. Vérifiez le filtre métallique à l'entrée d'eau de la base pour voir s'il y a des objets étrangers, s'il y en a, veuillez les retirer. Si le problème persiste, veuillez contacter le service après-vente.
Le niveau d'eau dans la planche à laver est anormal.	<ol style="list-style-type: none"> Retirez la planche à laver et vérifiez si l'évacuation de l'eau usée est bloquée et nettoyez-la. Essayez les pièces métalliques élastiques du capteur de débordement à l'intérieur de la planche à laver avec un chiffon sec. Appuyez doucement sur le réservoir d'eau sale pour vous assurer qu'il est bien installé en place. Vérifiez si le joint d'étanchéité du réservoir d'eau sale est desserré ou mal installé, si c'est le cas, réinstallez-le manuellement. Si le problème persiste, veuillez contacter le service après-vente.
La planche à laver n'est pas installée.	Vérifiez si la planche est bien installée ou si les clips des deux côtés de la planche sont bien en place.

Robot

Modèle	RLS5C
Batterie	6400 mAh (capacité nominale)
Temps de Charge	Environ 6 heures
Compatibilité OS	Android 4,4 ou iOS 10,0 et ultérieur
Tension nominale	14,4 V ---
Puissance nominale	55 W
Wi-Fi Connectivité sans fil	Wi-Fi IEEE 802.11b/g/n 2,4 GHz
Fréquence de fonctionnement	2400-2483,5 MHz
Puissance maximale en sortie	< 20 dBm
Dispositifs à courte portée (SRD) Fréquence de fonctionnement sans fil	433,92 MHz
Puissance maximale en sortie	< 10 dBm

Informations DEEE



Tous les produits portant ce symbole deviennent des déchets d'équipements électriques et électroniques (DEEE dans la Directive européenne 2012/19/UE) qui ne doivent pas être mélangés aux déchets ménagers non triés. Vous devez contribuer à la protection de l'environnement et de la santé humaine en apportant l'équipement usagé à un point de collecte dédié au recyclage des équipements électriques et électroniques, agréé par le gouvernement ou les autorités locales. Le recyclage et la destruction appropriés permettront d'éviter tout impact potentiellement négatif sur l'environnement et la santé humaine. Contactez l'installateur ou les autorités locales pour obtenir plus d'informations concernant l'emplacement ainsi que les conditions d'utilisation de ce type de point de collecte.

Base d'auto-lavage

Modèle	RCS3
Entrée nominale	100-240 V ~ 50-60 Hz 1,5 A
Sortie nominale	20,0 V --- 1 A
Dispositifs à courte portée (SRD) Fréquence de fonctionnement sans fil	433,92 MHz
Puissance maximale en sortie	< 10 dBm

Dans des conditions normales d'utilisation, une distance d'au moins 20 cm entre l'antenne de cet équipement et le corps de l'utilisateur doit être maintenue.

Informazioni di sicurezza

Per evitare scosse elettriche, incendi o lesioni causate da un uso improprio dell'apparecchio, per favore leggi attentamente il manuale utente prima di usare l'apparecchio e conservalo per riferimento futuro.

Restrizioni per l'utilizzo

- L'apparecchio può essere utilizzato da bambini di età superiore agli 8 anni e da persone con capacità mentali, fisiche o sensoriali ridotte oppure da persone prive di esperienza o conoscenza dell'apparecchio, purché siano sorvegliate o siano state istruite sull'utilizzo in sicurezza dell'apparecchio e comprendano i rischi che ne possono derivare.
- Pulisci l'area da pulire. Non consentire ai bambini di giocare con questo prodotto. Assicurarsi che bambini e animali domestici siano a distanza di sicurezza dal robot mentre è in funzione.
- Questo prodotto deve essere usato solo per pulire i pavimenti di casa. Non va usato all'esterno, su superfici diverse dai pavimenti o in ambito commerciale o industriale.
- Assicurati che l'apparecchio funzioni correttamente in un ambiente adeguato. Altrimenti, non usare l'apparecchio.
- Se il cavo di alimentazione è danneggiato, deve essere sostituito da un cavo speciale o da uno speciale sistema di cavi disponibile presso il produttore o un responsabile dell'assistenza.
- Non utilizzare il robot in un ambiente sospeso sopra il livello del suolo senza una barriera protettiva.
- Non posizionare il robot capovolto. Non usare la copertura LDS, la copertura del robot o il paraurti come maniglia per il robot.
- Non usare l'robot a una temperatura ambiente oltre i 40°C o al di sotto di 0°C o su pavimenti dove sono presenti liquidi o sostanze appiccicose.

Restrizioni per l'utilizzo

- Togliere da terra eventuali cavi prima di utilizzare il robot, per evitare che vengano tirati durante la pulizia.
- Spostare dal pavimento gli oggetti fragili o piccoli per evitare che il robot li urti e li danneggi.
- Tenere lontani capelli, dita e altre parti del corpo dalla boccola di aspirazione del robot.
- Non posizionare la base autolavante vicino a una fonte di calore.
- Non usare l'apparecchio in una stanza dove dorme un neonato o un bambino.
- Non posizionare bambini, animali domestici o nessun altro oggetto sul robot, sia quando è fermo sia quando è in movimento.
- Non usare il robot per pulire eventuali sostanze infiammabili. Non usare il robot per raccogliere liquidi infiammabili o combustibili, gas corrosivi o acidi o solventi non diluiti.
- Non usare l'aspirapolvere su oggetti duri e taglienti. Non usare l'apparecchio per raccogliere oggetti come sassi, pezzi di carta grandi o qualsiasi altro oggetto che possa ostruire l'apparecchio.
- Non usare un panno umido per strofinare o qualsiasi liquido per risciacquare il robot e la base. Le parti lavabili devono essere completamente asciugate prima di installarle e usarle.
- Utilizzare il prodotto seguendo le istruzioni fornite nel manuale utente. Gli utenti sono responsabili di eventuali perdite o danni derivanti dall'uso improprio dell'apparecchio.

Batterie e Ricarica

- Non usare qualsiasi batteria di terze parti e base di autolavaggio. Usa solo con unità di alimentazione RCS3.
- Non tentare di smontare, riparare o modificare la batteria o la base di autolavaggio da solo.
- Non posizionare la base di autolavaggio vicino a una fonte di calore.
- Non usare un panno bagnato o le mani bagnate per strofinare o pulire i contatti di ricarica della base.
- Non smaltire in modo improprio le batterie usate. Smaltire le batterie non più necessarie in appositi impianti di riciclaggio.
- Se il cavo di alimentazione viene danneggiato o è spezzato, interromperne immediatamente l'utilizzo e contattare il servizio di assistenza post-vendita.
- Accertarsi che l'robot sia spento durante il trasporto e conservarlo nella sua confezione originale, se possibile.
- Se l'robot non viene utilizzato per diverso tempo, ricaricarlo completamente, quindi spegnerlo e conservarlo in un posto fresco e asciutto. Ricaricare l'robot almeno una volta ogni 3 mesi per evitare uno scaricamento eccessivo della batteria.

Sensore di Distanza Laser

- Il sensore di distanza laser è conforme allo standard IEC 60825-1:2014 per i prodotti laser di Classe 1 e non genera radiazioni laser pericolose.

Par la présente, Dreame Trading (Tianjin) Co., Ltd. déclare que cet équipement radio de type RLS5C est conforme à la Directive européenne 2014/53/UE. L'intégralité de la déclaration de conformité pour l'UE est disponible à l'adresse suivante: <https://global.dreametech.com>

Il manuale elettronico dettagliato è disponibile all'indirizzo <https://global.dreametech.com/pages/user-manuals-and-faqs>

Contenuto della Confezione

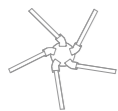

Spazzola laterale

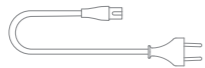

Cavo di Alimentazione



Mocio (x 2)



Strumento di pulizia

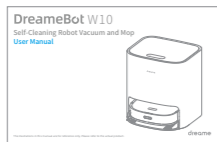

Manuale utente



Robot

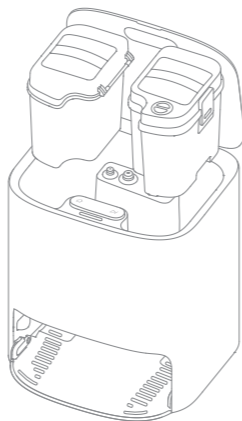

Base di Autolavaggio
(Compresi un serbatoio dell'acqua pulita, un serbatoio dell'acqua sporca e un'asse per lavare)

Nota: Le illustrazioni del prodotto, degli accessori e dell'interfaccia utente nel manuale utente sono solo a scopo di riferimento. Il prodotto e le funzioni effettivi possono variare a causa dei miglioramenti del prodotto.

Robot

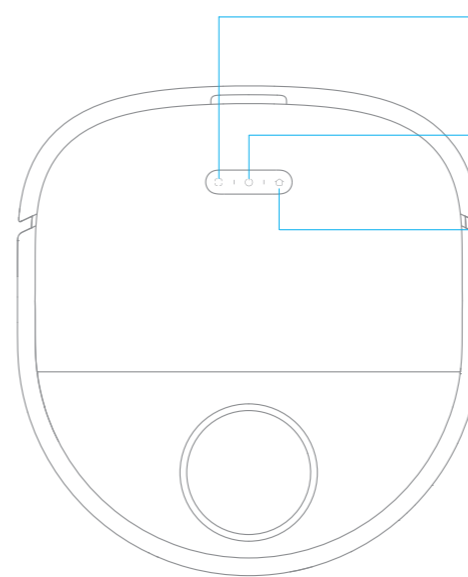

- Pulsante di Pulizia delle Macchie**
 - Premi brevemente per avviare la pulizia delle macchie
 - Premi e tieni premuto per 3 secondi per disabilitare Blocco Bambini
 - Pulsante di accensione / spegnimento / pulizia
- Pulsante di accensione / spegnimento / pulizia**
 - Premi e tieni premuto per 3 secondi per accendere o spegnere
 - Premi brevemente per avviare la pulizia dopo che il robot è acceso
- Pulsante di Ritorno-alla-Base**
 - Premi brevemente per rimandare il robot alla base

- Indicatore di stato**
- Bianco Acceso: Pulizia o Pulito
 - Bianco che respira: In ricarica
 - Arancione Acceso: Batteria scarica
 - Luce arancione lampeggia: Errore

Nota: Premi un pulsante qualsiasi per mettere in pausa mentre il robot sta pulendo, tornando alla ricarica, tornando all'auto-pulizia o in modalità di Pulizia delle Macchie.

Robot e Sensori

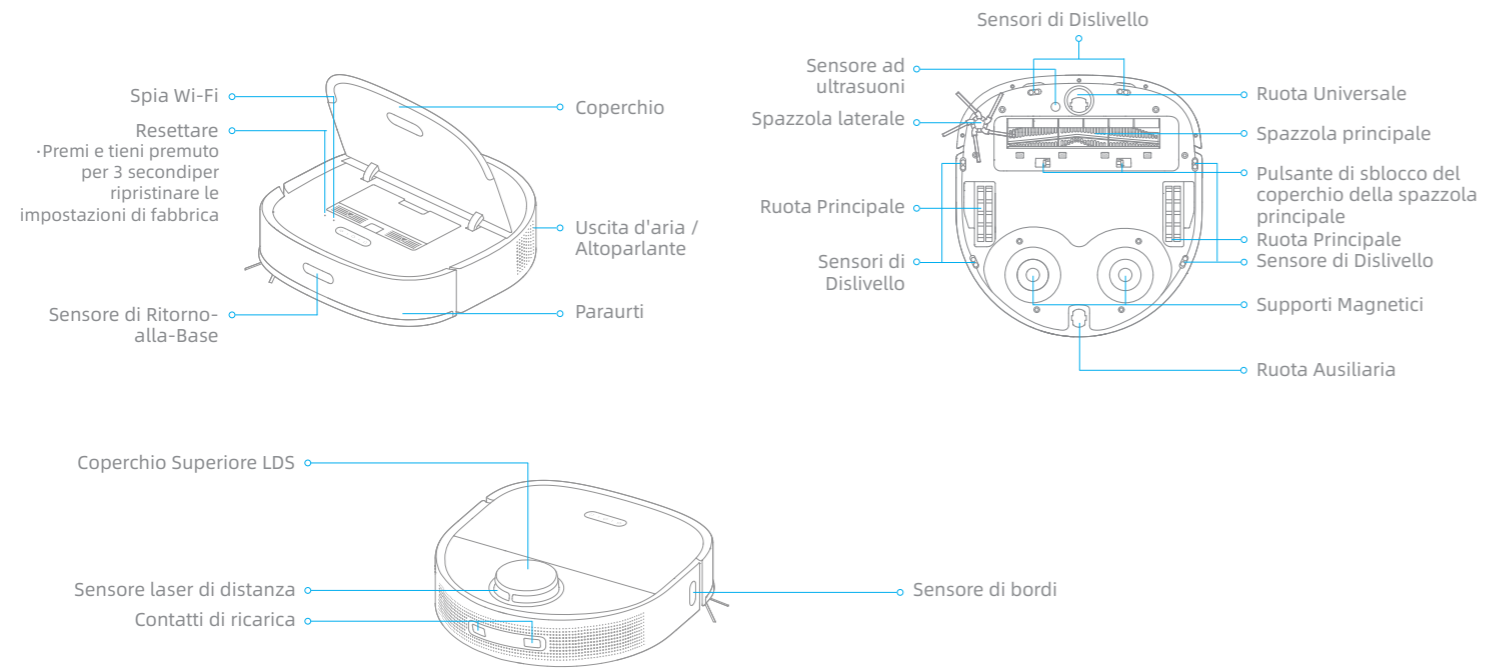

Base di Autolavaggio

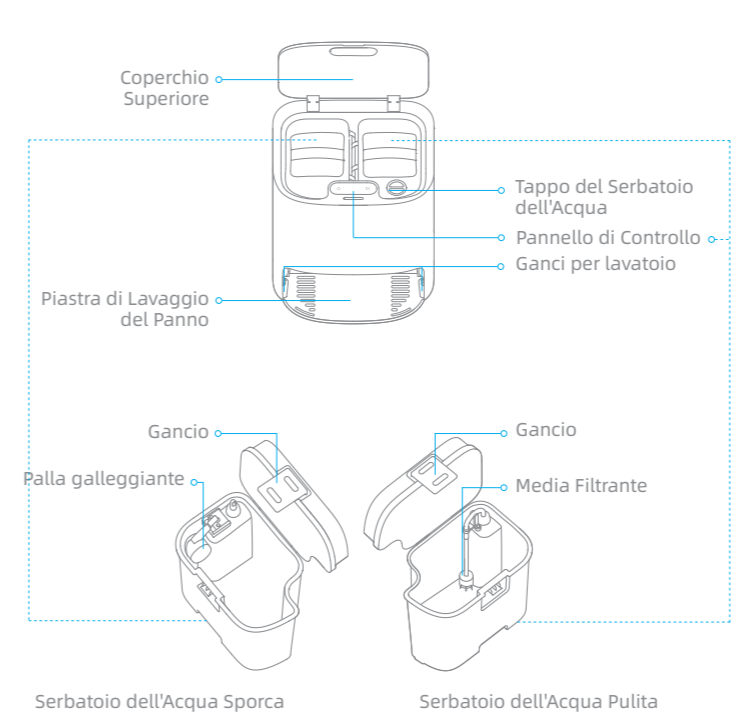

Pannello di Controllo

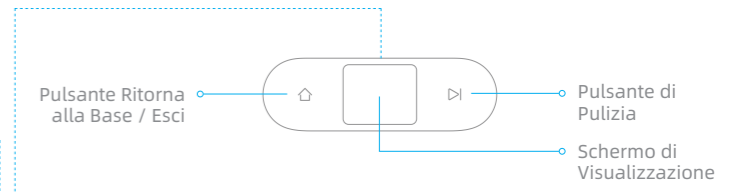

Pulsante Ritorna alla Base / Esci

Quando il robot è sulla base:

- Premi brevemente per far uscire il robot dalla base.
- Premi e tieni premuto per 3 secondi per pulire e asciugare il mocio.

Quando il robot è fuori dalla base:

- Premi e tieni premuto brevemente per rimandare il robot alla base. Il robot riprende la pulizia dopo che il mocio è stato pulito.
- Premi e tieni premuto per 3 secondi per interrompere la pulizia e inviare il robot alla base per avere il mocio pulito e asciugato. Se il robot viene posizionato sulla base quando premi e tieni premuto per 3 secondi, il mocio viene pulito e asciugato immediatamente.

Pulsante di Pulizia

Premi brevemente per avviare o sospendere la pulizia.

Blocco Bambini

Premi e tieni premuti i pulsanti e per 3 secondi per attivare o disattivare il Blocco Bambini. Dopo l'attivazione del Blocco Bambini, tutti i pulsanti del robot e della base sono bloccati.

Base di Autolavaggio

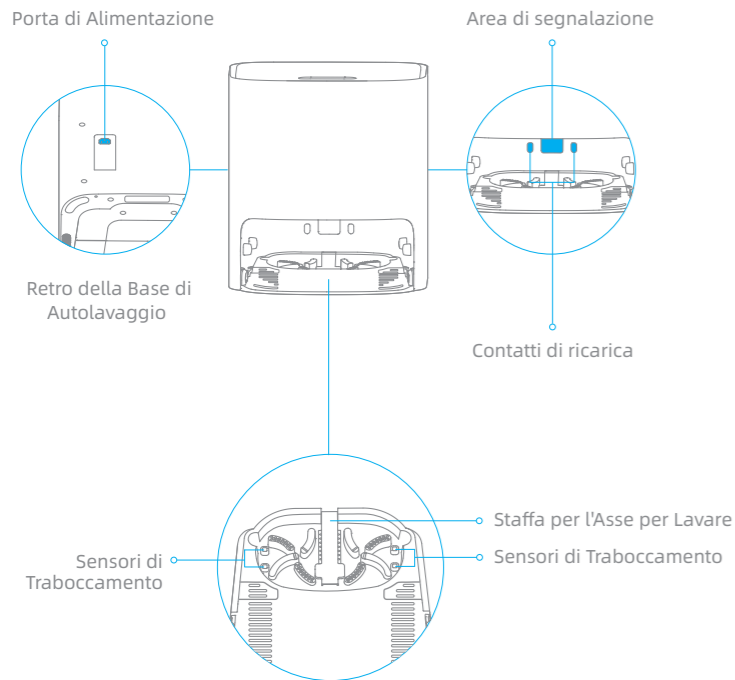

Contenitore Raccogli-polvere

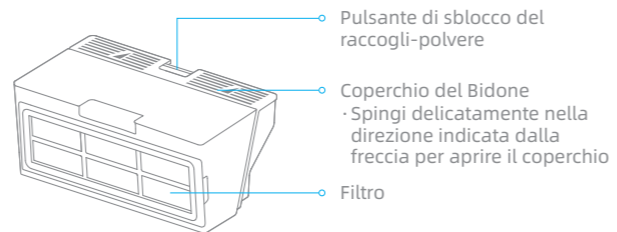

Ordinare l'ambiente domestico

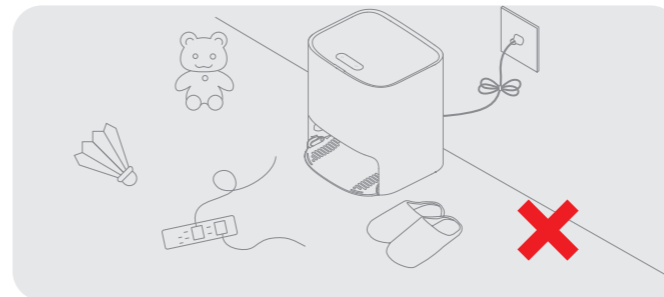

Riordina oggetti come cavi di alimentazione, pantofole e oggetti duri per evitare che il robot rimanga impigliato o intrappolato.

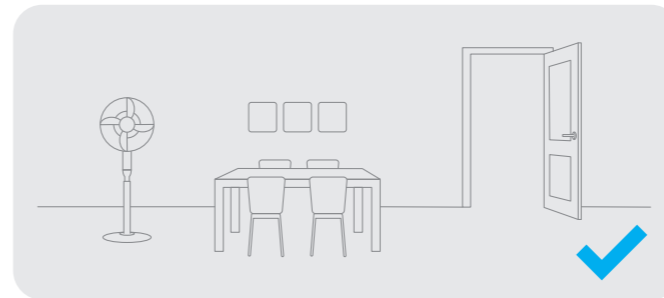

Aprire la porta della zona da pulire e mettere i mobili in posizione ordinata per lasciare uno spazio sufficiente.

Nota:
Quando usi il robot per la prima volta, seguilo durante la pulizia per rimuovere eventuali ostacoli in tempo.

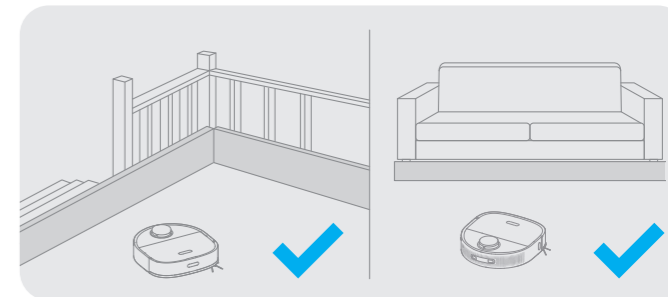

Prima della pulizia, utilizzare una barriera fisica sul bordo delle scale e del divano per garantire un funzionamento sicuro e regolare del robot.

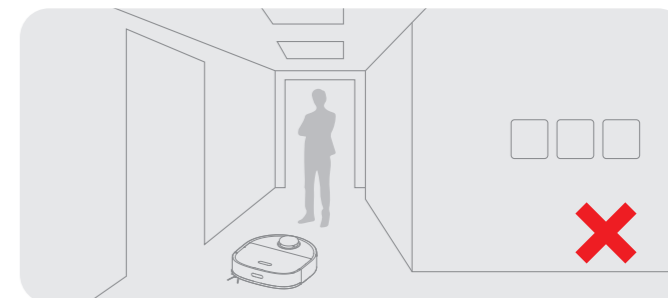

Per evitare che il robot non riconosca l'area da pulire, non sostare davanti al robot, alla soglia o al corridoio stretto.

1. Rimuovi le strisce protettive

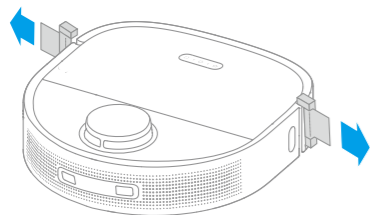

2. Installazione delle spazzole laterali

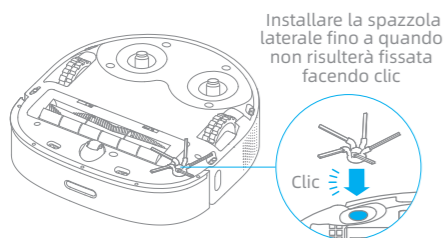

3. Posiziona la base contro il muro e ricaricala

- Installa la base in una posizione il più aperta possibile con un buon segnale Wi-Fi.
- Inserire il cavo di alimentazione nella base e collegarlo alla presa.
- Posiziona il robot sulla base e il robot si accenderà automaticamente e inizierà a caricarsi.
- Si consiglia di ricaricare completamente il robot prima del primo uso. Dopo che il robot è completamente carico, l'indicatore di stato si illumina in bianco per 10 minuti e poi si spegne.

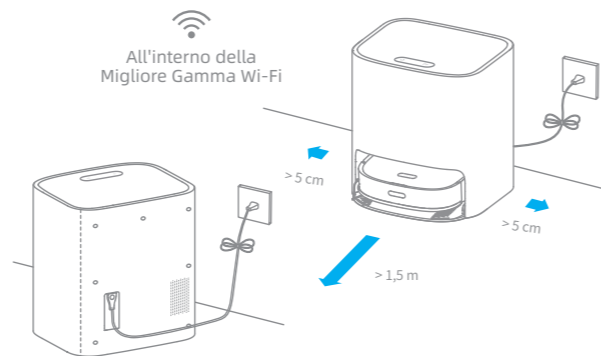

Nota:

- Rimuovi eventuali oggetti a una distanza inferiore a 1,5 m dalla parte anteriore e a 5 cm da entrambi i lati della base.
- Assicurati che nessun oggetto possa bloccare l'area di segnalazione.
- Per evitare che le macchie d'acqua bagnino i pavimenti in legno o i tappeti, la base autolavante è consigliata per essere posizionata su pavimenti in piastrelle o pavimenti in marmo.

Questo prodotto funziona con l'app Mi Home/Xiaomi Home. Controllo del dispositivo e interazione con altri dispositivi domotici intelligenti con l'app Mi Home/Xiaomi Home.

1. Scaricare l'app Mi Home

Scansiona il codice QR sull'apparecchio per scaricare e installare l'app Mi Home/Xiaomi Home.

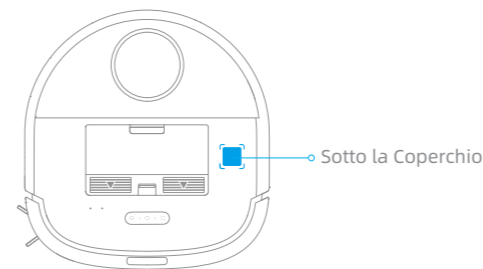

2. Aggiungi dispositivo

Apri il Mi Home / Xiaomi Home, tocca "+" in alto a destra e scansiona nuovamente il codice QR sopra per aggiungere "Dreame Bot W10". Segui le istruzioni per terminare la connessione Wi-Fi.

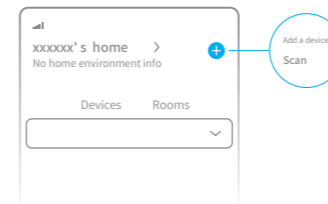

Nota:

- La connessione Wi-Fi supporta solo il segnale su banda 2,4 GHz.
- Il software dell'app è in fase di aggiornamento, le operazioni effettive potrebbero essere diverse dalle dichiarazioni in questo manuale. Per favore segui le istruzioni in base alla versione corrente dell'app.

3. Ripristino della connessione Wi-Fi

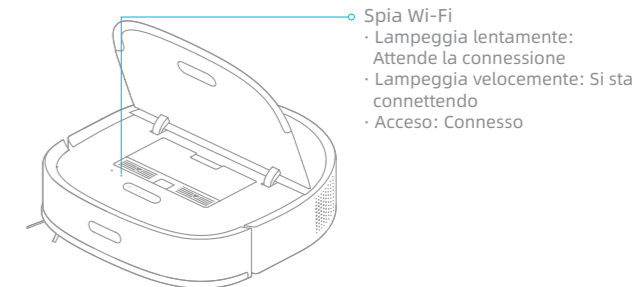

Solleverla la copertura superiore per verificare la spia Wi-Fi, premere i pulsanti e fino al messaggio sonoro "Attesa configurazione della rete". L'indicatore Wi-Fi inizierà a lampeggiare lentamente al riconoscimento delle informazioni di rete.



Nota: Se il robot non riesce a connettersi al tuo telefono, ripristina la rete Wi-Fi e riprova.

Istruzioni utente

Accensione / Spegnimento

Premi e tieni premuto il pulsante  per 3 secondi per accendere il robot e l'indicatore di alimentazione è permanentemente acceso. Posiziona il robot sulla base e il robot si accende automaticamente e inizia la ricarica. Per spegnere il robot, allontanalo dalla base e tieni premuto il pulsante  per 3 secondi.

Mappatura Veloce

Rimuovi il mocio prima della mappatura veloce. Dopo aver connesso il robot all'app, crea una mappa come indicato nell'app. Il robot si muove intorno per scansionare l'ambiente e crea una mappa senza la pulizia. Dopo che il robot è tornato alla base, una mappa viene creata e salvata automaticamente.

Pausa / Sonno

Quando il robot sta pulendo, premi brevemente qualsiasi pulsante sul robot o il pulsante  sulla base per mettere in pausa il robot.

Se il robot si ferma per più di 10 minuti, entra automaticamente in modalità sonno e l'indicatore di alimentazione e l'indicatore di ricarica smettono di illuminarsi. Premi qualsiasi pulsante sul robot o sulla base o tocca l'app per riattivare il robot.

Nota:

- Il robot si spegnerà automaticamente se lasciato in modalità riposo per più di 12 ore quando non è in ricarica.
- Se il robot viene messo in pausa e posizionato sulla base, il processo di pulizia in corso terminerà.

Pulizia delle Macchie

Quando il robot non è posizionato sulla base ed è in standby, premi brevemente il pulsante  per attivare la modalità di pulizia delle macchie. In questa modalità, il robot pulisce un'area di forma quadrata di 1,5 x 1,5 metri attorno ad essa e torna al suo punto di partenza una volta completata la pulizia spot.

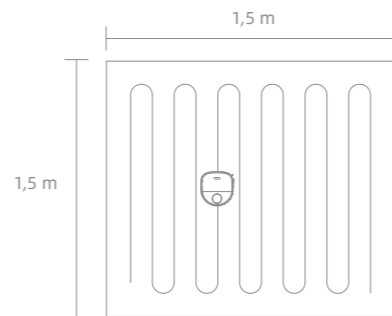

Ripristino impostazioni di fabbrica

Se il robot non funziona correttamente e i pulsanti non rispondono dopo essere stati riavviati, usa uno spillo per premere il pulsante di ripristino per 3 secondi fino a quando non senti una voce che dice "Ripristino delle impostazioni di fabbrica". Ci vorranno circa 5 minuti per ripristinare le impostazioni di fabbrica originali del robot. Dopo aver ripristinato il robot, devi ricreare le mappe e le zone vietate.

Istruzioni utente

Funzione di Spazzamento

Nota: Non attaccare il mocio durante l'uso della funzione di spazzamento.

Metodo 1: Premi brevemente il pulsante  sulla base e il robot inizia a spazzare.

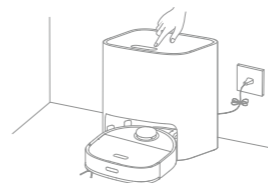

Metodo 2: Premi brevemente il pulsante  sul robot e il robot inizia a spazzare.

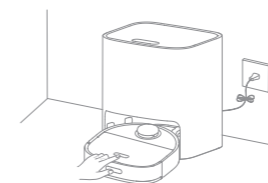

Nota:

- Assicurati che il robot sia completamente carico prima di usarlo. Non spostare manualmente il robot durante la pulizia.
- Se la batteria si scarica durante la pulizia, il robot torna alla base e riprende la pulizia dopo aver ricaricato la batteria. La funzione Riprende Pulizia deve essere abilitata sull'app in anticipo.

Modalità di pulizia

Dopo che il robot è stato acceso, pulisce ogni stanza pulendo prima lungo i bordi e le pareti e poi pulendo in un modello a forma di S. Il robot torna automaticamente alla base per ricaricare la batteria dopo la pulizia.

Funzione di Pulizia

Nota: Non usare la funzione di pulizia sul tappeto.

1. Fissa il mocio

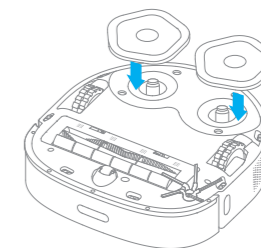

2. Estrai il serbatoio fresco, riempilo con acqua pulita, quindi posiziona il serbatoio fresco nella base.

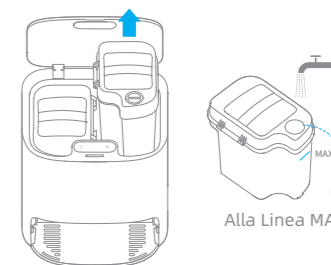

Nota:

- Non riempire con acqua calda, altrimenti il serbatoio fresco potrebbe deformarsi.
- Usa solo il Dreame detergente per pavimenti multisuperficie. Altrimenti, le funzioni della base potrebbero essere influenzate.

3. Posiziona il robot sulla base

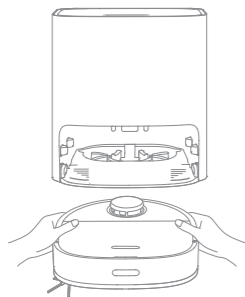

4. Inizia la pulizia

Premi brevemente il pulsante ▶. Il robot parte dalla base e lava la casa in base al piano di pulizia ottimale previsto dalla mappa.



Nota:

- Se il robot non è sulla base, per favore riposizionalo prima di avviarlo.
- Il robot pulirà il mocio prima della pulizia, per favore attendi pazientemente fino a quando il mocio non sarà pulito.
- Non spostare manualmente la base, il serbatoio dell'acqua pulita, il serbatoio dell'acqua sporca o l'asse per lavare durante la pulizia.

5. Torna all'Auto-Pulizia

Durante la pulizia, il robot tornerà alla base per pulire il mocio secondo le condizioni di pulizia impostate nell'app. Il robot riprende la pulizia dopo che il mocio è stato pulito.

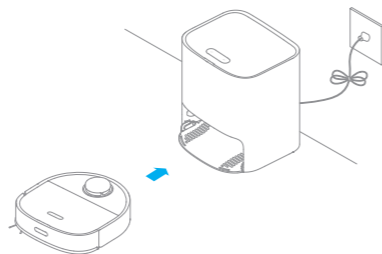

6. Pulisci il mocio

Dopo che il robot ha completato la pulizia ed è tornato a ricaricarsi, la base inizia la pulizia e ad asciugare il mocio.

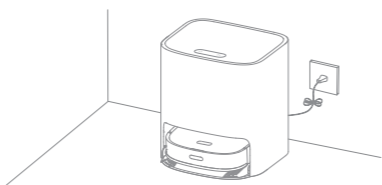

Nota:

- Per pulire il mocio in qualsiasi momento, premi e tieni premuto il pulsante 🏠 sulla base per 3 secondi per iniziare la pulizia.
- Durante la pulizia del mocio, se l'acqua nel serbatoio dell'acqua pulita è insufficiente o se il serbatoio dell'acqua sporca è pieno, il robot invierà un messaggio vocale o l'app invierà una notifica.
- Dopo che il robot ha completato la pulizia, pulisci il serbatoio dei rifiuti in tempo per evitare muffe o odori. Si consiglia di cambiare il mocio ogni 1 - 3 mesi.

Funzioni nell'APP

1. Gestione della mappa

La homepage dell'app visualizza la mappa corrente, in questa pagina Zona Vietata ti consente di impostare le zone da evitare e Gestione della Mappa ti consente di modificare la mappa corrente.

2. Impostazioni della modalità di pulizia

Modalità di Pulizia sulla homepage ti consente di modificare la modalità di pulizia, la potenza di aspirazione e l'umidità del mocio.

3. Impostazioni di auto-pulizia

Impostazioni di Auto-Pulizia nella homepage ti consente di modificare la frequenza per l'auto-pulizia e di avviare manualmente un compito di pulizia del mocio o di avviare o terminare manualmente un compito di asciugatura del mocio.

4. Impostazioni del prodotto

La pagina Impostazioni ti consente di abilitare o disabilitare le funzioni del dispositivo, configurare la pulizia pianificata o visualizzare la storia della pulizia e le informazioni sul dispositivo.

Nota:

- Una mappa deve essere creata prima che tu usi la pulizia basata su stanza o zona egestisca le mappe.
- Per ulteriori informazioni sulle funzioni, controlla le interfacce o le guide corrispondenti nell'app.
- La versione dell'app potrebbe essere stata aggiornata, per favore segui le istruzioni in base alla versione corrente dell'app.

Parti

Per prestazioni ottimali, segui le istruzioni di seguito per la pulizia e la manutenzione del robot e della base.

Parte	Frequenza di Manutenzione	Frequenza di Sostituzione
Contenitore Raccogli-polvere	Pulire secondo necessità	/
Filtro del Contenitore della Polvere	Una volta ogni 2 settimane	Ogni 3 - 6 mesi
Serbatoio dell'Acqua Pulita	Una volta ogni 2 settimane	/
Mezzi Filtranti per Serbatoi Freschi	Una volta ogni 2 settimane	/
Serbatoio dell'Acqua Sporca	Dopo ogni uso	/
Asse per Lavare	Una volta ogni 2 settimane	/
Spazzola principale	Una volta ogni 2 settimane	Ogni 6 - 12 mesi
Spazzola laterale	Una volta ogni 2 settimane	Ogni 3 - 6 mesi
Mocio	Una volta ogni mese	Ogni 1 - 3 mesi
Ruota Universale	Una volta ogni mese	/
Ruota Ausiliaria	Una volta ogni mese	/
Sensore laser di distanza	Una volta ogni mese	/
Sensore di Ritorno-alla-Base	Una volta ogni mese	/
Sensori di Dislivello	Una volta ogni mese	/
Area di Segnalazione sulla Base	Una volta ogni mese	/
Sensori di Troppopieno sulla Base	Una volta ogni mese	/
Contatti di Ricarica sul Robot	Una volta ogni mese	/
Contatti di Ricarica sulla Base	Una volta ogni mese	/
Fondo del Robot	Una volta ogni mese	/
Corpo della Base	Una volta ogni mese	/

Nota: La frequenza di sostituzione dipenderà dal tuo utilizzo del robot. Se si verifica un'eccezione a causa di circostanze speciali, le parti devono essere sostituite.

Contenitore Raccogli-polvere * Pulire secondo necessità

1. Apri il coperchio del robot e premi il gancio del contenitore della polvere per rimuovere il bidone della polvere.

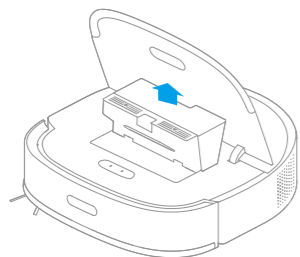

2. Apri il coperchio del bidone e svuota il bidone come mostrato nel diagramma.

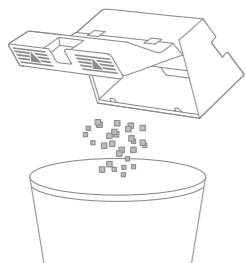

Nota: Lo strumento di pulizia può essere usato per svuotare il contenitore della polvere.

Filtro * Puliscilo una volta ogni 2 settimane (completamente asciutto dopo la pulizia) e cambialo ogni 3 mesi

1. Rimuovi il filtro e tocca delicatamente il suo cestello.

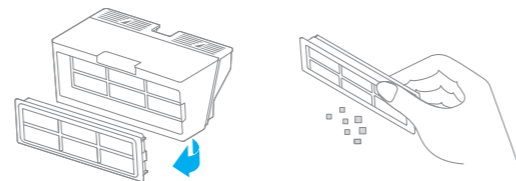

Nota: Non tentare di pulire il filtro con una spazzola, un dito o un oggetto appuntito.

2. Se necessario, sciacqua il contenitore della polvere sotto l'acqua corrente e asciugalo completamente prima di reinstallarlo.

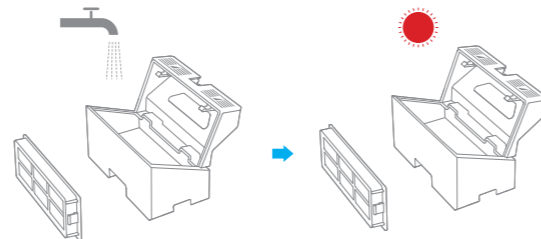

Nota:

- Sciacqua il bidone della polvere e il filtro solo con acqua pulita. Non usare alcun detersivo.
- Usa il bidone della polvere e il filtro solo quando sono completamente asciutti.

Serbatoio dell'Acqua Pulita * Pulisci il media filtrante una volta ogni 3 mesi

1. Apri il coperchio del serbatoio dell'acqua pulita, sposta il tubo di lato per rimuovere e pulire il media filtrante come mostrato nel diagramma.

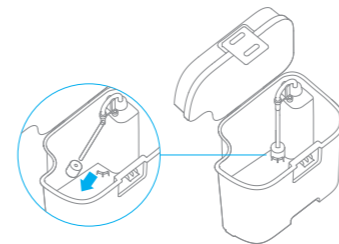

2. Riposiziona il media filtrante e il tubo.

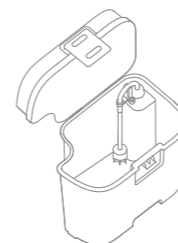

Serbatoio dell'Acqua Sporca * Pulisci dopo ogni uso

1. Estrai il serbatoio dell'acqua sporca, apri il coperchio del serbatoio dell'acqua sporca, quindi scarica le acque reflue.

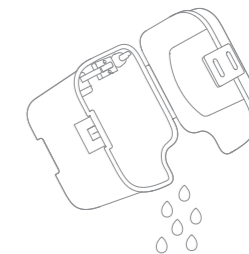

2. Pulisci il serbatoio dell'acqua sporca con acqua e rimettilo sulla base.

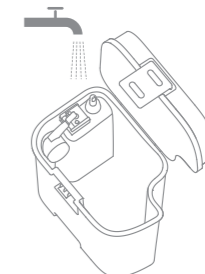

Nota: La sfera galleggiante nel serbatoio dell'acqua sporca è una parte mobile. Non pulire eccessivamente la sfera galleggiante in caso di compromissione delle sue funzioni.

Asse per Lavare * Pulisci una volta ogni 2 settimane

1. Premi i ganci su entrambi i lati della parte inferiore della base per rimuovere l'asse per lavare.

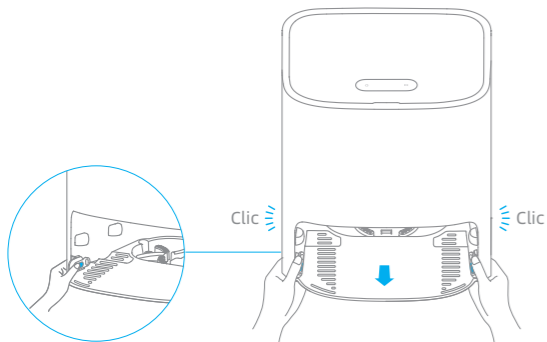

2. Usa lo strumento di pulizia fornito per pulire completamente l'asse per lavare.

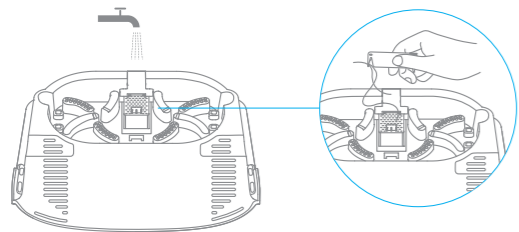

3. Strofina la parte inferiore della base con un panno asciutto.

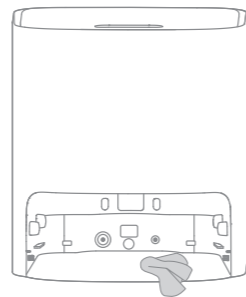

4. Inserisci l'asse per lavare nella base come mostrato nello schema, assicurandoti che entrambi i ganci siano in posizione.

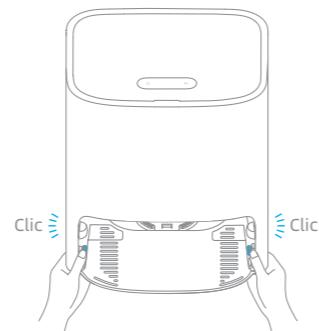

Nota: Assicurati che le staffe dell'asse per lavare siano in posizione.

Pulizia della Spazzola Principale

Premere i pulsanti di sblocco laterali della protezione della spazzola principale e rimuovere la spazzola verso l'alto.

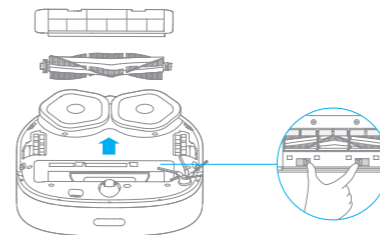

Estrai i coperchi delle spazzole come mostrato nello schema. Usa lo strumento di pulizia fornito per rimuovere i capelli aggrovigliati nella spazzola.

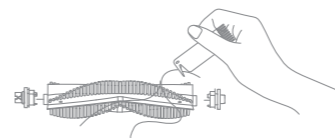

Nota: Non tirare eccessivamente i capelli aggrovigliati nella spazzola. In caso contrario, la spazzola principale potrebbe danneggiarsi.

Pulizia della Spazzola Laterale

Rimuovi e pulisci la spazzola laterale.

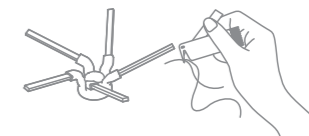

Pulizia della Ruota Universale / Ruota Ausiliaria

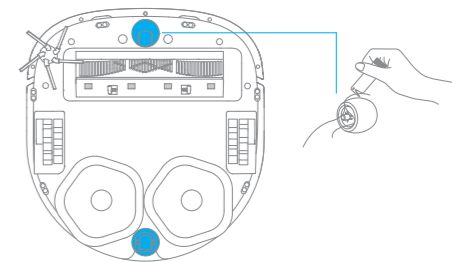

Nota:

- Usa uno strumento come un piccolo cacciavite per separare l'asse e il pneumatico della ruota universale. Non usare eccessivamente la forza.
- Sciacqua la ruota universale sotto l'acqua corrente e rimettila dopo averla asciugata completamente.

Sensori Robot e Contatti di Ricarica

Strofina i sensori e i contatti di ricarica del robot usando un panno morbido e asciutto:

- Sensori di dislivello nella parte inferiore del robot
- Contatti di ricarica sul retro del robot
- Sensore di ritorno-alla-base nella parte anteriore del robot
- Paraurti nella parte anteriore del robot
- LDS sulla parte superiore del robot

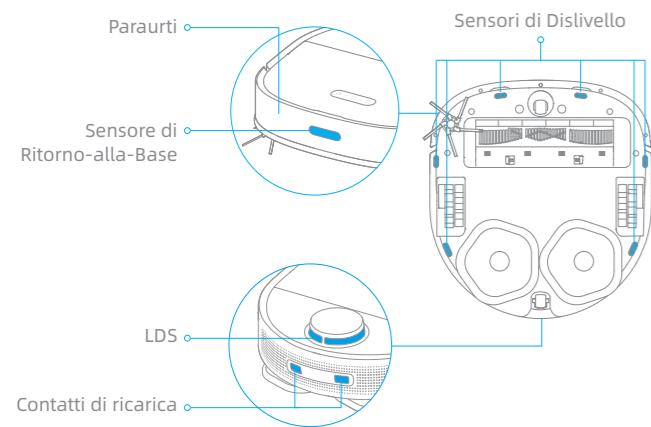

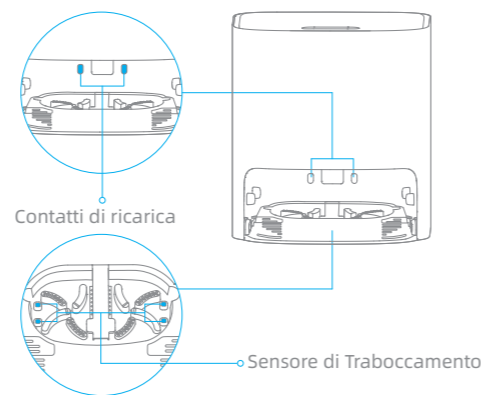

Nota: Il panno bagnato può danneggiare gli elementi sensibili all'interno del robot e della base. Per favore usa un panno asciutto per la pulizia.

Contatti di Ricarica della Base di Auto-Lavaggio e Sensore di Traboccamento







Riavvio del robot

Se il robot smette di rispondere o non può essere spento, tenere premuto il pulsante  per 10 secondi per forzarne lo spegnimento. Quindi tenere premuto il pulsante  per 3 secondi per riaccendere il robot.



Batteria

Il robot contiene una batteria agli ioni di litio ad alte prestazioni. Assicurati che la batteria rimanga ben carica per l'uso quotidiano per mantenere prestazioni ottimali della batteria. Se il robot non viene usato per un lungo periodo di tempo, spegnilo e mettilo via. Per evitare danni causati da una scarica eccessiva, ricarica il robot almeno una volta ogni tre mesi.

Se la base non funziona correttamente, sullo schermo di visualizzazione verranno visualizzati un'icona di errore e un messaggio. Leggi il messaggio e gestisci il problema in base alla tabella seguente.

Icona di Errore	Messaggio di Errore	Soluzione
	Acqua Insufficiente nel Serbatoio dell'Acqua Pulita	Aggiungi una quantità sufficiente di acqua nel serbatoio dell'acqua pulita.
	Serbatoio dell'Acqua Sporca Non Installato	Metti il serbatoio dell'acqua pulita in posizione.
	Malfunzionamento del Serbatoio dell'Acqua Sporca	Metti a posto il serbatoio dell'acqua sporca. Svuota le acque reflue.
	Asse per Lavare non installato	Controlla se l'asse per lavare è installato e se i ganci su entrambi i lati dell'asse per lavare sono a posto.
	Livello dell'Acqua Anormale dell'Asse per Lavare	Controlla se la porta di scarico è intasata. Se sì, puliscila.
	Malfunzionamento del robot	Controlla se si verifica un'eccezione per il robot. Per favore fai riferimento alla sezione "Problemi comuni" in questo manuale per la risoluzione dei problemi.

Problema	Possibile causa e soluzione
Il robot non si accende.	<ol style="list-style-type: none"> 1. La batteria è scarica. Ricarica il robot sulla base e riprova. 2. La temperatura della batteria è troppo bassa o troppo alta. Si consiglia di far funzionare l'apparecchio a una temperatura compresa tra 32 °F (0°C) e 104 °F (40°C).
Il robot non si ricarica.	<ol style="list-style-type: none"> 1. La base è scollegata. Assicurati che entrambe le estremità del cavo di alimentazione siano collegate. 2. Scarso contatto. Pulisci i contatti di ricarica sia sulla base che sul robot.
Il robot non riesce a connettersi al Wi-Fi.	<ol style="list-style-type: none"> 1. La password della rete Wi-Fi non è corretta. Assicurati che la password usata per connetterti alla tua rete Wi-Fi sia corretta. 2. Il robot non supporta una connessione Wi-Fi a 5 GHz. Assicurati che il robot sia connesso a una connessione Wi-Fi a 2,4 GHz. 3. Il segnale Wi-Fi è debole. Assicurati che il robot si trovi in un'area con una buona copertura Wi-Fi. 4. Il robot potrebbe non essere pronto per essere configurato. Esci e rientra nell'app, quindi riprova come indicato.
Una mappa basata sulla stanza non può essere creata nell'app.	<ol style="list-style-type: none"> 1. Il robot deve partire dalla base per creare una mappa. Si consiglia di usare la funzione di mappatura veloce. 2. Non spostare il robot quando sta creando una mappa per la prima volta, altrimenti un errore di posizionamento potrebbe verificarsi. 3. Dopo che il robot ha creato una mappa per la prima volta, controlla se non riesce a tornare alla base e rimuovi eventuali ostacoli intorno.
Il robot non riesce a trovare la base o non tornerà alla base.	<ol style="list-style-type: none"> 1. La base è scollegata o viene spostata quando il robot non è posizionato sulla base. 2. Il robot non può tornare alla base poiché il suo percorso è bloccato. Per esempio, una porta è chiusa. 3. Ci sono troppi ostacoli intorno alla base. Posiziona la base in un'area priva di ostacoli attorno ad essa. 4. Lo spostamento del robot potrebbe causare il riposizionamento o la rimappatura dell'ambiente circostante. Se il robot è troppo lontano dalla base, potrebbe non essere in grado di tornare automaticamente alla base, nel qual caso hai bisogno di posizionare manualmente il robot sulla base. 5. Pulisci l'area di segnalazione sulla base per evitare polvere o sporco.
Il robot è bloccato davanti alla base e non può tornare alla base.	<ol style="list-style-type: none"> 1. Controlla se c'è spazio sufficiente intorno alla base. Mantieni l'area immediata 1,5 m davanti alla base e 5 cm su entrambi i lati della base liberi da oggetti. 2. Il robot potrebbe scivolare. Controlla se c'è acqua davanti alla base, in tal caso puliscila e prova a inviare di nuovo il robot. 3. Si consiglia di cambiare il luogo dove metti la base e riprova.

Problema	Possibile causa e soluzione
Il robot non si spegnerà.	<ol style="list-style-type: none"> 1. Il robot può essere spento solo quando non è in ricarica. Per spegnere il robot, allontanalo dalla base, premi e tieni premuto il pulsante  per 3 secondi. 2. Se il robot non può essere spento eseguendo il passo 1, premi e tieni premuto il pulsante  per 10 secondi per spegnere forzatamente il robot. Se il problema persiste, per favore contatta il servizio post-vendita.
La velocità di ricarica è lenta.	<p>Ci vogliono circa 6 ore per ricaricare completamente il robot quando la batteria è scarica.</p> <ol style="list-style-type: none"> 1. Se usi il robot a temperature al di fuori dell'intervallo specificato, la velocità di ricarica rallenterà automaticamente per prolungare la durata della batteria. 2. I contatti di ricarica sia sul robot che sulla base potrebbero essere sporchi, per favore puliscili con un panno asciutto.
Il robot non funziona correttamente.	Spegni il robot e poi riavvialo.
La spazzola laterale cade.	<ol style="list-style-type: none"> 1. Reinstalla la spazzola laterale finché non scatta in posizione. 2. La spazzola laterale è impigliata nei cavi di alimentazione. Rimuovi i cavi di alimentazione dal pavimento prima della pulizia.
Il mocio cade.	Il mocio è impigliato dai cavi di alimentazione. Rimuovi i cavi di alimentazione dal pavimento prima della pulizia.
Le prestazioni di pulizia sono scarse.	<ol style="list-style-type: none"> 1. Il contenitore della polvere è pieno. Svuotalo. 2. Il filtro deve essere pulito. Controllalo e puliscilo. 3. Il filtro non è completamente asciutto dopo essere stato lavato. Asciuga il filtro prima dell'uso.
Il robot perde polvere durante la pulizia.	Estrai la spazzola principale e il contenitore della polvere e rimuovi eventuali detriti che potrebbero essere rimasti intrappolati attorno agli spazi che contengono la spazzola principale e il contenitore della polvere.
Il rumore aumenta mentre il robot è in funzione.	<ol style="list-style-type: none"> 1. Il contenitore della polvere è pieno. Svuotalo. 2. Gli oggetti duri sono intrappolati attorno alla spazzola principale e al contenitore della polvere. Controllali e puliscili. 3. La spazzola principale e la spazzola laterale possono essere impigliate con capelli o detriti. Controllali e puliscili. 4. Commuta la modalità di aspirazione su Standard o Silenzioso.

Problema	Possibile causa e soluzione
Il robot emette uno strano rumore durante il funzionamento.	Per favore gira e premi la ruota principale per controllare se ci sono oggetti impigliati o bloccati, in tal caso, puliscili in tempo. Se il problema persiste, per favore contatta il servizio post-vendita.
Il robot è bloccato e smette di funzionare.	<ol style="list-style-type: none"> 1. Controllare l'area corrispondente per assicurarsi che non siano presenti ostacoli come cavi di alimentazione, tende o fiocchi di moquette attorno al robot. Si consiglia di rimuoverli in modo che il robot possa continuare a funzionare. 2. Il robot potrebbe essere bloccato dai mobili. Si consiglia di sollevare i mobili, posizionare una barriera fisica per bloccare le aree problematiche o impostare zone vietate usando l'app.
Il robot si muove senza seguire il percorso impostato.	<ol style="list-style-type: none"> 1. Oggetti come cavi di alimentazione e pantofole devono essere organizzati prima di usare il robot. 2. Funziona su superfici bagnate e scivolose provoca lo slittamento della ruota principale. Si consiglia di asciugare i luoghi bagnati prima di usare il robot.
Al robot mancano le stanze da pulire.	<ol style="list-style-type: none"> 1. Assicurati che le porte delle stanze da pulire siano aperte. 2. Controlla se c'è una soglia superiore a 1,8 cm alla porta della stanza. Il robot non può superare soglie o gradini alti. 3. Il luogo davanti alla stanza da pulire è bagnato e scivoloso, causando lo scivolamento del robot e il suo funzionamento anomalo. Si consiglia di asciugare il pavimento prima di usare il robot. 4. Controlla se c'è un piccolo zerbino o un tappeto alla porta della stanza. Il tappeto sarà evitato mentre il robot sta lavando. Per favore disattiva la funzione di riconoscimento del tappeto nella pagina Impostazioni dell'app.
Il robot spesso si smarrisce in zone vietate o in aree con pareti virtuali.	<ol style="list-style-type: none"> 1. Visualizza la homepage dell'app per controllare se si verifica un errore sulla mappa corrente, in tal caso, ripristina la mappa nelle impostazioni di Gestione della Mappa. 2. Quando imposti pareti virtuali o zone vietate, si consiglia di regolare i confini in base all'ambiente domestico e includi tutte le aree che possono bloccare il robot, come i gradini che affondano e il fondo dei mobili.
Il robot si mette nei guai durante il funzionamento e si ferma.	<ol style="list-style-type: none"> 1. Il robot si spegne automaticamente quando la sua carica della batteria è esaurita allo 0%. 2. Il robot non riesce a ricaricarsi, che provoca l'esaurimento della batteria e lo spegnimento del robot. La possibile causa è che la base non è collegata all'alimentazione, o il robot e la base sono in cattivo contatto. Per favore controlla la connessione. <p>Se il problema persiste, per favore contatta il servizio post-vendita.</p>

Problema	Possibile causa e soluzione
Il robot non riprenderà la pulizia dopo la ricarica.	<ol style="list-style-type: none"> 1. Assicurati che il robot non sia impostato sulla modalità Non Disturbare (DND), che gli impedirà di riprendere la pulizia. 2. Il robot non riprende la pulizia quando viene ricaricato manualmente o posizionato sulla base.
Il robot non pulirà automaticamente all'ora programmata.	Il robot ha la batteria scarica. La pulizia programmata non inizierà a meno che il livello della batteria non sia superiore al 15%.
Il robot non risponde alla base.	Il robot è troppo lontano dalla base e non possono comunicare tra loro. Si consiglia di usare l'app per controllare il robot.
L'acqua nel serbatoio fresco è insufficiente.	<ol style="list-style-type: none"> 1. Riempi l'acqua pulita in tempo. 2. Scollega il cavo di alimentazione della base, estrai il serbatoio fresco e rimettilo in posizione, quindi accendi la base e riprova. 3. Versa l'acqua rimanente nel serbatoio fresco, sciacqua il fondo del serbatoio fresco e il mezzo filtrante, quindi riprova dopo aver aggiunto acqua. 4. Controlla il filtro metallico all'ingresso dell'acqua della base per vedere se ci sono oggetti estranei, se presenti, per favore rimuovi gli oggetti estranei. Se il problema persiste, per favore contatta il servizio post-vendita.
Il livello dell'acqua nell'asse per lavare è anomalo.	<ol style="list-style-type: none"> 1. Rimuovi l'asse per lavare e controlla se lo scarico delle acque reflue è ostruito e puliscilo. 2. Pulisci i pezzi elastici di metallo del sensore di troppopieno all'interno dell'asse per lavare con un panno asciutto. 3. Premi delicatamente sul serbatoio di scarico per assicurarti che sia installato in posizione. 4. Controlla se l'anello di tenuta del serbatoio di scarico è allentato o non installato correttamente, in tal caso, ripristinalo manualmente. Se il problema persiste, per favore contatta il servizio post-vendita.
L'asse per lavare non è installata.	Controlla se l'asse per lavare è installato in posizione o se i ganci su entrambi i lati dell'asse per lavare sono in posizione.

Robot

Modello	RLS5C
Batteria	6400 mAh (Capacità Nominale)
Tempo di ricarica	Circa 6 ore
Compatibilità OS	Android 4,4 o iOS 10,0 e versioni successive
Tensione nominale	14,4 V ---
Potenza nominale	55 W
Connettività Wi-Fi Wireless	Wi-Fi IEEE 802.11b/g/n 2,4 GHz
Frequenza d'esercizio	2400-2483,5 MHz
Potenza in uscita massima	< 20 dBm
Frequenza di Funzionamento Wireless SRD	433,92 MHz
Potenza in uscita massima	< 10 dBm

Informazioni RAEE

Tutti i prodotti contrassegnati da questo simbolo sono rifiuti di apparecchiature elettriche ed elettroniche (RAEE in base alla direttiva 2012/19/UE) che non devono essere smaltiti assieme a rifiuti domestici non differenziati. Al contrario, è necessario proteggere l'ambiente e la salute umana consegnando i rifiuti a un punto di raccolta autorizzato al riciclaggio di rifiuti di apparecchiature elettriche ed elettroniche, predisposto dalla pubblica amministrazione o dalle autorità locali. Lo smaltimento e il riciclaggio corretti aiutano a prevenire conseguenze potenzialmente negative all'ambiente e alla salute umana. Contattare l'installatore o le autorità locali per ulteriori informazioni sulla sede e per i termini e le condizioni di tali punti di raccolta.

Base di Autolavaggio

Modello	RCS3
Ingresso nominale	100-240 V ~ 50-60 Hz 1,5 A
Uscita nominale	20,0 V --- 1 A
Frequenza di Funzionamento Wireless SRD	433,92 MHz
Potenza in uscita massima	< 10 dBm

In condizioni d'uso normali, questa apparecchiatura deve essere tenuta a una distanza minima di 20 cm tra l'antenna e il corpo dell'utente.

Scatola	Manuale	Manuale	Pellicola	Pellicola	Borsa	Maniglia	Pellicola
PAP 20	PAP 21	PAP 22	PVC 3	PET 1	CPE 7	PE 4/PP 5	PP 5
Carta			Plastica				
RACCOLTA DIFFERENZIATA							
Verifica le disposizioni del tuo Comune. Separa le componenti e conferiscile in modo corretto.							

Información de seguridad

Para evitar descargas eléctricas, incendios o lesiones causadas por uso inadecuado del aparato, lea atentamente el manual del usuario antes de utilizar el aparato y guárdelo para futuras consultas.

Restricciones de uso

- Este aparato puede ser utilizado por niños a partir de 8 años y por personas con capacidades físicas, sensoriales o mentales reducidas o con falta de experiencia y conocimientos si han recibido supervisión o instrucciones sobre el uso del aparato de forma segura y comprenden los peligros que conlleva.
- Despeje el área a limpiar. Este producto no es un juguete. Asegúrese de que tanto niños como mascotas mantienen una distancia de seguridad mientras esté en funcionamiento.
- Este producto es solo apto para la limpieza de suelos del hogar. No lo utilice en exteriores, en otro tipo de superficies ni en un entorno comercial o industrial.
- Asegúrese de que el aparato funcione correctamente en un entorno adecuado, de lo contrario, no utilice el aparato.
- Si se ha dañado el cable de alimentación, deberá reemplazarlo por un cable o recambio especial del fabricante o su agente de servicio.
- No use el robot en zonas con desnivel sin una barrera protectora.
- No coloque el robot boca abajo. No utilice la cubierta del SLD, la cubierta del robot o el parachoques como asa para mover el robot.
- No use el robot si la temperatura ambiente es superior a los 40°C o inferior a los 0°C, o si hay líquidos o sustancias pegajosas en el suelo.

Restricciones de uso

- Recoja cualquier cable del suelo antes de usar el robot para evitar que se dañen durante la limpieza.
- Recoja objetos frágiles o pequeños del suelo para evitar que el robot los succione y los dañe.
- Evite que el pelo, los dedos o cualquier otra parte del cuerpo entre en contacto con la zona de succión del robot.
- Mantenga la herramienta de limpieza fuera del alcance de los niños.
- No utilice el aparato en una habitación donde duerma un bebé o un niño.
- No coloque niños, mascotas ni cualquier objeto encima del robot si este se encuentra estacionado o en movimiento.
- No use el robot para limpiar sustancias tóxicas o inflamables. No utilice el robot para recoger líquidos inflamables o combustibles, gases corrosivos o ácidos o disolventes sin diluir.
- No aspire objetos duros o afilados. No utilice el aparato para recoger objetos como piedras, trozos de papel grandes o cualquier elemento que pueda obstruir el aparato.
- Apague y desenchufe el aparato antes de la limpieza y el mantenimiento.
- No utilice un paño húmedo ni ningún líquido para limpiar o enjuagar el robot o la base. Las piezas lavables deben secarse completamente antes de instalarlas y utilizarlas.
- Use este producto de acuerdo con las instrucciones del manual. Los usuarios son responsables de cualquier pérdida o daño debidos a un uso no adecuado del producto.

Baterías y carga

- No utilice baterías ni bases de autolavado de terceros, utilice solamente con unidad RCS3.
- No intente desmontar, reparar o modificar la batería o la base de autolavado por su propia cuenta.
- No coloque la base de autolavado cerca de una fuente de calor.
- No utilice un paño húmedo o manos mojadas para limpiar los contactos de carga de la base.
- No deseche las pilas usadas de forma inadecuada. Las baterías que ya no se necesitan deben desecharse en una instalación de reciclaje adecuada.
- Si se daña o se rompe el cable de alimentación, deje de usarlo inmediatamente y póngase en contacto con el servicio posventa.
- Asegúrese de que el robot esté apagado cuando lo transporte y guárdelo en su embalaje original si es posible.
- Si no va a utilizar el robot durante un largo periodo de tiempo, cárguelo completamente, apáguelo y guárdelo en un lugar fresco y seco. Recargue el robot al menos una vez cada 3 meses para evitar la sobredescarga de la batería.

Sensor Láser de Distancia

- El sensor de distancia láser cumple con la norma IEC 60825-1: 2014 para productos láser de Clase 1 y no genera radiación láser peligrosa.

Por la presente, Dreame Trading (Tianjin) Co., Ltd. declara que el tipo de equipo radioeléctrico RL55C cumple con la Directiva 2014/53/UE. Encontrará el texto completo de la declaración de conformidad de la UE en esta dirección de Internet: <https://global.dreametech.com>
Para un manual electrónico detallado, vaya a <https://global.dreametech.com/pages/user-manuals-and-faqs>

Descripción general del producto

Contenido de Paquete

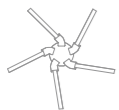

Cepillo lateral

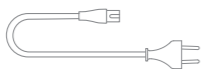

Cable de Alimentación



Almohadilla Trapeadora (x2)



Herramienta de limpieza

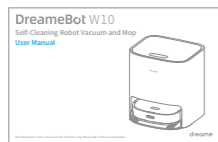

Manual de usuario

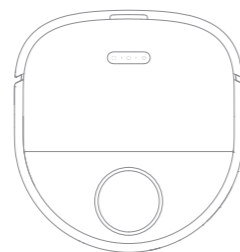

Robot

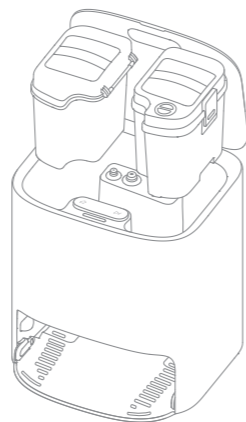

Base de Autolavado
(Incluyendo un tanque fresco, un tanque de residuos y una tabla lavadora)

Nota: Las ilustraciones del producto, los accesorios y la interfaz de usuario en el manual son sólo para su referencia. El producto y las funciones reales pueden variar debido a las mejoras del producto.

Descripción general del producto

Robot

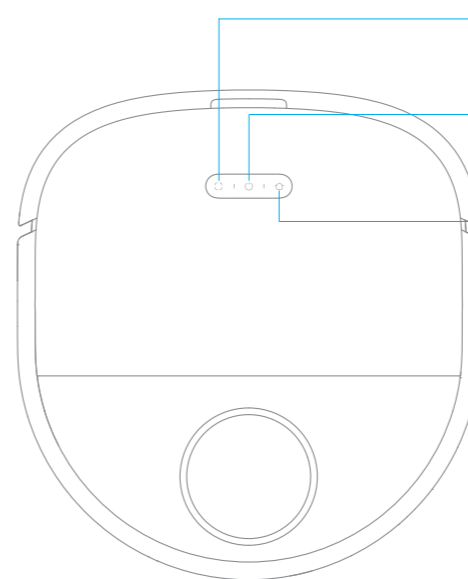

Botón de Limpieza Localizada

- Presione brevemente para iniciar la limpieza localizada
- Mantenga presionado durante 3 segundos para desactivar el bloqueo infantil

Botón de encendido/limpieza

- Mantenga pulsado durante 3 segundos para encender o apagar
- Presione brevemente para que el robot comience a limpiar después de encenderse

Botón de Regreso a la Base

- Presione brevemente para enviar el robot de regreso a la base

Indicador de estado

- Encendida en Blanco: Limpiando o terminado de limpiar
- Blanco Respirado: Cargando
- En naranja: Batería baja
- Naranja intermitente: Error

Nota: Presione cualquier botón para pausarlo cuando el robot está limpiando, volviendo a cargarse, volviendo por autolimpieza o en el modo de Limpieza Localizada.

Descripción general del producto

Robot y Sensores

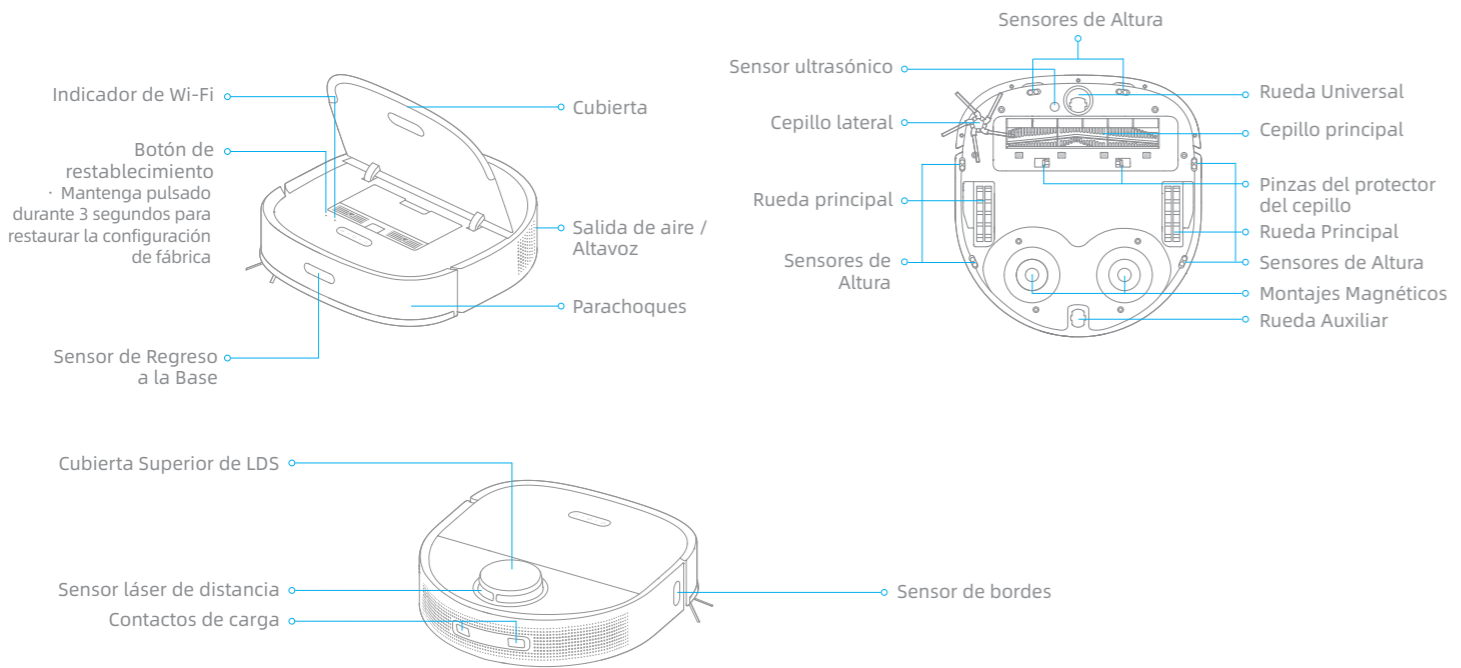

Descripción general del producto

Base de Autolavado

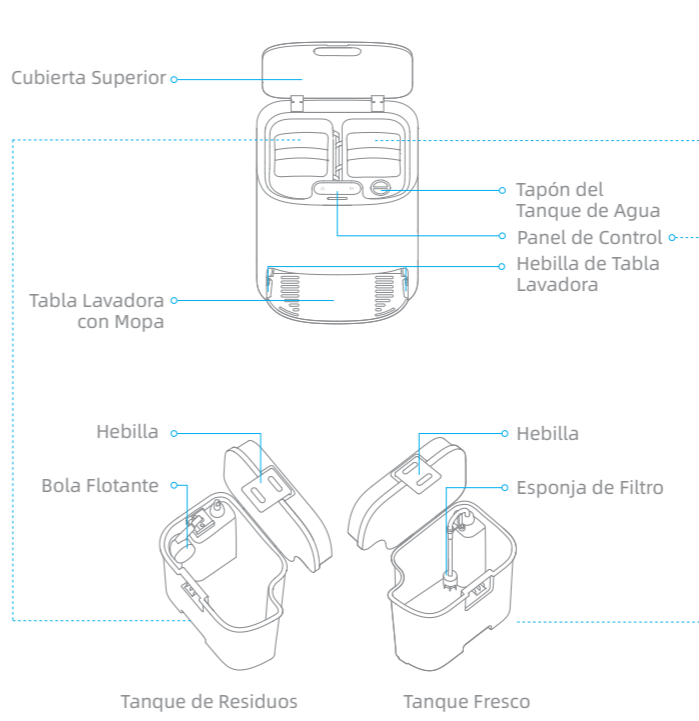

Panel de Control

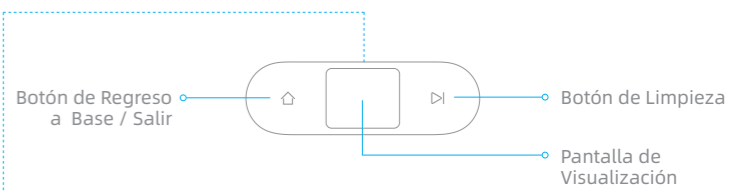

Botón de Regreso a Base / Salir

Cuando el robot está en la base:

- Presione brevemente para que el robot salga de la base.
- Mantenga presionado durante 3 segundos para limpiar y secar la almohadilla trapeadora.

Cuando el robot está fuera de la base:

- Presione brevemente para enviar el robot de regreso a la base. El robot reanudará el trabajo después de limpiar la almohadilla trapeadora.
- Mantenga pulsado durante 3 segundos para parar la limpieza y enviar el robot de vuelta a la base para que se limpie y seque la almohadilla trapeadora. Si el robot está colocado sobre la base cuando usted mantiene el botón pulsado durante 3 segundos, se limpiará y se secará la almohadilla trapeadora inmediatamente.

Botón de Limpieza

Presione brevemente para iniciar o pausar la limpieza.

Bloqueo Infantil

Mantenga presionados los botones y durante 3 segundos para activar o desactivar el bloqueo infantil. Una vez activado el bloqueo infantil, se bloquean todos los botones del robot y la base.

Descripción general del producto

Base de Autolavado

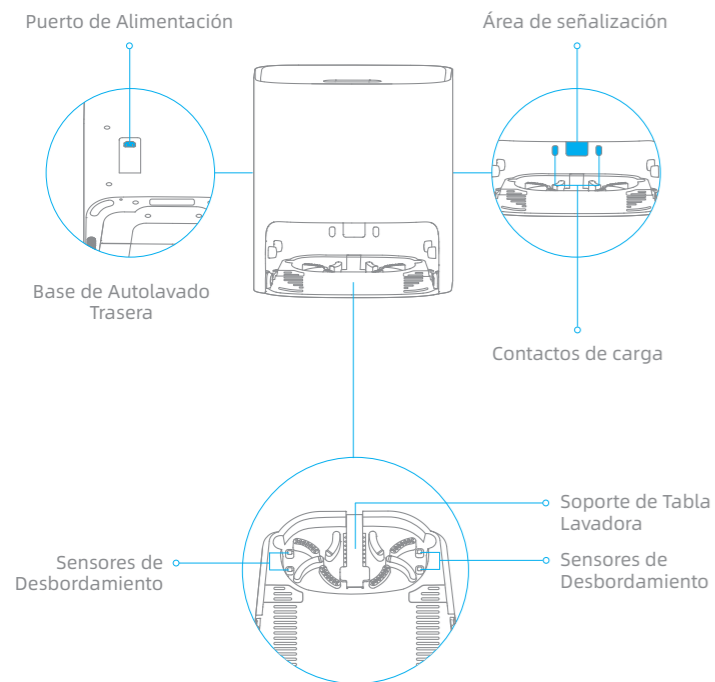

Depósito de polvo

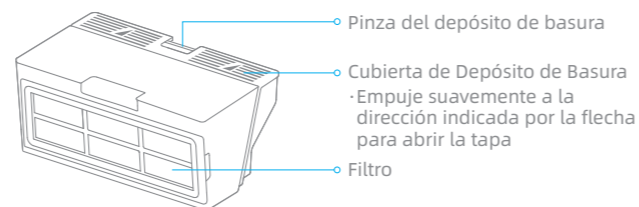

Ordenar el entorno doméstico

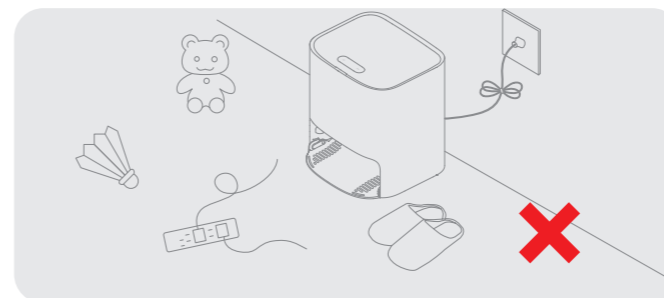

Ordene elementos como cables de alimentación, pantuflas y objetos duros para evitar que el robot se enrede o quede atrapado.

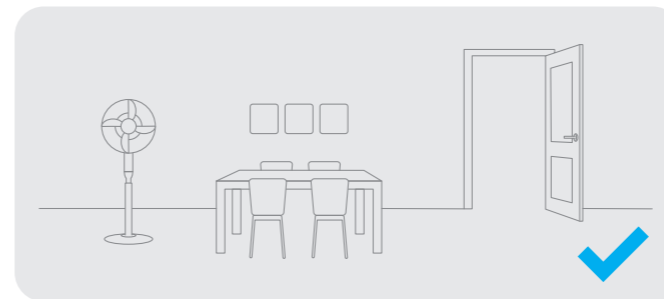

Abra la puerta de la habitación que va a limpiar y coloque los muebles en el lugar apropiado para hacer más espacio.

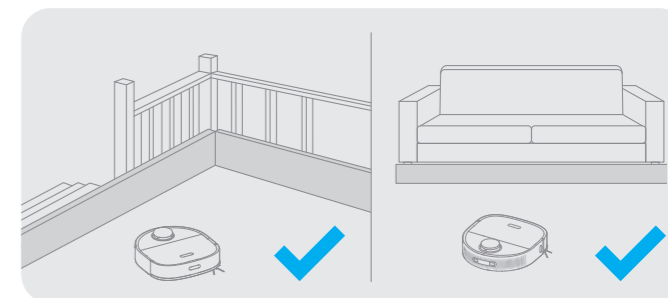

Antes de que empiece a limpiar, utilice la barrera física en el borde de las escaleras y el sofá para garantizar un funcionamiento seguro y fluido del aspirador robot.

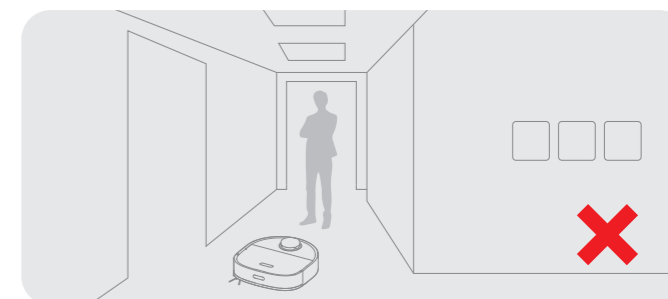

Para evitar que el robot no reconozca el área a limpiar, no permanezca de pie delante del robot, en el umbral, el pasillo o lugares estrechos.

Nota: Cuando utilice el robot por primera vez, sígalo mientras realiza limpieza para quitar cualquier obstáculo potencial de inmediato.

1. Quite las tiras protectoras

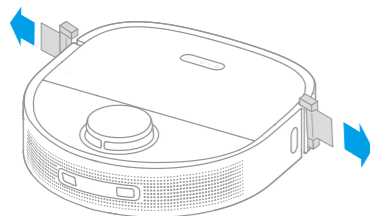

2. Instale el cepillo lateral

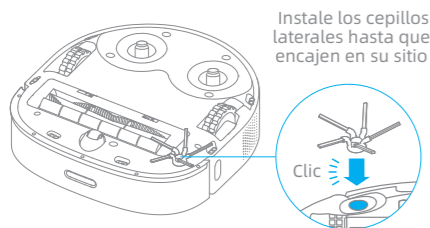

3. Coloque la base contra la pared y cárguela

- Instale la base en un lugar lo más abierto posible con buena señal Wi-Fi.
- Inserte el cable de alimentación en la base y conéctelo al enchufe.
- Coloque el robot en la base, y el robot se encenderá automáticamente y comenzará a cargar.
- Se recomienda cargar completamente el robot antes del primer uso. Una vez que el robot está completamente cargado, el indicador de estado se ilumina en blanco durante 10 minutos y luego la luz se apaga.

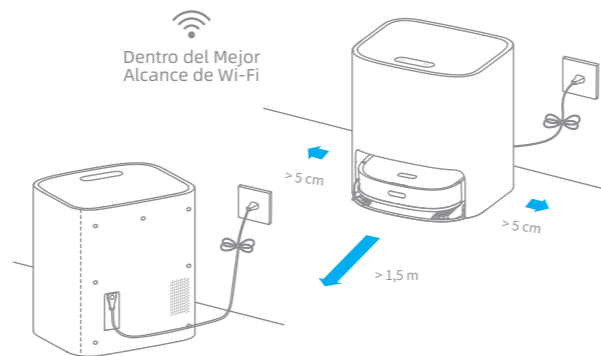

Nota:

- Quite cualquier objeto que esté a menos de 1,5m del frente y 5cm de cada lado de la base.
- Asegúrese de que ningún objeto pueda bloquear el área de señalización.
- Para evitar que las manchas de agua mojen pisos de madera o alfombras, se recomienda colocar la base de autolavado sobre pisos de baldosas o mármol.

Este producto funciona con la aplicación Mi Home/Xiaomi Home. Controla tu dispositivo e interactúa con él y otros dispositivos inteligentes del hogar con la aplicación Mi Home/Xiaomi Home.

1. Descargue la Aplicación Mi Home/Xiaomi Home

Escanee el código QR del aparato para descargar e instalar la aplicación Mi Home / Xiaomi Home.

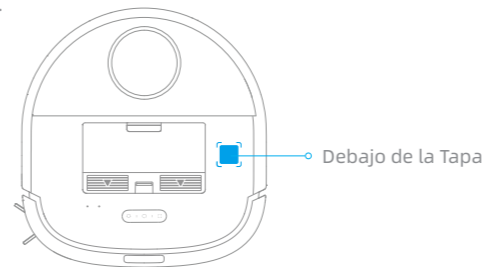

2. Añadir dispositivo

Abra Mi Home/Xiaomi Home, toque "+" en la esquina superior derecha y escanee el código QR de arriba nuevamente para agregar "Dreame Bot W10". Siga las indicaciones para completar la conexión Wi-Fi.

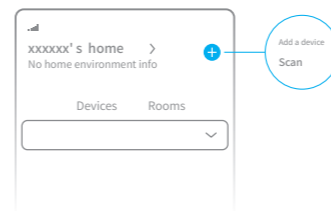

Nota:

- Solo admite Wi-Fi de 2,4 GHz.
- El software de la aplicación se está actualizando, las operaciones actuales pueden ser diferentes de las instrucciones en este manual. Siga las instrucciones basadas en la versión más nueva de la aplicación.

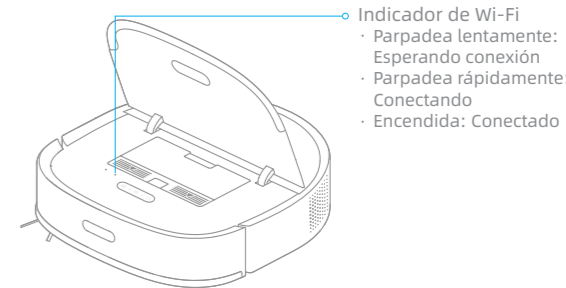

3. Restablecer Wi-Fi

Mantenga pulsados al mismo tiempo los botones y hasta que escuche: «Esperando configuración de red». Cuando el indicador parpadee lentamente, el Wi-Fi se habrá restablecido correctamente.



Nota: Si el robot no puede conectarse a su móvil, reinicie la red Wi-Fi y vuelva a intentarlo.

Encender/apagar

Mantenga presionado el botón  durante 3 segundos para encender el robot, y el indicador de encendido lucirá permanentemente. Coloque el robot en la base, y el robot se encenderá automáticamente y comenzará a cargarse. Para apagar el robot, aleje el robot de la base y mantenga presionado el botón  durante 3 segundos.

Mapeo Rápido

Quite la almohadilla trapeadora antes de realizar el mapeo rápido. Después de conectar el robot a la aplicación, cree un mapa como se indica en la aplicación. El robot se mueve para escanear el entorno y crea un mapa sin limpiar. Después de que el robot regrese a la base, se crea un mapa y se guarda automáticamente.

Pausa / Dormir

Cuando el robot está limpiando, presione brevemente cualquier botón del robot o el botón  de la base para pausar el robot.

Si el robot se detiene durante más de 10 minutos, ingresa automáticamente al modo de dormir y los indicadores de encendido y de carga dejarán de brillar. Presione cualquier botón del robot o la base o toque la aplicación para activar el robot.

Nota:

- El robot se apagará automáticamente si se mantiene en modo Suspensión durante más de 12 horas.
- Si el robot es pausado y colocado en la base, la limpieza actual se finalizará.

Limpieza Localizada

Cuando el robot no está colocado en la base y está en espera, presione brevemente el botón  para activar el modo de limpieza localizada. En este modo, el robot limpia un área cuadrada de 1,5 x 1,5 metros a su alrededor y vuelve a su punto de partida una vez que se complete la limpieza regional.

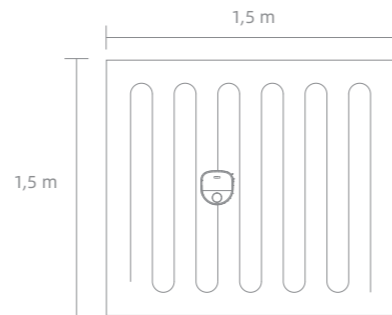

Restaurar los ajustes de fábrica

Si el robot no funciona correctamente y los botones no responden después de reiniciarse, use un alfiler para presionar el botón de reinicio durante 3 segundos hasta que escuche una voz que diga "Restaurándose a la configuración de fábrica". Se necesitarán unos 5 minutos para restaurar el robot a su configuración original de fábrica. Después de reiniciar el robot, usted debe crear de nuevo mapas y zonas prohibidas.

Función de Barrido

Nota: No ponga la almohadilla trapeadora mientras usa la función de barrido.

Método 1: Presione brevemente el botón  en la base y el robot comenzará a barrer.

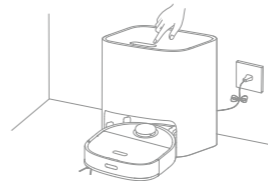

Método 2: presione brevemente el botón  del robot y el robot comenzará a barrer.

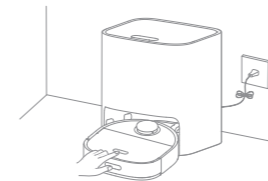

Nota:

- Asegúrese de que el robot esté completamente cargado antes de usarlo. No mueva manualmente el robot cuando está limpiando.
- Si la batería se agota durante la limpieza, el robot regresa a la base y reanuda la limpieza después de cargar la batería. La función Reanudar Limpieza debe estar activada en la aplicación de antemano.

Modo de limpieza

Después de encender el robot, él se pondrá a limpiar cada habitación siguiendo primero los bordes y las paredes y luego en un patrón en forma de S. El robot regresará automáticamente a la base para cargar la batería después de la limpieza.

Función de Trepado

Nota: No use la función de trapeado en las alfombras.

1. Coloque la almohadilla trapeadora

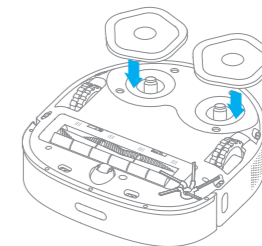

2. Saque el tanque fresco, llénelo con agua limpia y luego coloque el tanque nuevo en la base.

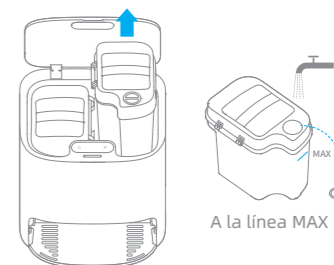

Nota:

- No llene con agua caliente, de lo contrario el tanque fresco puede deformarse.
- Utilice únicamente el detergente de piso multi-superficie de propia marca de Dreame. De lo contrario, las funciones de la base pueden verse afectadas.

3. Coloque el robot sobre la base

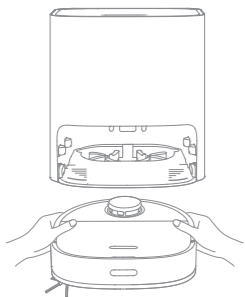

4. Empezar a trapear

Presione brevemente el botón . El robot comenzará desde la base y limpiará el hogar según el plan de limpieza óptimo programado por el mapa.

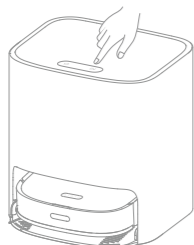

Nota:

- Si el robot no está en la base, vuelva a colocarlo antes de ponerlo en marcha.
- El robot lavará la almohadilla trapeadora antes de limpiar, espere con paciencia hasta que se termine de lavar la almohadilla.
- No mueva manualmente la base, el tanque fresco, el tanque de residuos o la tabla lavadora cuando el robot está trapeando.

5. Regresar por Autolavado

Durante la limpieza, el robot regresará a la base para lavar la almohadilla trapeadora según las condiciones de limpieza establecidas en la aplicación. El robot reanudará la limpieza después de haber lavado la almohadilla

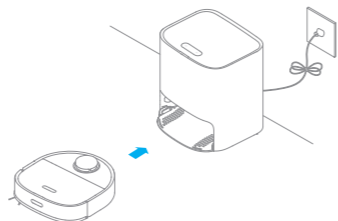

6. Limpiar la almohadilla trapeadora

Una vez que el robot completa la limpieza y regresa a cargarse, la base comenzará a lavar y secar la almohadilla trapeadora.

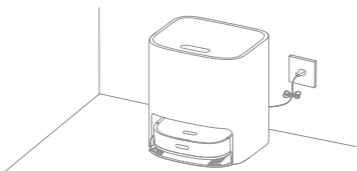

Nota:

- Para lavar la almohadilla trapeadora en cualquier momento, presione y mantenga presionado el botón  en la base durante 3 segundos para comenzar el lavado.
- Al lavar almohadilla trapeadora, si el agua en el tanque fresco está insuficiente o el tanque de residuos está lleno, el robot enviará un mensaje de voz o la aplicación enviará una notificación.
- Después de que el robot termine de trapear, limpie el tanque de residuos pronto para evitar el moho u olores. Se recomienda cambiar la almohadilla trapeadora cada 1 a 3 meses.

Funciones de Aplicación

1. Gestión de Mapas

La página de inicio de la aplicación muestra el mapa actual. En esta página, Zona Prohibida le permite configurar las zonas que se deben evitar, y Gestión de Mapas le permite modificar el mapa actual.

2. Configuración del modo de limpieza

Modo de Limpieza en la página de inicio le permite cambiar el modo de limpieza, la potencia de succión, así como la humedad de la almohadilla trapeadora.

3. Configuración de autolimpieza

La configuración de autolimpieza en la página de inicio le permite cambiar la frecuencia de la autolimpieza e iniciar manualmente la limpieza de la almohadilla trapeadora o iniciar o finalizar manualmente el secado de la almohadilla trapeadora.

4. Configuración del producto

La página Configuración le permite activar o desactivar funciones del dispositivo, configurar la limpieza programada o ver el historial de limpieza y la información del dispositivo.

Nota:

- Se debe crear un mapa antes de usar la limpieza por habitación o zona y administrar mapas.
- Para obtener más información sobre las funciones, consulte las interfaces o guías correspondientes en la aplicación.
- Es posible que la versión de la aplicación se haya actualizado; siga las instrucciones según la versión actual de la aplicación.

Piezas

Para un rendimiento óptimo, siga las instrucciones a continuación para limpiar y mantener el robot y la base.

Piezas	Frecuencia de Mantenimiento	Frecuencia de Reemplazo
Depósito de polvo	Límpielo cuando sea necesario	/
Filtro de Depósito de Polvo	Una vez cada 2 semanas	Cada 3 a 6 meses
Tanque Fresco	Una vez cada 2 semanas	/
Medios de Filtro de Tanque Fresco	Una vez cada 2 semanas	/
Tanque de Residuos	Después de cada uso	/
Tabla Lavadora	Una vez cada 2 semanas	/
Cepillo principal	Una vez cada 2 semanas	Cada 6 a 12 meses
Cepillo lateral	Una vez cada 2 semanas	Cada 3 a 6 meses
Almohadilla Trapeadora	Una vez al mes	Cada 1 a 3 meses
Rueda Universal	Una vez al mes	/
Rueda Auxiliar	Una vez al mes	/
Sensor láser de distancia	Una vez al mes	/
Sensor de regreso a la base	Una vez al mes	/
Sensores de Altura	Una vez al mes	/
Área de Señalización en Base	Una vez al mes	/
Sensores de Desbordamiento en Base	Una vez al mes	/
Contacto de Carga en Robot	Una vez al mes	/
Contactos de Carga en Base	Una vez al mes	/
Parte Inferior del Robot	Una vez al mes	/
Cuerpo de la Base	Una vez al mes	/

Nota: La frecuencia de reemplazo dependerá de su uso del robot. Si ocurre una excepción debido a circunstancias especiales, las piezas deben ser reemplazadas.

Mantenimiento rutinario

Depósito de Basura * Limpie después de cada uso

1. Abra la cubierta del robot y presione la hebilla del depósito de basura para retirar el depósito.

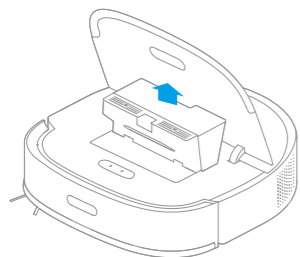

2. Abra la cubierta del depósito y vacíelo como se muestra en el diagrama.

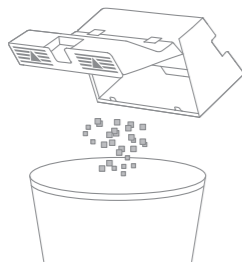

Nota: La herramienta de limpieza se puede utilizar para vaciar el depósito de polvo.

Filtro * Límpiolo una vez cada 2 semanas (séquelo completamente después de la limpieza) y cámbielo cada 3 meses

1. Retire el filtro y golpee suavemente su canasta.

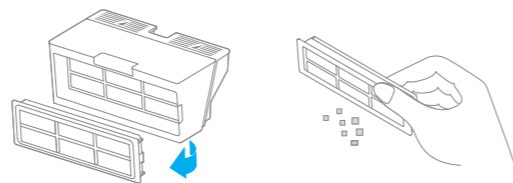

Nota: No intente limpiar el filtro con un cepillo ni su dedo ni ningún objeto afilado.

2. Si es necesario, enjuague el depósito de polvo con agua corriente y séquelo completamente antes de volver a instalarlo.

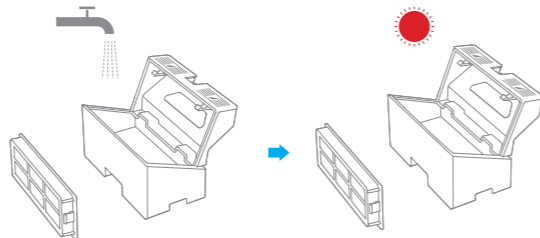

Nota:

- Enjuague el depósito de basura y el filtro únicamente con agua limpia, no utilice detergente.
- Utilice el depósito de basura y el filtro sólo cuando están completamente secos.

Mantenimiento rutinario

Tanque Fresco * Limpie la esponja de filtro una vez cada 3 meses

1. Abra la cubierta del tanque fresco, mueva la manguera hacia un lado para poder quitar y limpiar la esponja de filtro como se muestra en el diagrama.

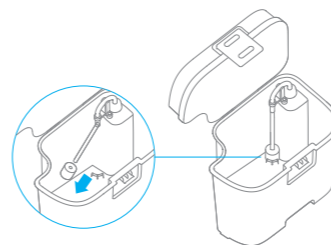

2. Vuelva a colocar la esponja de filtro y la manguera.

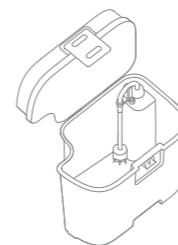

Tanque de Residuos * Limpie después de cada uso

1. Saque el tanque de residuos, abra la cubierta del tanque de residuos y luego vacíe las aguas residuales.



2. Limpie el tanque de residuos con agua y vuelva a colocarlo en la base.



Nota: La bola flotante en el tanque de residuos es una pieza móvil. No la limpie excesivamente para evitar afectar sus funciones.

Mantenimiento rutinario

Tabla Lavadora * Limpie una vez cada 2 semanas

1. Presione las hebillas en ambos lados de la parte inferior de la base para quitar la tabla lavadora

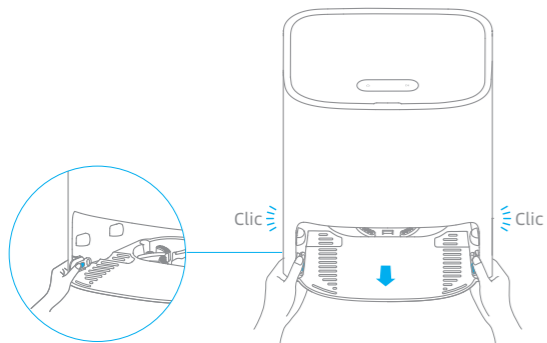

2. Utilice la herramienta de limpieza proporcionada para limpiar completamente la tabla de lavar.

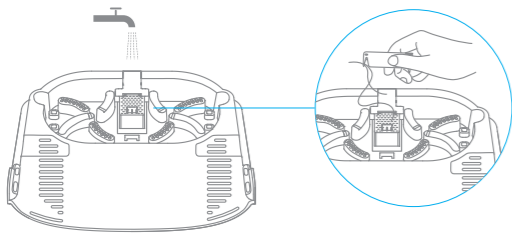

3. Limpie la parte inferior de la base con un paño seco.

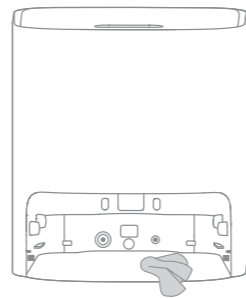

4. Inserte la tabla lavadora en la base como se muestra en el diagrama, asegurándose de que ambas hebillas estén bien cerradas.

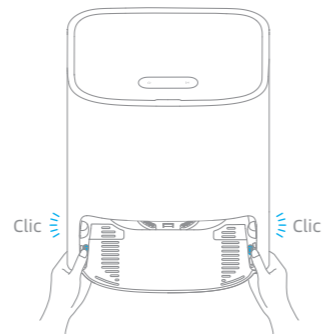

Nota: Asegúrese de que los soportes de la tabla lavadora estén en su lugar.

Mantenimiento rutinario

Limpieza del Cepillo Principal

Presione la cubierta del cepillo hacia dentro para retirar la cubierta de y elévelo para sacarlo del robot.

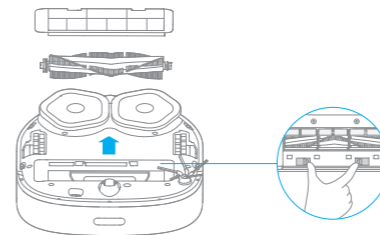

Retire las tapas del cepillo como se muestra en el diagrama. Utilice la herramienta de limpieza proporcionada para quitar los pelos enredados en el cepillo.

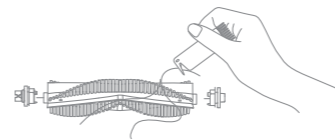

Nota: No tire con mucha fuerza los pelos enredados en el cepillo, de lo contrario el cepillo principal podría dañarse.

Limpieza del Cepillo Lateral

Retire y limpie el cepillo lateral.

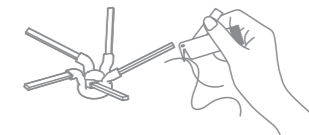

Limpieza de la Rueda Universal/Rueda Auxiliar

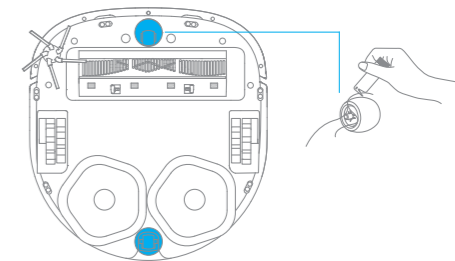

Nota:

- Utilice una herramienta como un destornillador pequeño para separar el eje y el neumático de la rueda universal, no ejerza demasiada fuerza.
- Enjuague la rueda universal con agua corriente y vuelva a colocarla después de secarla por completo.

Sensores de Robot y Contactos de Carga

Limpie los sensores y los contactos de carga del robot con un paño suave y seco:

- Sensores de altura en la parte inferior del robot
- Contactos de carga en la parte trasera del robot
- Sensor de regreso a la base en la parte delantera del robot
- Parachoques en la parte delantera del robot
- LDS en la parte superior del robot

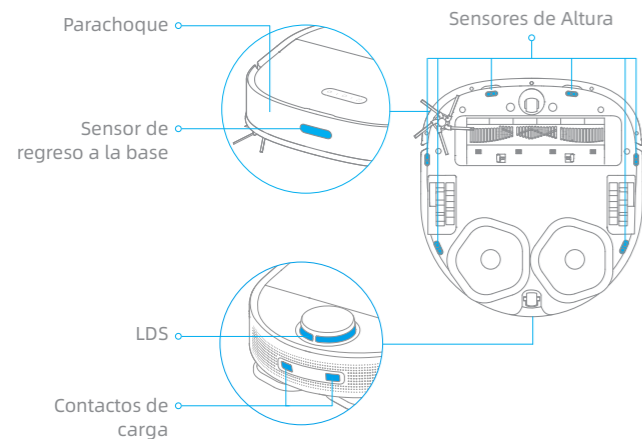

Nota: El paño húmedo puede dañar los elementos sensibles dentro del robot y la base. Utilice un paño seco para limpiar.

Contactos de carga de la base de autolavado y sensor de rebose

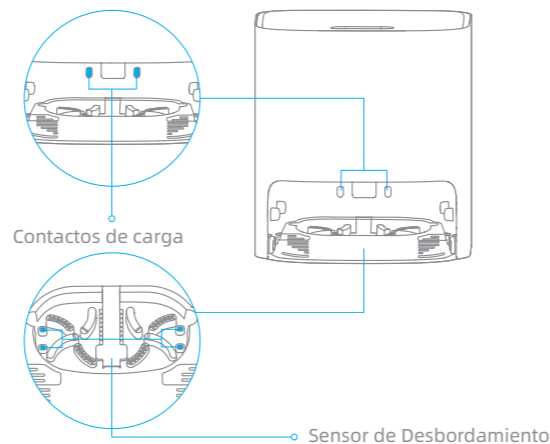

Reinicio del robot

Si el robot deja de responder o no se puede apagar, mantenga pulsado el botón durante 10 segundos para forzar el apagado. A continuación, mantenga pulsado el botón durante 3 segundos para encenderlo de nuevo.



Batería

El robot contiene una batería de iones de litio de alto rendimiento. Asegúrese de que la batería permanezca bien cargada para el uso diario a fin de mantener un rendimiento óptimo. Si el robot no se utiliza durante un largo período de tiempo, apague el robot y guárdelo para evitar daños por descargas excesivas. Cargue el robot al menos una vez cada tres meses.

Si la base no funciona correctamente, se mostrará un icono de error y un mensaje en la pantalla. Lea el mensaje y resuelva el problema según la siguiente tabla.

Icono de Error	Mensaje de Error	Solución
	Agua insuficiente en el tanque fresco	Agregue una cantidad suficiente de agua al tanque fresco.
	Tanque de Residuos No Instalado	Coloque el tanque fresco en su lugar.
	Mal Funcionamiento del Tanque de Residuos	Coloque el tanque de residuos en su lugar. Vacíe las aguas residuales .
	Tabla lavadora no instalada	Compruebe si la tabla lavadora está instalada y si las hebillas en ambos lados de la tabla están bien cerradas.
	Nivel de agua anormal en la tabla lavadora	Compruebe si el puerto de desechos está obstruido. Límpielo en caso afirmativo.
	Mal funcionamiento del robot	Compruebe si se ha producido una anomalía en el robot. Consulte la sección "Preguntas más frecuentes" de este manual para solucionar problemas.

Problema	Posible causa y solución
El robot no se encenderá.	<ol style="list-style-type: none"> 1. La batería está baja. Recargue el robot en la base y vuelva a intentarlo. 2. La temperatura de la batería está demasiado baja o demasiado alta. Se recomienda operar el aparato a una temperatura entre 32 °F (0°C) y 104 °F (40°C).
El robot no se cargará.	<ol style="list-style-type: none"> 1. La base está desenchufada. Asegúrese de que ambos extremos del cable de alimentación estén enchufados. 2. Mal contacto. Limpie los contactos de carga tanto en la base como en el robot.
El robot no puede conectarse a Wi-Fi.	<ol style="list-style-type: none"> 1. La contraseña de la red Wi-Fi es incorrecta. Asegúrese de que la contraseña utilizada para conectarse a su red Wi-Fi sea correcta. 2. El robot no admite una conexión Wi-Fi de 5GHz. Asegúrese de que el robot esté conectado a una conexión Wi-Fi de 2,4GHz. 3. La señal de Wi-Fi está débil. Asegúrese de que el robot esté en un área con buena cobertura de Wi-Fi. 4. Es posible que el robot no esté listo para configurarse. Salga de la aplicación y vuelva a ingresar, luego intente nuevamente según las instrucciones.
No se puede crear un mapa basado en habitaciones en la aplicación.	<ol style="list-style-type: none"> 1. El robot debe arrancar desde la base para crear un mapa. Se recomienda utilizar la función de mapeo rápido. 2. No mueva el robot cuando el robot está creando un mapa por primera vez, de lo contrario puede ocurrir una falla de posicionamiento. 3. Después de que el robot cree un mapa por primera vez, verifique si el robot regresa a la base y elimine los obstáculos a su alrededor si no logra hacerlo.
El robot no puede encontrar la base o no regresará a la base.	<ol style="list-style-type: none"> 1. La base se desenchufa o se mueve cuando el robot no está colocado sobre la base. 2. El robot no puede regresar a la base porque su ruta está bloqueada, por ejemplo, la puerta está cerrada. 3. Hay demasiados obstáculos alrededor de la base. Coloque la base en un área sin obstáculos a su alrededor. 4. Mover el robot puede hacer que se reubique o vuelva a mapear su entorno. Si el robot está demasiado lejos de la base, es posible que no pueda regresar automáticamente a la base, en cuyo caso usted necesitará colocar manualmente el robot en la base. 5. Limpie el área de señalización en la base para evitar el polvo o la suciedad.

Problema	Posible causa y solución
El robot está atascado frente a la base y no puede regresar a la base.	<ol style="list-style-type: none"> 1. Compruebe si hay suficiente espacio alrededor de la base, mantenga el área inmediata a 1,5 m delante de la base y 5 cm a ambos lados de la base libre de objetos. 2. El robot puede resbalar. Compruebe si hay agua delante de la base. De ser así, elimine el agua e intente devolver el robot. 3. Se recomienda cambiar el lugar donde usted coloca la base y volver a intentarlo.
El robot no se apaga.	<ol style="list-style-type: none"> 1. El robot se puede apagar solo cuando no se está cargando. Para apagar el robot, aleje el robot de la base y mantenga presionado el botón  durante 3 segundos. 2. Si el robot no se puede apagar efectuando el paso 1, presione y mantenga presionado el botón  durante 10 segundos para apagar el robot a la fuerza. Si el problema persiste, comuníquese con el servicio postventa.
La velocidad de carga es lenta.	<p>Se necesitan aproximadamente 6 horas para cargar completamente el robot cuando la batería tiene poca carga.</p> <ol style="list-style-type: none"> 1. Si opera el robot a temperaturas fuera del rango especificado, la velocidad de carga disminuirá automáticamente para extender la vida útil de la batería. 2. Los contactos de carga del robot y la base pueden estar sucios, límpielos con un paño seco.
El robot no funciona correctamente.	Apague el robot y luego reinicielo.
El cepillo lateral se cayó.	<ol style="list-style-type: none"> 1. Vuelva a instalar el cepillo lateral hasta que encaje en su lugar. 2. El cepillo lateral está enredado con cables de alimentación. Quite los cables de alimentación del suelo antes de la limpieza.
La almohadilla trapeadora se cayó.	La almohadilla trapeadora está enredada con cables de alimentación. Quite los cables de alimentación del suelo antes de la limpieza.
El rendimiento de limpieza está deficiente.	<ol style="list-style-type: none"> 1. El depósito de polvo está lleno, vacíelo. 2. El filtro necesita limpieza, revíselo y límpielo. 3. El filtro no se seca completamente después de lavarse. Seque el filtro antes de usarlo.

Problema	Posible causa y solución
Se divulga polvo del robot durante la limpieza.	Saque el cepillo principal y el depósito de polvo, y elimine cualquier residuo que pueda haber quedado atrapado alrededor de los espacios que contienen el cepillo principal y el depósito de polvo.
El ruido aumenta mientras el robot está en funcionamiento.	<ol style="list-style-type: none"> 1. El depósito de polvo está lleno, vacíelo por favor. 2. Hay objetos duros atrapados alrededor del cepillo principal y el depósito de polvo, revise y elimínelos. 3. El cepillo principal y el cepillo lateral pueden estar enredados con pelo o suciedad, revise y elimínelos. 4. Cambie el modo de succión a Estándar o Silencio.
El robot hace un ruido extraño al funcionar.	Gire y presione la rueda principal para verificar si hay algún objeto enredado o atascado. De ser así, elimínelos pronto. Si el problema persiste, comuníquese con el servicio postventa.
El robot está atascado y deja de funcionar.	<ol style="list-style-type: none"> 1. Compruebe el área correspondiente para asegurarse de que no haya obstáculos como cables de alimentación, cortinas o borlas de alfombra alrededor del robot. Se recomienda quitarlos para que el robot pueda seguir funcionando. 2. El robot puede quedar atrapado por los muebles. Se recomienda elevar los muebles, colocar una barrera física para bloquear las áreas problemáticas o establecer zonas prohibidas mediante la aplicación.
El robot se mueve sin seguir la ruta establecida.	<ol style="list-style-type: none"> 1. Los objetos como cables de alimentación y pantuflas deben organizarse antes de usar el robot. 2. Funcionar sobre superficies mojadas y resbaladizas hace que la rueda principal resbale. Se recomienda secar los lugares húmedos antes de utilizar el robot.
El robot salta las habitaciones que deben limpiarse.	<ol style="list-style-type: none"> 1. Asegúrese de que las puertas de las habitaciones a limpiar estén abiertas. 2. Compruebe si hay un umbral superior a 1,8 cm en la puerta de la habitación. El robot no puede atravesar umbrales o escalones altos. 3. El lugar frente a la habitación a limpiar está húmedo y resbaladizo, lo que hace que el robot resbale y funcione de manera anormal. Se recomienda secar el piso antes de usar el robot. 4. Compruebe si hay una alfombra pequeña o una alfombra a la puerta de la habitación. Así se evitará la alfombra cuando el robot se pone a trapear. Desactive la función de reconocimiento de alfombras en la página Configuración de la aplicación.

Problema	Posible causa y solución
El robot a menudo se desvía hacia zonas prohibidas o áreas con paredes virtuales.	<ol style="list-style-type: none"> 1. Revise la página de inicio de la aplicación para verificar si se produce un error en el mapa actual; de ser así, restaure el mapa a la configuración de Gestión de Mapas. 2. Cuando configura paredes virtuales o zonas prohibidas, se recomienda ajustar los límites según el entorno del hogar e incluir todas las áreas que son propensas a que el robot se atasque, como las y la base de los muebles.
El robot se detiene durante la limpieza.	<ol style="list-style-type: none"> 1. El robot se apaga automáticamente cuando la energía de la batería se agota al 0%. 2. El robot no se pudo cargar, lo que hace que la batería se agote y el robot se apague. La posible causa es que la base no está conectada a la fuente de alimentación o que el robot y la base están en mal contacto. Por favor compruebe la conexión. <p>Si el problema persiste, póngase en contacto con el servicio de asistencia técnica.</p>
El robot no reanuda la limpieza después de la carga.	<ol style="list-style-type: none"> 1. Asegúrese de que el robot no esté en modo No Molestar (DND), lo que prohibirá que reanude la limpieza. 2. El robot no reanuda la limpieza cuando se carga manualmente o está colocado en la base.
El robot no realizará limpieza automáticamente a la hora programada.	La batería está baja. La limpieza programada no comenzará a menos que el nivel de la batería esté superior al 15%.
El robot no responde a la base.	El robot está demasiado lejos de la base y no pueden comunicarse entre sí. Se recomienda utilizar la aplicación para controlar el robot.
El agua en el tanque fresco está insuficiente.	<ol style="list-style-type: none"> 1. Reponga agua limpia a tiempo. 2. Desenchufe el cable de alimentación de la base, saque el tanque nuevo y vuelva a colocarlo, luego encienda la base y vuelva a intentar. 3. Vierta el agua restante en el tanque fresco, enjuague el fondo del tanque y el medio filtrante, y luego intente nuevamente después de agregar agua. 4. Verifique el filtro metálico en la entrada de agua de la base para ver si hay objetos extraños. Si los hay, quite los objetos extraños. Si el problema persiste, póngase en contacto con el servicio de asistencia técnica.

Problema	Posible causa y solución
El nivel de agua en la tabla de lavar está anormal.	<ol style="list-style-type: none"> 1. Quite la tabla de lavar y compruebe si la salida de aguas residuales está bloqueada y límpiela. 2. Limpie las piezas elásticas metálicas del sensor de desbordamiento dentro de la tabla de lavar con un paño seco. 3. Presione suavemente el tanque de residuos para asegurarse de que esté instalado en su lugar. 4. Compruebe si el anillo de estanqueidad del tanque de residuos está suelto o instalado incorrectamente. De ser así, reajústelo manualmente. Si el problema persiste, póngase en contacto con el servicio de asistencia técnica.
La tabla de lavar no está instalada.	Compruebe si la tabla de lavar está instalada en su lugar o si las hebillas en ambos lados de la tabla de lavar están en su lugar.

Robot

Modelo	RLS5C
Batería	6400 mAh (capacidad nominal)
Tiempo de carga	Aprox.6 horas
Compatibilidad de SO	Android 4,4 o iOS 10,0 y más recientes
Tensión nominal	14,4 V ---
Potencia nominal	55 W
Conectividad Inalámbrica Wi-Fi	Wi-Fi IEEE 802.11b /g/n 2,4 GHz
Frecuencia de operación	2400-2483,5 MHz
Potencia máxima de salida	< 20 dBm
Frecuencia de Funcionamiento Inalámbrico SRD	433,92 MHz
Potencia máxima de salida	< 10 dBm

Información sobre RAEE



Todos los productos que llevan este símbolo son residuos de aparatos eléctricos y electrónicos (RAEE según la directiva 2012/19/UE) que no deben mezclarse con residuos domésticos sin clasificar. En su lugar, debe proteger la salud humana y el medio ambiente entregando sus equipos de desecho a un punto de recogida para el reciclaje de residuos de equipos eléctricos y electrónicos, designado por el gobierno o las autoridades locales. La eliminación y el reciclado correctos ayudarán a evitar posibles consecuencias negativas para el medio ambiente y la salud humana. Póngase en contacto con el instalador o con las autoridades locales para obtener más información sobre la ubicación y las condiciones de dichos puntos de recogida.

Base de Autolavado

Modelo	RCS3
Entrada nominal	100-240 V ~ 50-60 Hz 1,5 A
Salida nominal	20,0 V --- 1 A
Frecuencia de Funcionamiento Inalámbrico SRD	433,92 MHz
Potencia máxima de salida	< 10 dBm

En condiciones normales de uso, este equipo debe mantenerse a una distancia de, al menos, 20 cm entre la antena y el cuerpo del usuario.

Информация по технике безопасности

Чтобы избежать поражения током, возгорания или травм, вызванных некорректным использованием прибора, перед началом работы внимательно прочтите инструкцию по эксплуатации. Сохраните ее для дальнейшего использования в качестве справки.

Ограничения на эксплуатацию

- Этим устройством могут пользоваться дети в возрасте от 8 лет, а также лица с ограниченными физическими, сенсорными или умственными способностями или недостаточным опытом и знаниями, если они находятся под присмотром или прошли инструктаж по безопасному использованию устройством и понимают связанные с ним опасности.
- Уберите посторонние предметы из зоны для уборки. Детям не следует играть с этим устройством. Убедитесь, что дети и животные находятся на безопасном расстоянии от робота во время работы.
- Это устройство предназначено только для очистки пола в домашних условиях. Не используйте его на открытом воздухе, на поверхностях без пола, а также в коммерческих или промышленных условиях.
- Убедитесь, что в надлежащей обстановке прибор работает корректно. В противном случае не используйте его.
- Если шнур питания поврежден, замените его специальным шнуром или комплектом, приобретенным у производителя или в соответствующем сервисном центре.
- Не используйте робот в областях, расположенных над полом, без защитного барьера.
- Запрещается переворачивать робота. Запрещается перемещать робота за крышку лазерного датчика расстояния, крышку робота или амортизатор.

Информация по технике безопасности

Ограничения на эксплуатацию

- Не используйте робота в средах с температурой окружающей среды выше 40°C или ниже 0°C, а также на полу с жидкостями или липкими веществами.
- Уберите с пола провода перед использованием робота, чтобы он не тянул их во время уборки.
- Уберите с пола хрупкие и мелкие предметы, чтобы робот не врезался в них и не повредил.
- Не допускайте попадания волос, пальцев и других частей тела во всасывающее отверстие робота.
- Храните чистящие инструменты в месте, не доступном для детей.
- Запрещается использовать прибор в комнате со спящим младенцем или ребенком.
- Не размещайте на роботе детей, животных и какие-либо предметы, независимо от того остановлен он или движется.
- Не используйте робота для уборки любых горящих веществ. Запрещается использовать робота для уборки воспламеняющихся или горючих жидкостей, агрессивных газов, неразбавленных кислот или растворителей.
- Не используйте робота для уборки твердых и острых предметов. Запрещается использовать прибор для уборки камней, крупных кусков бумаги и других предметов, которые могут застрять в приборе.
- Перед очисткой и ремонтом выключите прибор и отключите его от розетки.
- Запрещается протирать робота и базу влажным полотенцем или промывать жидкостью. Моющиеся элементы необходимо полностью просушить перед установкой на место и дальнейшим использованием.

Информация по технике безопасности

Аккумулятор и зарядка

- Используйте это устройство согласно руководству пользователя. Пользователи несут ответственность за убытки и ущерб, возникшие из-за несоблюдения инструкций.
- Запрещается использовать сторонний аккумулятор и базу для автоочистки. Используйте только с блоком питания RCS3.
- Запрещается самостоятельно разбирать, ремонтировать или изменять аккумулятор либо базу для автоочистки.
- Запрещается размещать базу для автоочистки рядом с источником тепла.
- Запрещается протирать или очищать зарядные контакты базы влажным полотенцем либо влажными руками.
- Не утилизируйте старые аккумуляторы ненадлежащим образом. Ненужные аккумуляторы следует сдавать в соответствующие пункты переработки.
- Если шнур питания поврежден или сломан, немедленно прекратите его использование и обратитесь в службу послепродажного обслуживания.
- Перед транспортировкой убедитесь, что робот выключен, и по возможности храните его в оригинальной упаковке.
- Если робот не будет использоваться в течение длительного периода, полностью зарядите его, отключите и храните в сухом прохладном месте. Во избежание чрезмерной разрядки аккумулятора заряжайте робот не реже одного раза в 3 месяца.

Информация по технике безопасности

Лазерный датчик расстояния

- Лазерный датчик расстояния соответствует классу 1 лазерных изделий стандарта IEC 60825-1:2014 и не создает опасную лазерную радиацию.

Меры предосторожности при хранении и транспортировке:

- Не транспортируйте робот-пылесос при температуре выше 50 °C или ниже -20 °C.
- В течение короткого периода, например одного месяца, пылесос рекомендуется хранить при температуре от -20 до 50 °C и относительной влажности 60 % ± 5 %. В течение длительного времени храните пылесос при температуре окружающей среды от 0°C до 25°C.
- Утилизируйте пылесос надлежащим образом. Когда его срок службы подойдет к концу, утилизируйте пылесос в соответствии с местными законами и правилами страны или региона, в котором он используется.
Дату производства см. на этикетке со штрих-кодом.
Сведения об импортере указаны на упаковке.

Настоящим компания Dreame Trading (Tianjin) Co., Ltd. заявляет, что тип радиооборудования RLS5C соответствует требованиям Директивы 2014/53/EU. Полный текст декларации о соответствии нормативным требованиям ЕС доступен по следующему адресу: <https://global.dreametech.com>
Подробное электронное руководство см. по адресу <https://global.dreametech.com/pages/user-manuals-and-faqs>

Комплектация

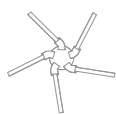

Боковая щетка

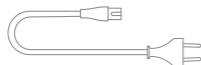

Кабель питания

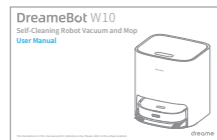
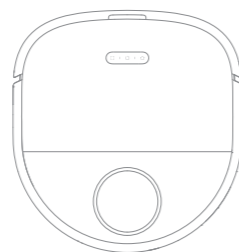

Швабра (x2)

Чистящий
инструментРуководство
пользователя

Робот

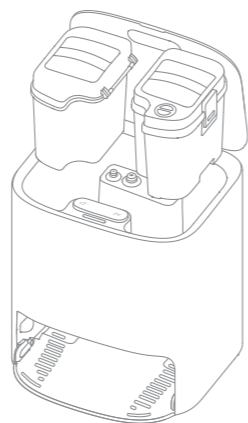
База для автоочистки
(включая бак с чистой водой, бак с
отработанной водой и стиральный компонент)

Примечание. Изображения изделия, аксессуаров и пользовательского интерфейса в инструкции по эксплуатации приводятся исключительно в справочных целях. Фактическое изделие и функции могут отличаться из-за обновлений.

Робот

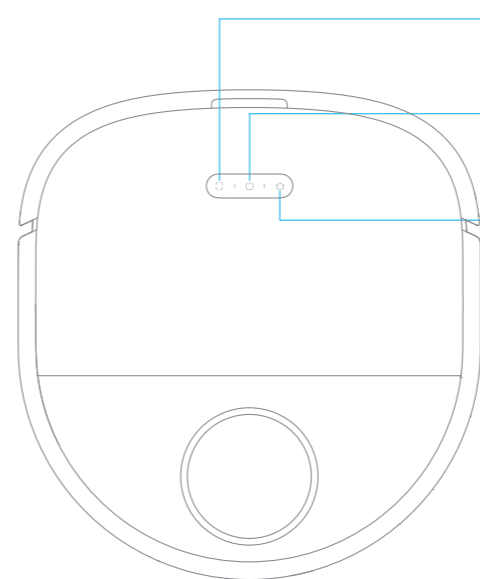

- **Кнопка точечной уборки**
 - Нажмите на кнопку, чтобы начать точечную уборку
 - Нажмите и удерживайте в течение 3 секунд, чтобы выключить Детский блок
- **Кнопка питания/уборки**
 - Нажмите и удерживайте в течение 3 секунд, чтобы включить или выключить
 - Нажмите, чтобы начать уборку после включения робота
- **Кнопка возврата на базу**
 - Нажмите, чтобы отправить робот на базу

Индикатор состояния

- Белый сигнал: идет уборка/уборка завершена
- Мигающий белый: выполняется зарядка
- Оранжевый: низкий заряд
- Оранжевый (мигающий): сбой

Примечание. Нажмите любую кнопку, чтобы выполнить приостановку, когда робот занят уборкой, возвращается для подзарядки или самоочистки либо работает в режиме Точечная уборка.

Робот и датчики

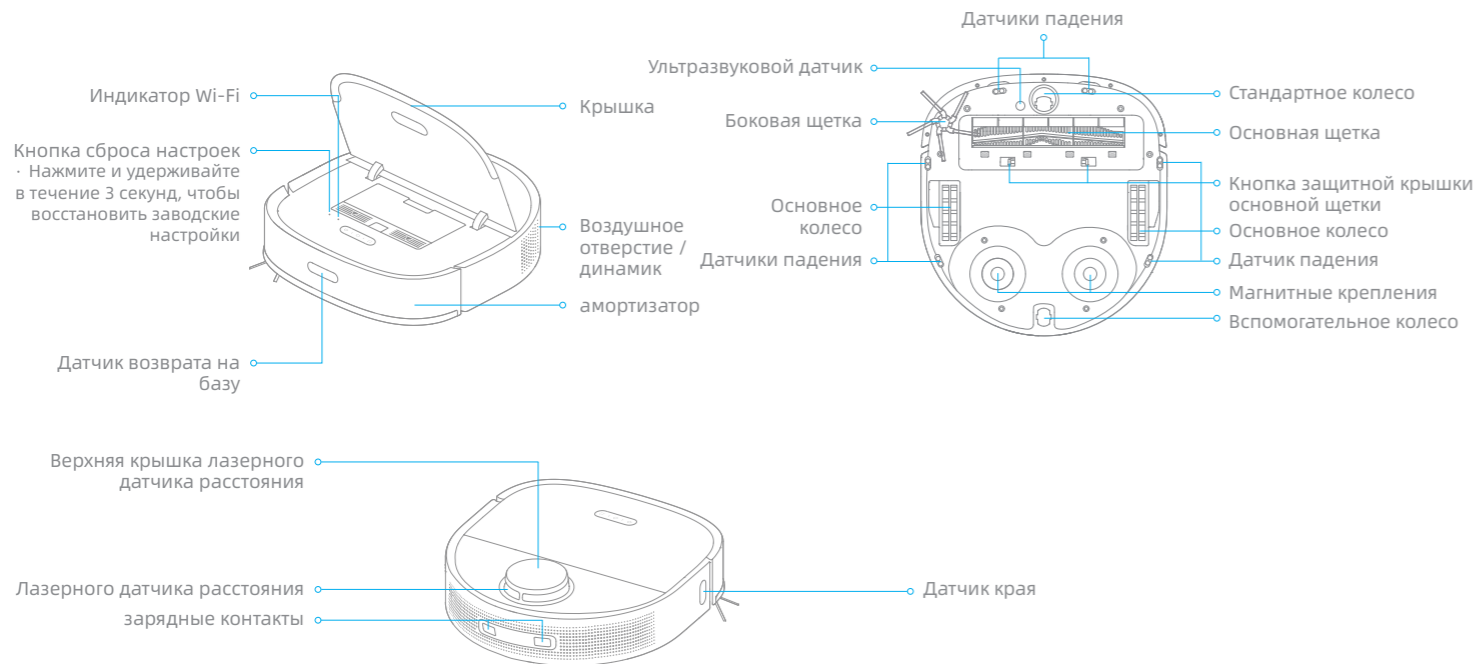

База для автоочистки



Панель управления

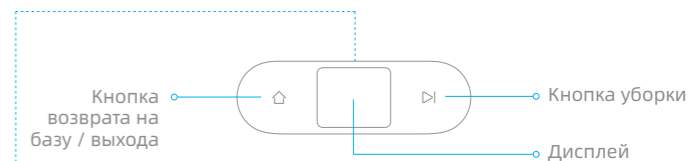

Кнопка возврата на базу / выхода

Пылесос находится на базе.

- Нажмите, чтобы робот выехал с базы.
- Нажмите и удерживайте в течение 3 секунд, чтобы очистить и просушить швабру.

Пылесос находится вне базы.

- Нажмите, чтобы отправить робот на базу. После очистки швабры робот возобновит уборку.
- Нажмите и удерживайте в течение 3 секунд, чтобы остановить уборку и отправить робот на базу для очистки и просушки швабры. Если во время нажатия и удерживания кнопки робот находится на базе, очистка и просушка швабры начнется немедленно.

Кнопка уборки

Нажмите на кнопку, чтобы начать или приостановить уборку.

Детский блок

Нажмите и удерживайте кнопки и в течение 3 секунд, чтобы активировать или деактивировать функцию Детский блок. Когда активирована функция Детский блок, все кнопки на роботе и базе блокируются.

База для автоочистки

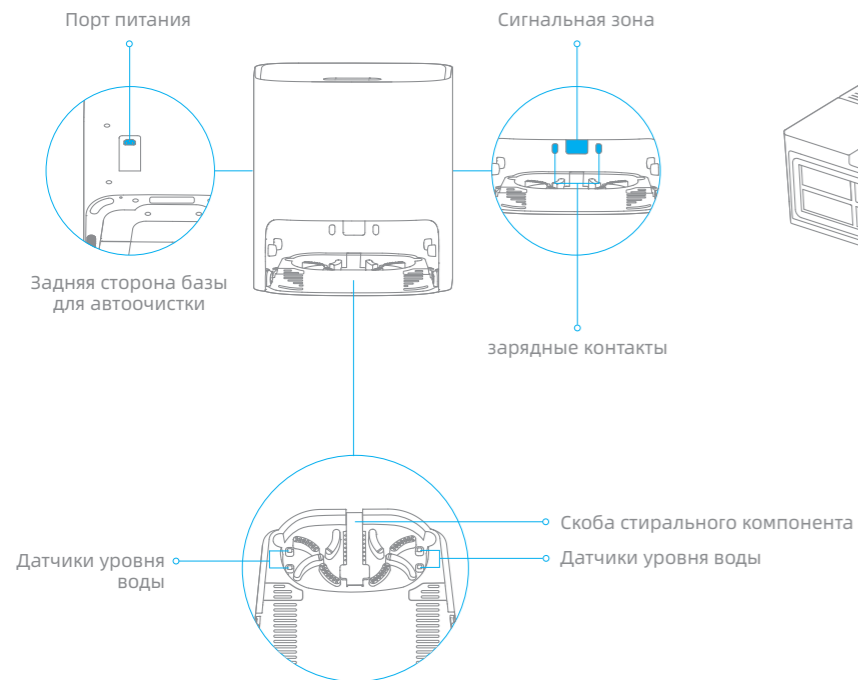

Контейнер для пыли



Домашняя уборка

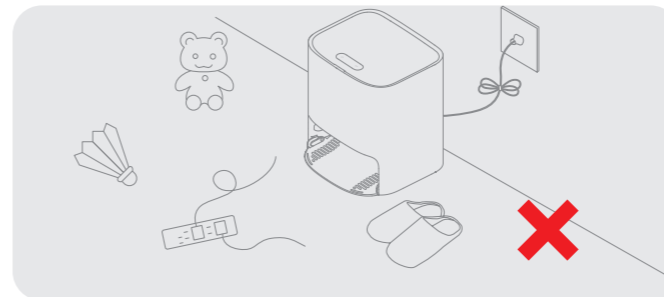

Уберите кабели питания, тапки и твердые предметы, чтобы робот не запутался.

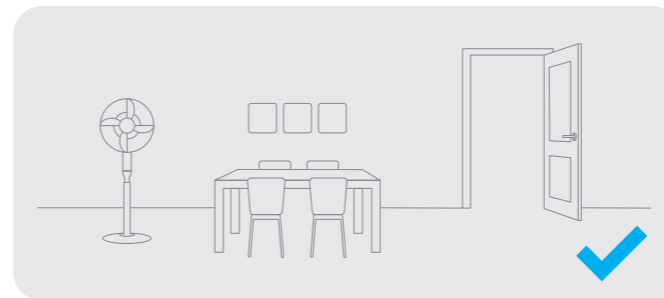

Откройте дверь помещения, в котором будет проводиться уборка, и расставьте мебель на правильные места, чтобы освободить больше пространства для уборки.

Примечание. При первом использовании робота присутствуйте во время уборки, чтобы вовремя убирать потенциальные препятствия с его пути.

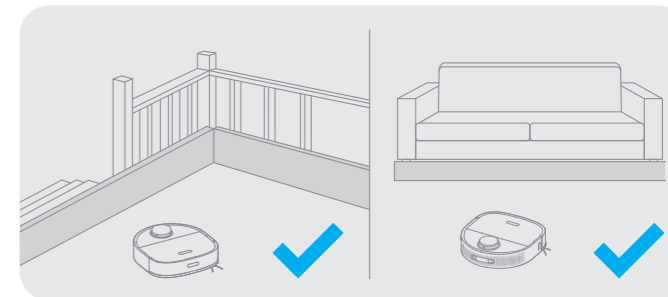

Перед уборкой установите физические барьеры у основания лестницы и рядом с диваном, чтобы обеспечить безопасность и бесперебойность работы пылесоса.

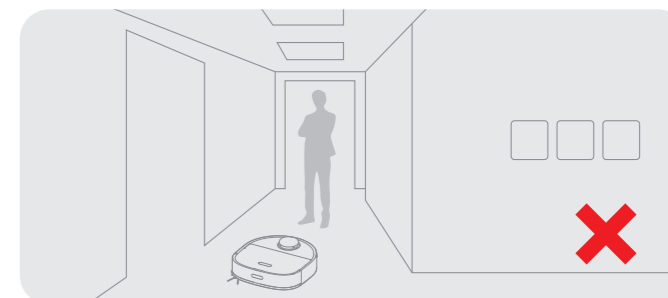

Не становитесь перед роботом, в дверном проеме и в узком проходе, чтобы робот мог корректно распознать зону предстоящей уборки.

1. Удалите защитные элементы

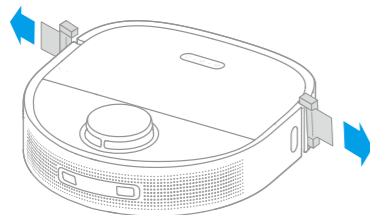

2. Установите боковую щетку



3. Разместите базу у стены и зарядите ее

- Для базы выберите открытое место с хорошим сигналом Wi-Fi.
- Вставьте шнур питания в базу и в розетку.
- Разместите робот на базе: робот автоматически включится на базе для зарядки и начнет заряжаться.
- Рекомендуется полностью зарядить робот перед первым использованием. Когда робот полностью зарядится, индикатор статус загорится белым и потухнет через 10 минут.

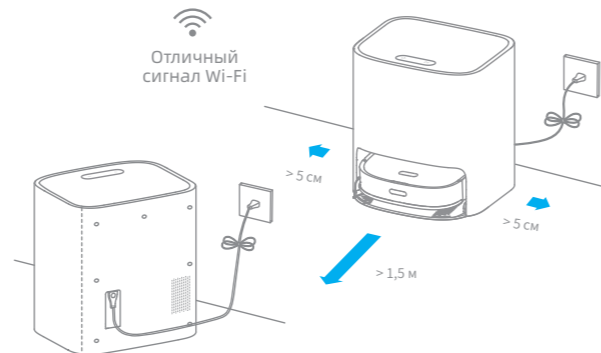

Примечание.

- Уберите все предметы, расположенные ближе чем на 1,5 м от передней части базы и на 5 см сбоку.
- Убедитесь, что зона подачи сигнала свободна от посторонних предметов.
- Рекомендуется размещать базу для автоочистки на кафельном или мраморном полу, чтобы не оставлять водных разводов на деревянных и ковровых покрытиях.

Продукт работает с Mi Home/Xiaomi Home. Управляйте своим устройством и взаимодействуйте с другими домашними устройствами в этом приложении.

1. Загрузка приложения Mi Home/Xiaomi Home

Отсканируйте QR-код на приборе, чтобы загрузить и установить приложение Mi Home/Xiaomi Home.

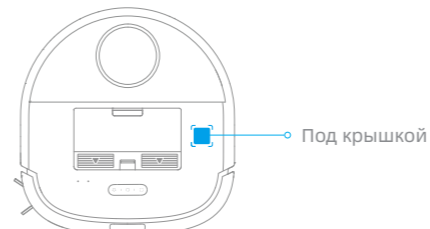

2. Добавление устройства

Приложение Mi Home/Xiaomi Home. Откройте приложение Mi Home/Xiaomi Home, нажмите значок + в правом верхнем углу и отсканируйте QR-код выше повторно, чтобы добавить устройство Dreame Bot W10. Подключитесь к сети Wi-Fi согласно инструкциям.

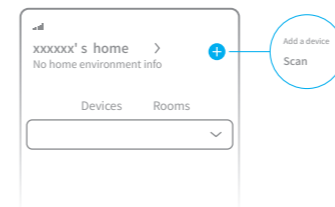

Примечание.

- Функция беспроводной сети поддерживает только Wi-Fi с частотой 2.4ГГц.
- Приложение регулярно обновляется. Фактические действия могут отличаться от указанных в данной инструкции. Следуйте инструкциям, опираясь на текущую версию приложения.

3. Сброс Wi-Fi



Откройте верхнюю крышку, чтобы появился индикатор Wi-Fi. Одновременно с этим нажмите и удерживайте кнопки "□" и "🏠", пока не услышите голосовую подсказку "Ожидание настройки сети". Как только индикатор Wi-Fi начнет медленно мигать, робот перейдет в режим подключения к сети.



Примечание. Если робот не может подключиться к телефону, сбросьте сеть Wi-Fi и повторите попытку.

Руководство по эксплуатации

Включение / выключение

Нажмите и удерживайте кнопку  в течение 3 секунд, чтобы робот включился и загорелся индикатор включения. Разместите робот на базе, чтобы он автоматически включился и начал зарядку. Чтобы выключить робот, уберите его с базы, нажмите и удерживайте кнопку  в течение 3 секунд.

Быстрая влажная уборка

Снимите швабру перед созданием быстрой карты. После подключения робота к приложению создайте карту согласно инструкциям в приложении. Робот будет перемещаться и сканировать обстановку, чтобы создать карту, не выполняя уборку. После возврата робота на базу построение карты будет завершено и карта будет автоматически сохранена.

Пауза / сон

Если робот выполняется уборку, нажмите на любую кнопку на роботе или на кнопку  на базе, чтобы приостановить его. Через 10 минут после остановки робот автоматически перейдет в спящий режим, индикаторы включения и зарядки потухнут. Чтобы разбудить робота, нажмите на любую кнопку на роботе или базе либо нажмите на приложение.

Примечание.

- Если робот не находится на подзарядке, он автоматически выключится через 12 часа в режиме сна.
- После приостановки и возврата робота на базу текущая задача уборки будет завершена.

Точечная уборка

Когда робот находится вне базы в режиме ожидания, нажмите кнопку , чтобы включить режим точечной уборки. В этом режиме робот выполнит уборку квадратного участка 1,5 x 1,5 м и затем вернется в место начала.

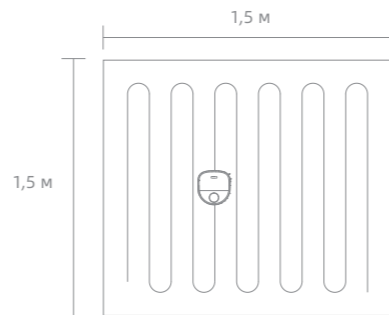

Восстановление заводских настроек

Если после перезагрузки робот работает некорректно и кнопки не реагируют, нажмите на кнопку сброса настроек с помощью булавки и удерживайте ее в течение 3 секунд, пока не появится голосовое сообщение «Восстановление заводских настроек». Процесс восстановления исходных заводских настроек займет около 5 минут. После восстановления настроек робота необходимо повторно создать карты и запретные зоны.

Руководство по эксплуатации

Функция сухой уборки

Примечание. Запрещается устанавливать швабру, пока используется функция сухой уборки.

Способ 1. Нажмите кнопку  на базе, чтобы робот начал сухую уборку.

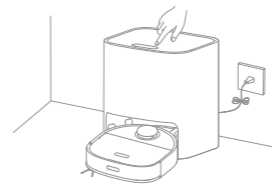

Способ 2. Нажмите кнопку  на роботе, чтобы робот начал сухую уборку.

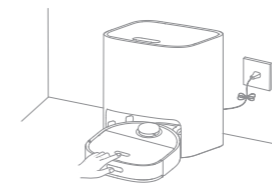

Примечание.

- Перед началом использования убедитесь, что робот полностью заряжен. Запрещается вручную перемещать робот во время уборки.
- Если во время уборки аккумулятор разрядится, робот вернется на базу для подзарядки и затем возобновит уборку. Необходимо заранее включить в приложении функцию Возобновить уборку.

Режим уборки

После включения робот выполнит уборку каждой комнаты сначала вдоль краев и стен, а затем по S-образному маршруту. После выполнения уборки робот автоматически вернется на базу для зарядки аккумулятора.

Функция влажной уборки

Примечание. Не используйте функцию влажной уборки на ковре.

1. Установите швабру

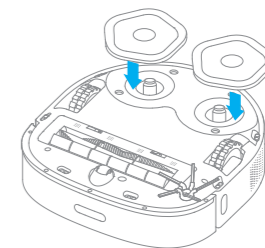

2. Извлеките бак с чистой водой, заполните его и затем установите на базу.

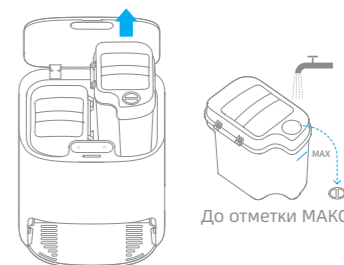

Примечание.

- Запрещается наливать горячую воду, в противном случае бак с чистой водой может деформироваться.
- Используйте только чистящее средство для различных напольных покрытий от Dreame во избежание нарушения рабочих функций базы.

3. Разместите пылесос на базу

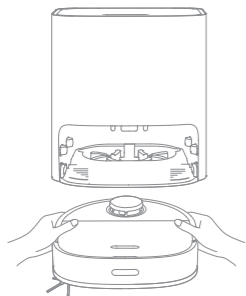

4. Начать влажную уборку

Нажмите на кнопку . Робот начнет работу с базы и выполнит влажную уборку дома согласно оптимальному плану уборки по карте.

**Примечание.**

- Если робот находится не на базе, перед запуском верните его на базу.
- Перед началом уборки робот выполнит очистку швабры. Дождитесь окончания очистки швабры.
- Во время влажной уборки запрещается перемещать вручную базу, бак с чистой водой, бак с отработанной водой и стиральный компонент.

5. Возврат для автоочистки

Во время влажной уборки робот вернется на базу для очистки швабры согласно указанным в приложении настройкам. Робот возобновит уборку после очистки швабры.

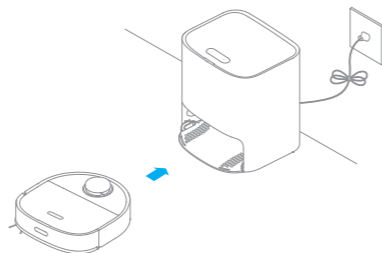

6. Очистка швабры

После того, как робот выполнит задачу уборки и вернется на базу, база выполнит автоочистку и просушку швабры.

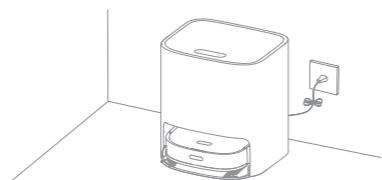
**Примечание.**

- Чтобы очистить швабру, нажмите и удерживайте кнопку на базе в течение 3 секунд, а затем начните уборку.
- Если во время очистки швабры в баке с чистой водой закончится вода или бак с отработанной водой окажется переполнен, робот отправит голосовое напоминание или уведомление в приложении.
- После завершения роботом влажной уборки своевременно очищайте бак с отработанной водой, чтобы избежать появления плесени или неприятного запаха. Рекомендуется выполнять замену швабры каждые 1-3 месяца.

Функции в приложении

1. Управление картами

На главной странице приложения отображается текущая карта. В разделе Запретная зона на главной странице можно настраивать зоны, которые робот будет избегать, а в разделе Управление картами - изменять текущую карту.

2. Настройки режима уборки

В разделе Режим уборки на главной странице можно регулировать режим уборки, силу всасывания, а также влажность швабры.

3. Настройки самоочистки

В разделе Настройки самоочистки на главной странице можно регулировать частоту самоочистки, вручную начинать задачу очистки швабры, а также начинать или заканчивать задачу просушки швабры.

4. Настройки продукта

На странице Настройки можно включать или выключать функции устройства, настраивать плановую уборку или просматривать историю уборки и сведения устройства.

Примечание.

- Карту необходимо создать до включения функции уборки по комнатам или зонам, а также до управления картами.
- Подробную информацию о функциях см. в соответствующих разделах или инструкциях в приложении.
- Версия приложения могла быть обновлена. Следуйте инструкциям для текущей версии приложения.

Компоненты

Для максимальной эффективности использования следуйте инструкциям ниже во время очистки и ремонта робота и базы.

Компонент	Частота ремонта	Частота замены
Контейнер для пыли	Чистите по мере необходимости	/
Фильтр контейнера для пыли	Каждые 2 недели	Каждые 3-6 месяцев
Бак с чистой водой	Каждые 2 недели	/
Фильтрующий материал бака с чистой водой	Каждые 2 недели	/
Бак с отработанной водой	После каждого использования	/
Стиральный компонент	Каждые 2 недели	/
Основная щетка	Каждые 2 недели	Каждые 6-12 месяцев
Боковая щетка	Каждые 2 недели	Каждые 3-6 месяцев
Швабра	Каждый месяц	Каждые 1-3 месяца
Стандартное колесо	Каждый месяц	/
Вспомогательное колесо	Каждый месяц	/
Лазерного датчика расстояния	Каждый месяц	/
Датчик возврата на базу	Каждые 2 недели	/
Датчики падения	Каждые 2 недели	/
Сигнальная зона на базе	Каждый месяц	/
Датчики уровня воды на базе	Каждый месяц	/
Зарядные контакты робота	Каждый месяц	/
Зарядные контакты на базе	Каждый месяц	/
Нижняя часть робота	Каждый месяц	/
Корпус базы	Каждый месяц	/

Примечание. Частота замены зависит от способа использования робота. При возникновении особых ошибок необходимо выполнить замену компонентов.

Регулярный уход

Контейнер для пыли * Очищайте после каждого использования

1. Откройте крышку робота и нажмите на зажим контейнера для пыли, чтобы снять контейнер для пыли.

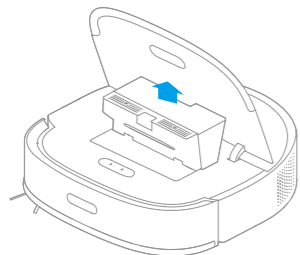

2. Откройте крышку контейнера для пыли и очистите его, как показано на рисунке.

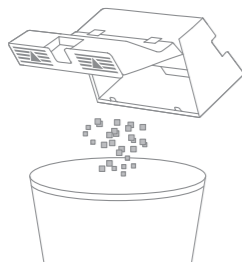

Примечание. Чистящий инструмент используется для удаления содержимого контейнера для пыли.

Фильтр * Выполняйте очистку каждые 2 недели (с тщательной просушкой) и замену каждые 3 месяца

1. Снимите фильтр и слегка постучите по нему.

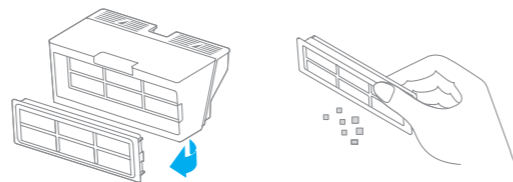

Примечание. Не пытайтесь очистить фильтр щетками, пальцами или острыми предметами.

2. При необходимости промойте контейнер для пыли водопроводной водой и тщательно просушите перед установкой обратно.

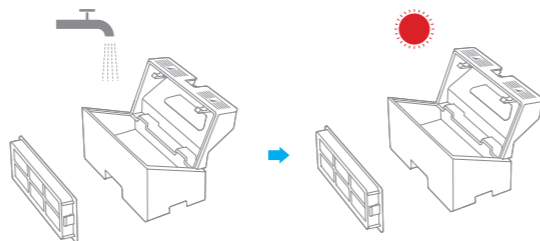

Примечание.

- Промывайте контейнер для пыли и фильтр только чистой водой. Запрещается использовать чистящее средство.
- Используйте контейнер для пыли и фильтр только после тщательной просушки.

Регулярный уход

Бак с чистой водой * Прочищайте фильтрующий материал каждые 3 месяца

1. Откройте крышку бака с чистой водой, отодвиньте шланг, чтобы снять и прочистить фильтрующий материал, как показано на схеме.

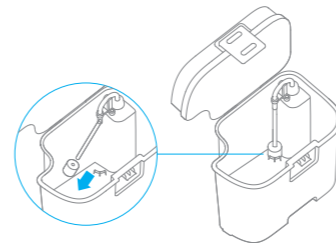

2. Верните фильтрующий материал и шланг на место.

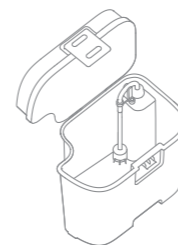

Бак с отработанной водой * Очищайте после каждого использования

1. Достаньте бак с отработанной водой, откройте его крышку и вылейте отработанную воду.

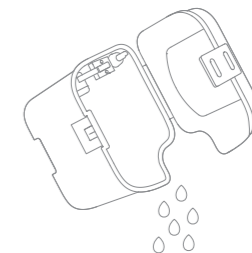

2. Промойте бак с отработанной водой и верните его на базу.



Примечание. Поплавок — движущаяся деталь внутри бака с отработанной водой. Не очищайте поплавок слишком тщательно, чтобы не повлиять на его функции.

Регулярный уход

Стиральный компонент * Прочищайте каждые 2 недели

1. Нажмите на зажимы с обеих сторон кнопки на базе, чтобы снять стиральный компонент.

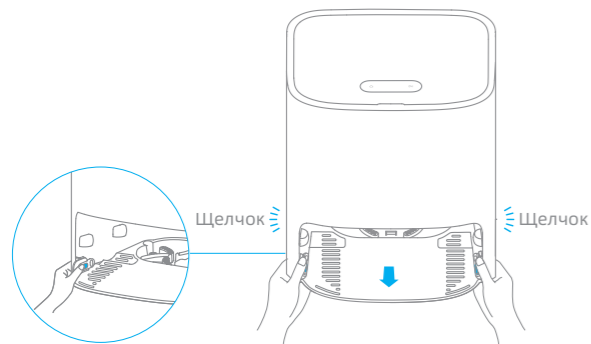

2. Тщательно очистите стиральный компонент с помощью чистящего инструмента в комплекте.

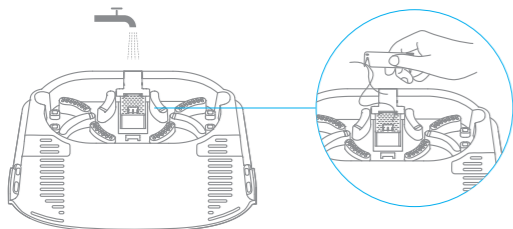

3. Протрите нижнюю часть базы сухим полотенцем.

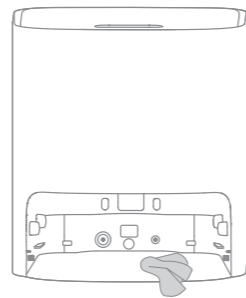

4. Вставьте стиральный компонент в базу, как показано на схеме. Убедитесь, что зажимы находятся в правильном положении.

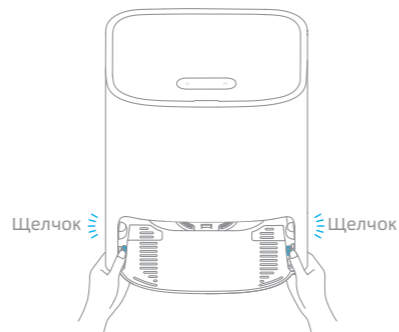

Примечание. Убедитесь, что скобы стирального компонента установлены корректно.

Регулярный уход

Очистка основной щетки

Надавите на зажимы с обеих сторон основной щетки внутрь, чтобы снять защиту, и извлеките щетку по направлению вверх.

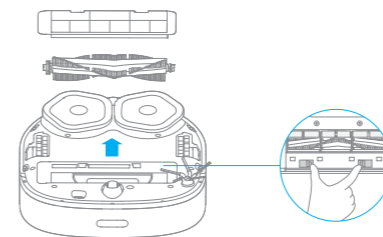

Снимите крышку щетки, как показано на схеме. Удалите спутавшиеся волосы с щетки с помощью чистящего инструмента в комплекте.

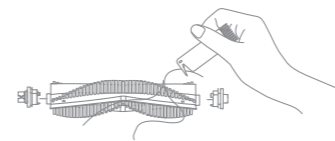

Примечание. Не тяните спутавшиеся волосы с силой, чтобы не сломать основную щетку.

Очистка боковой щетки

Снимите и очистите боковую щетку.

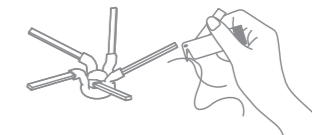

Очистка стандартного / вспомогательного колеса

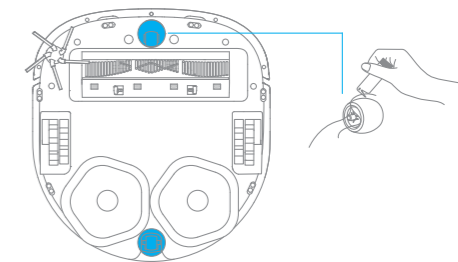

Примечание.

- Отделите ось и обод стандартного колеса с помощью небольшой отвертки без чрезмерных усилий.
- Промойте стандартное колеса под проточной водой, тщательно просушите и установите на место.

Датчики и зарядные контакты робота

Протрите следующие датчики и зарядные контакты робота сухим мягким полотенцем:

- Датчики падения в нижней части робота
- Зарядные контакты в задней части робота
- Датчик возврата на базу в передней части робота
- Амортизатор в передней части робота
- Лазерный датчик расстояния в верхней части робота

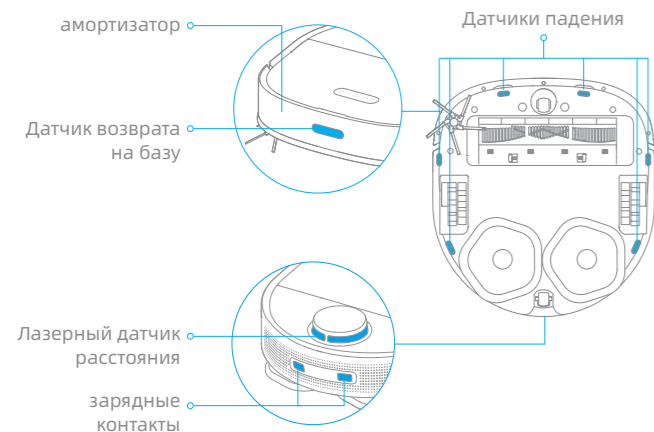

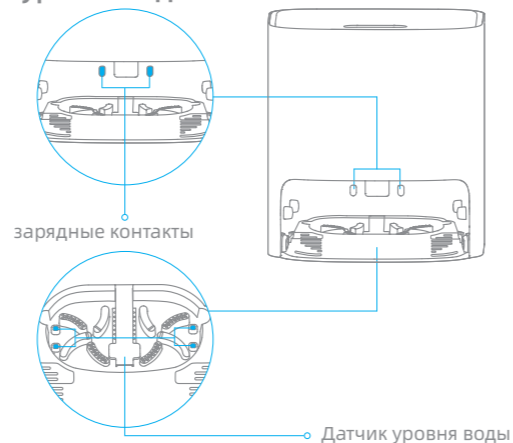

Примечание. Влажное полотенце может повредить чувствительные элементы робота и базы. Для очистки используйте только сухое полотенце.

Зарядные контакты базы для автоочистки и датчик уровня воды







Перезапуск робота

Если робот перестал реагировать и не выключается, выключите его принудительно, нажав и удерживая кнопку  в течение 10 секунд. Затем нажмите и удерживайте кнопку  в течение 3 секунд, чтобы включить робот повторно.



Аккумулятор

Робот оборудован высокопроизводительным литий-ионным аккумуляторным блоком. Для гарантии оптимальной работы следите, чтобы аккумулятор был заряжен. Если робот не используется продолжительное время, выключите и уберите его. Во избежание повреждений от глубокой разрядки аккумулятора, заряжайте робот минимум раз в три месяца.

Если база работает неправильно, на дисплее отобразится значок и сообщение об ошибке. Прочтите сообщение и устраните проблему, как показано в таблице ниже.

Значок ошибки	Сообщение об ошибке	Решение
	В баке недостаточно чистой воды	Влейте в бак необходимый объем чистой воды.
	Бак с отработанной водой не установлен	Установите бак с чистой водой на место.
	Сбой бака с отработанной водой	Установите бак с отработанной водой на место. Вылейте отработанную воду.
	Стиральный компонент не установлен	Проверьте наличие установленного стирального компонента и качество установки обоих зажимов.
	Сбой уровня воды стирального компонента	Проверьте выходное отверстие на наличие засорений. При наличии очистите.
	Сбой робота	Проверьте наличие ошибок в работе робота. Для устранения проблем см. раздел Вопросы и ответы в данной инструкции.

Проблема	Возможная причина и решение
Робот не включается.	<ol style="list-style-type: none"> 1. Низкий заряд аккумулятора. Зарядите робот на базе и повторите попытку. 2. Слишком низкая или слишком высокая температура аккумулятора. Рекомендуемая рабочая температура: 0–40°C.
Робот не заряжается.	<ol style="list-style-type: none"> 1. База обесточена. Убедитесь, что оба конца кабеля питания вставлены. 2. Слабый контакт. Протрите зарядные контакты базы и робота.
Сбой подключения робота к Wi-Fi.	<ol style="list-style-type: none"> 1. Некорректный пароль от сети Wi-Fi. Убедитесь, что пароль для подключения к сети Wi-Fi введен корректно. 2. Робот не поддерживает сеть Wi-Fi 5 ГГц. Убедитесь, что робот подключен к сети Wi-Fi 2,4 ГГц. 3. Слабый сигнал Wi-Fi. Убедитесь, что робот находится в зоне стабильного сигнала Wi-Fi. 4. Робот не готов к настройке. Выйдите из приложения и зайдите повторно, затем повторите попытку согласно инструкциям.
Карту комнат нельзя создать в приложении.	<ol style="list-style-type: none"> 1. Чтобы создать карту, робот должен начинать работу с базы. Рекомендуется использовать функцию быстрого создания карты. 2. Запрещается перемещать робот во время создания первой карты. В противном случае может произойти сбой определения местоположения. 3. После создания первой карты проверьте, может ли робот вернуться на базу, и уберите все препятствия вокруг базы.
Робот не может найти базу или не возвращается на базу.	<ol style="list-style-type: none"> 1. База была отключена от розетки или перемещена, пока робот находится вне базы. 2. Робот не может вернуться на базу, так как маршрут заблокирован, например закрыта дверь. 3. Вокруг базы слишком много препятствий. Разместите базу на пространстве без препятствий вокруг. 4. После перемещения робота может произойти изменение его локации или изменение карты окружающей планировки. Если робот находится слишком далеко от базы, он не сможет автоматически вернуться на базу. В таком случае необходимо вручную вернуть робот на базу. 5. Удалите пыль или грязь с сигнальной зоны на базе.
Робот застрял перед базой и не может вернуться на нее.	<ol style="list-style-type: none"> 1. Проверьте, достаточно ли пространства вокруг базы. Уберите все предметы в непосредственной близости от базы на расстоянии 1,5 м спереди и 5 см с обеих сторон. 2. Робот мог подскользнуться. Проверьте пространство перед базой на наличие воды. Если вода есть, вытрите ее и попробуйте вернуть робот на базу повторно. 3. Рекомендуется изменить место установки базы и повторить попытку.

Проблема	Возможная причина и решение
Робот не выключается.	<ol style="list-style-type: none"> 1. Робот можно выключить, только когда он не заряжается. Чтобы выключить робот, уберите его с базы, нажмите и удерживайте кнопку  в течение 3 секунд. 2. Если робот невозможно выключить согласно инструкциям, описанным в шаге 1, нажмите и удерживайте кнопку  в течение 10 секунд, чтобы принудительно выключить робот. Если проблема не будет решена, свяжитесь со службой послепродажного обслуживания.
Робот заряжается медленно.	<p>Потребуется около 6 часов, чтобы полностью зарядить робот с разряженным аккумулятором.</p> <ol style="list-style-type: none"> 1. Если робот используется при температуре, которая не соответствует установленному диапазону, скорость зарядки автоматически снизится, чтобы увеличить время использования аккумулятора. 2. Зарядные контакты робота и базы могли загрязниться. Протрите их сухим полотенцем.
Сбой в работе робота.	Выключите робот и включите повторно.
Боковая щетка выпадает.	<ol style="list-style-type: none"> 1. Повторно установите боковую щетку на место так, чтобы раздался щелчок. 2. Боковая щетка запуталась в кабелях питания. Уберите их с пола перед началом уборки.
Швабра выпадает.	Швабра запуталась в кабелях питания. Уберите их с пола перед началом уборки.
Низкая эффективность уборки.	<ol style="list-style-type: none"> 1. Контейнер для пыли переполнен. Удалите его содержимое. 2. Фильтр загрязнился. Проверьте и очистите его. 3. После промывки фильтр был просушен не полностью. Просушите его перед использованием.
В процессе уборки робот оставляет загрязнения.	Извлеките основную щетку и контейнер для пыли и удалите загрязнения, забившиеся в отверстиях крепления щетки и контейнера.
В процессе работы робота шум увеличивается.	<ol style="list-style-type: none"> 1. Контейнер для пыли переполнен. Удалите его содержимое. 2. Вокруг основной щетки и контейнера для пыли обмотались твердые предметы. Проверьте и удалите. 3. На основной и боковой щетках спутались волосы или скопились загрязнения. Проверьте и удалите. 4. Переключите всасывание на режим Стандарт или Тихое.
В процессе работы робот издает странный шум.	Поверните основное колесо и нажмите на него, чтобы проверить, нет ли на нем запутавшихся или застрявших предметов. Если есть, своевременно удалите их. Если проблема не будет решена, свяжитесь со службой послепродажного обслуживания.

Проблема	Возможная причина и решение
Робот застрял и перестал работать.	<ol style="list-style-type: none"> 1. Проверьте, нет ли в рабочей зоне кабелей питания, штор, ворса ковра или других препятствий, которые препятствуют движению робота. Рекомендуется убрать посторонние предметы, чтобы робот мог продолжить работу. 2. Роботу может мешать мебель. Рекомендуется поднять мебель и установить физический барьер для блокировки проблемных зон или установить запретные зоны через приложение.
Робот не придерживается установленного маршрута.	<ol style="list-style-type: none"> 1. Необходимо расставить кабели питания, тапки и другие такие предметы по местам перед началом использования робота. 2. Основное колесо скользит на влажной скользкой поверхности. Рекомендуется просушить мокрую зону перед началом использования робота.
Робот пропускает комнаты во время уборки.	<ol style="list-style-type: none"> 1. Убедитесь, что двери в комнаты, которые необходимо убрать, открыты. 2. Проверьте, если высота дверного порога в комнату выше 1,8 см. Робот не может переезжать через высокие пороги или ступеньки. 3. Пространство перед комнатой, которую необходимо убрать, влажное и скользкое, поэтому робот скользит и работает некорректно. Рекомендуется просушить пол перед началом использования робота. 4. Проверьте, нет ли у двери в комнату коврика или ковра. Во время влажной уборки робот избегает ковры. Отключите функцию распознавания ковра на странице Настройки в приложении.
Робот часто заезжает в запретные зоны или места с виртуальными стенами.	<ol style="list-style-type: none"> 1. Проверьте главную страницу приложения на наличие ошибок в текущей карте. Если ошибки есть, восстановите карту в настройках Управление картами. 2. Во время настройки виртуальных стен или запретных зон рекомендуется отрегулировать границы в зависимости от домашней обстановки и включить все зоны, где может застрять робот, например ступеньки и нижнюю часть мебели.
Во время работы робота происходит сбой и он останавливается.	<ol style="list-style-type: none"> 1. Робот выключается автоматически, когда уровень заряда аккумулятора опускается до 0%. 2. Если робот не может подзарядиться, робот выключается после того, как израсходован заряд аккумулятора. Это может происходить из-за того, что база не подключена к источнику питания или соединение между роботом и базой слабое. Проверьте подключение. Если проблема не будет решена, свяжитесь со службой послепродажного обслуживания.

Проблема	Возможная причина и решение
Робот не сможет возобновить уборку после подзарядки.	<ol style="list-style-type: none"> 1. Убедитесь, что режим Не беспокоить выключен. В противном случае робот не сможет возобновить уборку. 2. Робот не возобновляет уборку после подзарядки или возврата на базу вручную.
В назначенное время робот не начинается уборку автоматически.	Низкий уровень заряда робота. Уборка по расписанию доступна только с уровнем заряда аккумулятора выше 15%.
Пылесос не отвечает на сигналы с базы.	Робот находится слишком далеко от базы, что затрудняет их взаимодействие. Рекомендуется использовать приложение для управления роботом.
Сбой бака с чистой водой.	<ol style="list-style-type: none"> 1. Своевременно добавляйте воды. 2. Извлеките кабель питания базы из розетки, снимите бак с чистой водой и установите его на место, затем включите базу и повторите попытку. 3. Вылейте остатки чистой воды из бака, ополосните дно бака и фильтрующий материал, затем добавьте воду и повторите попытку. 4. Проверьте металлический фильтр во входном отверстии для воды на наличие посторонних предметов. Если предметы есть, извлеките их. Если проблема не будет решена, свяжитесь со службой послепродажного обслуживания.
Сбой уровня воды стирального компонента.	<ol style="list-style-type: none"> 1. Извлеките стиральный компонент и проверьте, заблокирован ли слив. Если заблокирован, прочистите. 2. Протрите эластичные металлические элементы датчика уровня воды внутри стирального компонента сухим полотенцем. 3. Аккуратно нажмите на бак с отработанной водой, чтобы проверить качество его установки. 4. Проверьте корректность установки уплотнительного кольца. Если есть ошибки, установите кольцо.
Стиральный компонент не установлен.	Проверьте качество установки стирального компонента и обоих зажимов по его сторонам.

Робот

Модель	RLS5C
Аккумулятор	6400 мА·ч (номинальная мощность)
Время зарядки	Около 6 ч
Совместимость ОС	Android 4,4 или iOS 10,0 и выше
Номинальное напряжение	14,4 В ---
Номинальная мощность	55 Вт
Беспроводное подключение Wi-Fi	Wi-Fi IEEE 802.11b/g/n 2,4 ГГц
Рабочая частота	2400-2483,5 МГц
Макс. выходная мощность	< 20 дБм
Частота беспроводной работы SRD-устройства	433,92 MHz
Макс. выходная мощность	< 10 dBm

Информация об утилизации и переработке отходов электрического и электронного оборудования



Все изделия с символом отдельного сбора отработанного электрического и электронного оборудования (Директива WEEE 2012/19/EU) следует утилизировать отдельно от несортируемых бытовых отходов. С целью охраны здоровья и защиты окружающей среды такое оборудование необходимо сдавать на переработку в специальные пункты приема электрического и электронного оборудования, определенные правительством или местными органами власти. Правильная утилизация и переработка помогут предотвратить возможные негативные последствия для окружающей среды и здоровья человека. Для получения информации о местонахождении и порядке приема устройств в пунктах приема обратитесь в компанию, занимающуюся установкой оборудования, или в местные органы власти.

База для автоочистки

Модель	RCS3
Номинальная входная мощность	100-240 В ~ 50-60 Гц 1,5 А
Номинальная выходная мощность	20,0 В --- 1 А
Частота беспроводной работы SRD-устройства	433,92 MHz
Макс. выходная мощность	< 10 dBm

Informacje dotyczące bezpieczeństwa

Aby uniknąć porażenia prądem, pożaru lub obrażeń ciała spowodowanych niewłaściwym użytkowaniem urządzenia, należy uważnie przeczytać instrukcję obsługi przed użyciem urządzenia i zachować ją na przyszłość.

Ograniczenia w użytkowaniu

- Ten produkt może być używany przez dzieci w wieku powyżej 8 lat oraz osoby o ograniczonych zdolnościach ruchowych, postrzegania lub umysłowych, a także przez osoby bez doświadczenia ze sprzętem bądź z brakiem wiedzy na jego temat, jeśli odbywa się to pod nadzorem lub zgodnie z instrukcją użytkowania sprzętu w bezpieczny sposób i ze zrozumieniem występujących zagrożeń.
- Uporządkuj obszar, który ma być czyszczony. Dzieci nie mogą bawić się tym produktem. Należy upewnić się, że dzieci i zwierzęta domowe przebywają w bezpiecznej odległości od odkurzacza z mopem podczas jego pracy.
- Ten produkt jest przeznaczony wyłącznie do czyszczenia podłóg w środowisku domowym. Nie należy używać go na zewnątrz, na powierzchniach innych niż podłogi oraz w pomieszczeniach komercyjnych lub przemysłowych.
- Upewnij się, że urządzenie działa prawidłowo w odpowiednim środowisku. W przeciwnym razie nie używaj urządzenia.
- W razie uszkodzenia kabla należy go wymienić na oryginalny lub na cały zestaw dostępny u producenta lub w punkcie serwisowym.
- Robot nie należy używać na obszarze zawieszonym nad ziemią bez uprzedniego zastosowania bariery ochronnej.
- Nie należy umieszczać robota do góry nogami. Nie należy używać pokrywy czunika laserowego LDS, pokrywy robota ani zderzaka, jako uchwytu.
- Nie należy używać robota w temperaturze powyżej 40°C lub poniżej 0°C, a także na podłogach z płynami lub lepкими substancjami.

Informacje dotyczące bezpieczeństwa

Ograniczenia w użytkowaniu

- Przed użyciem robota należy podnieść z podłogi wszelkie przewody, aby zapobiec ich przemieszczaniu podczas czyszczenia.
- Należy usunąć z podłogi wszelkie delikatne lub małe przedmioty, aby zapobiec ich uszkodzeniu w przypadku zderzenia.
- Należy trzymać włosy, palce i inne części ciała z dala od otworu ssącego robotów.
- Przyrząd do czyszczenia należy trzymać z dala od zasięgu dzieci.
- Nie należy używać urządzenia w pomieszczeniu, w którym śpi niemowlę lub dziecko.
- Nie wolno umieszczać dzieci, zwierząt domowych ani żadnych przedmiotów na robocie, niezależnie od tego, czy jest on nieruchomy, czy się porusza.
- Nie używać robota do czyszczenia jakichkolwiek palnych substancji. Nie należy używać robota do czyszczenia łatwopalnych lub wybuchowych cieczy, gazów korozyjnych, nierozcieńczonych kwasów lub rozpuszczalników.
- Nie odkurzaj twardych ani ostrych przedmiotów. Nie należy używać urządzenia do czyszczenia przedmiotów takich jak kamienie, duże kawałki papieru lub innych przedmiotów, które mogą zatkać urządzenie.
- Przed czyszczeniem i konserwacją należy wyłączyć urządzenie i odłączyć je od zasilania.
- Nie należy używać mokrej szmatki do wycierania ani żadnych płynów do optukiwania robota i podstawy. Elementy możliwe do czyszczenia muszą być pozostawione do całkowitego osuszenia przed ich ponownym montażem i użyciem.
- Produktu należy używać zgodnie z instrukcjami zawartymi w instrukcji obsługi. Użytkownicy ponoszą odpowiedzialność za wszelkie straty lub szkody wynikające z niewłaściwego użytkowania tego produktu.

Informacje dotyczące bezpieczeństwa

Akumulator i ładowanie

- Nie należy używać akumulatora ani podstawy samooczyszczającej innych firm. Należy używać wyłącznie z jednostką zasilającą RCS3.
- Nie należy próbować samodzielnego demontowania, naprawiania ani modyfikowania akumulatora lub podstawy samooczyszczającej.
- Nie należy umieszczać podstawy samooczyszczającej w pobliżu źródła ciepła.
- Nie należy używać mokrej szmatki lub mokrych dłoni do wycierania lub czyszczenia styków ładowania podstawy.
- Utylizować stare akumulatory we właściwy sposób. Zbędne akumulatory należy przykazywać do odpowiednich zakładów zajmujących się recyklingiem.
- Jeśli przewód zasilający zostanie uszkodzony lub zepsuty, należy natychmiast zaprzestać jego używania i skontaktować się z działem obsługi posprzedażnej.
- Na czas transportu należy upewnić się, że robot jest wyłączony oraz, w miarę możliwości, znajduje się w oryginalnym opakowaniu.
- Jeżeli robot nie będzie używany przez dłuższy czas, należy naładować go do pełna, a następnie wyłączyć i przechowywać w chłodnym i suchym miejscu. Ładować robota co najmniej raz na 3 miesiące, aby uniknąć nadmiernego rozładowania akumulatora.

Czujnik laserowy LDS

- Czujnik laserowy LDS jest zgodny z normą IEC 60825-1:2014 dla produktów laserowych klasy 1 i nie promieniuje niebezpiecznego promieniowania laserowego.

Niniejszym firma Dreame Trading (Tianjin) Co., Ltd. o wiadcza, że urządzenie radiowe typu RLS5C jest zgodne z dyrektywą 2014/53/UE. Pełny tekst deklaracji zgodności UE jest dostępny na następującej stronie internetowej: <https://global.dreame.tech.com>
Szczegółową elektroniczną instrukcję obsługi można znaleźć na stronie <https://global.dreame.tech.com/pages/user-manuals-and-faqs>

Zawartość opakowania

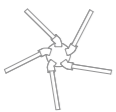

Szczotka boczna

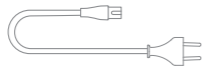

Kabel zasilający



Podkładka mopa (x2)



Przyrząd do czyszczenia

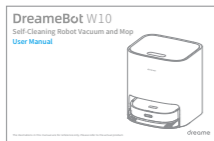

Instrukcja obsługi



Robot

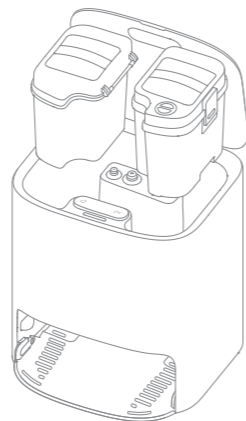

Podstawa samooczyszczająca
(Zawiera zbiornik na czystą wodę, zbiornik na brudną wodę i podstawę myjącą)

Uwaga: Zdjęcia produktu, akcesoriów i interfejsu użytkownika w instrukcji obsługi służą wyłącznie celom poglądowym. Rzeczywisty produkt i funkcje mogą się różnić ze względu na udoskonalenia produktu.

Robot

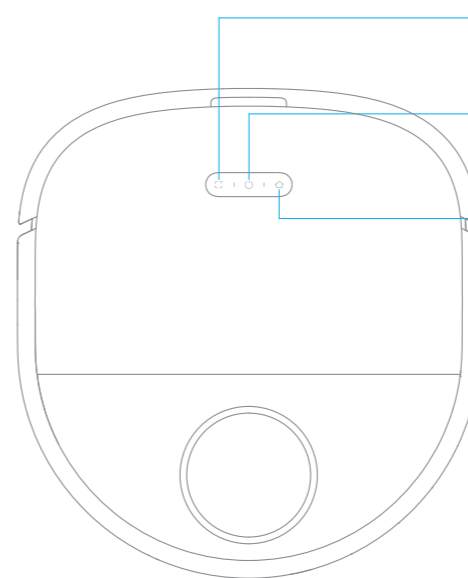

- Przycisk czyszczenia punktowego**
 - Naciśnij krótko, aby rozpocząć czyszczenie punktowe
 - Naciśnij i przytrzymaj przez 3 sekundy, aby wyłączyć Blokadę Rodzicielską

- Przycisk zasilania/czyszczenia**
 - Naciśnij i przytrzymaj przez 3 sekundy, aby włączyć i wyłączyć
 - Naciśnij krótko, aby włączyć czyszczenie po uruchomieniu robota

- Przycisk powracania do podstawy**
 - Naciśnij krótko, aby wysłać robota z powrotem do podstawy

- Wskaźnik stanu**
- Światło białe: w trakcie czyszczenia lub czyszczenie zakończone
 - Falujące światło białe: ładowanie
 - Światło pomarańczowe: Niski poziom baterii
 - Migające światło pomarańczowe: błąd

Uwaga: Naciśnij dowolny przycisk, aby wstrzymać pracę robota podczas czyszczenia, powrotu do ładowania, powrotu do samooczyszczania lub w trybie czyszczenia punktowego.

Robot i czujniki

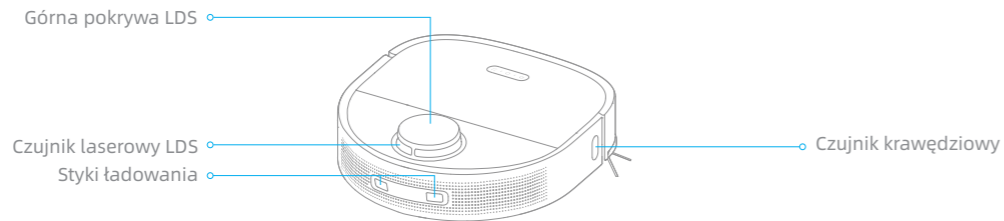
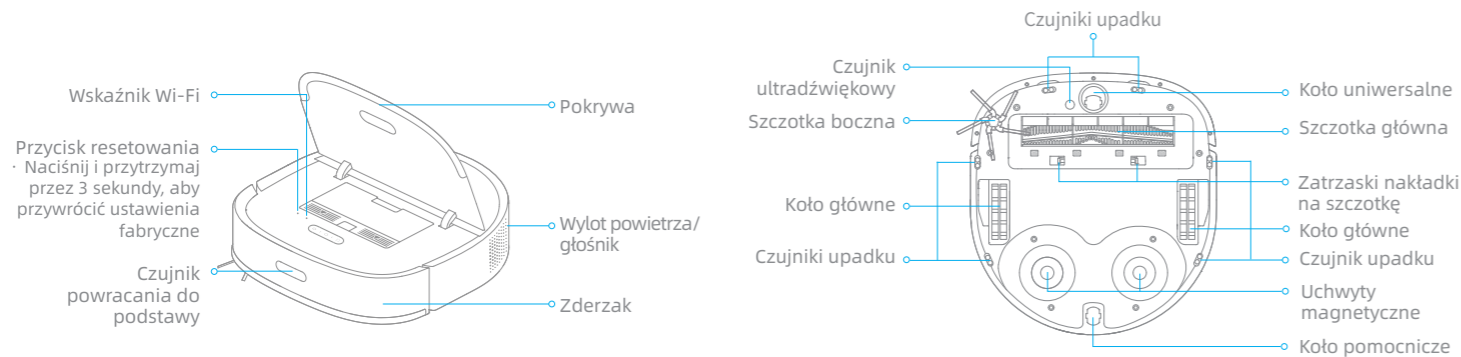

Podstawa samooczyszczająca

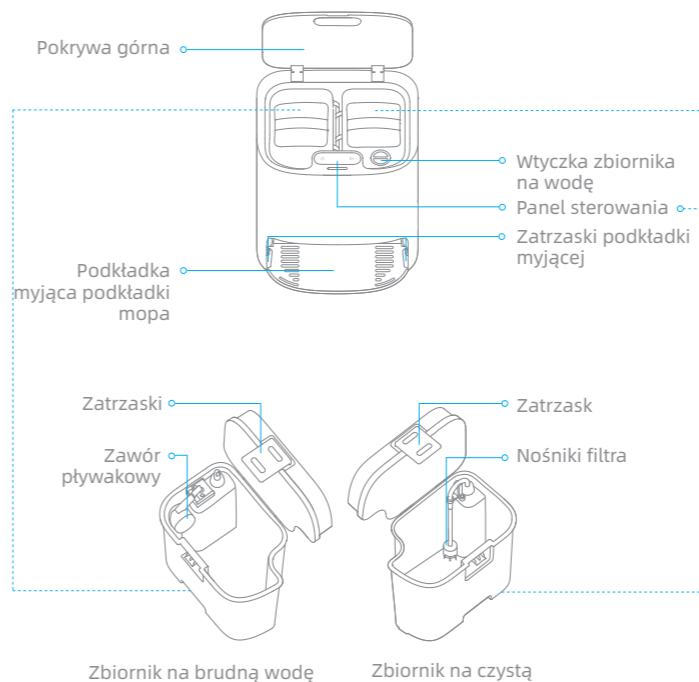

Panel sterowania

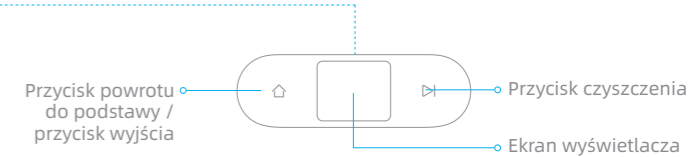

Przycisk powrotu do podstawy / przycisk wyjścia

- Kiedy robot znajduje się na podstawie:
- Naciśnij krótko, aby robot opuścił podstawę.
 - Naciśnij i przytrzymaj przez 3 sekundy, aby wyczyścić i wysuszyć podkładkę mopa.
- Gdy robot jest poza podstawą:
- Naciśnij krótko, aby wysłać robota z powrotem do podstawy. Robot wznowi czyszczenie po oczyszczeniu podkładki mopa.
 - Naciśnij i przytrzymaj przez 3 sekundy, aby zatrzymać zadanie czyszczenia i wysłać robota z powrotem do podstawy w celu wyczyszczenia i osuszenia podkładki mopa. Naciśnięcie przycisku przez 3 sekundy, gdy robot znajduje się na podstawie, spowoduje natychmiastowe oczyszczenie i osuszenie podkładki mopa.

Przycisk czyszczenia

Naciśnij krótko, aby rozpocząć lub wstrzymać czyszczenie.

Blokada rodzicielska

Naciśnij i przytrzymaj przyciski i przez 3 sekundy, aby aktywować lub dezaktywować Blokadę rodzicielską. Po włączeniu Blokadę rodzicielskiej, wszystkie przyciski na robocie i podstawie są zablokowane.

Podstawa samooczyszczająca

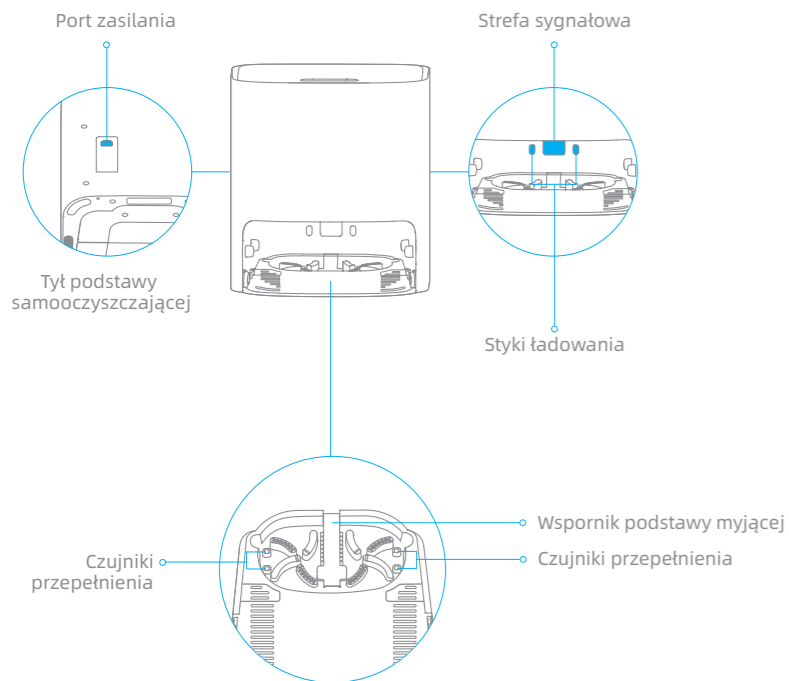

Pojemnik na kurz

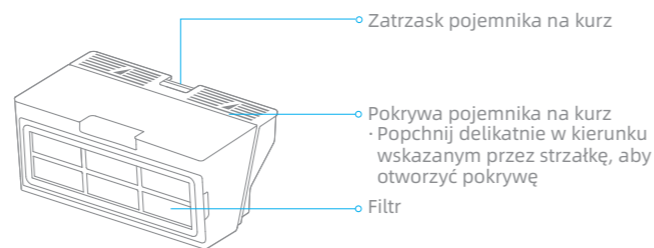

Czyszczenie środowiska domowego

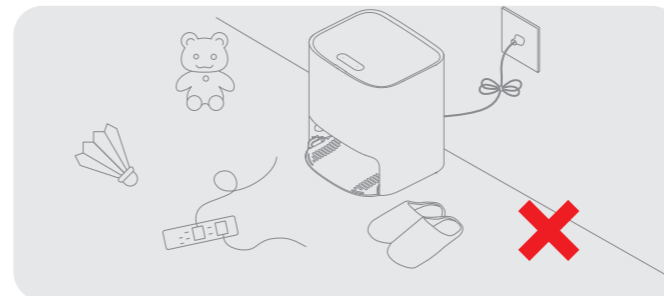

Uporządkuj przedmioty, takie jak przewody zasilające, kapcie i twarde przedmioty, aby zapobiec zaplątaniu się lub uwięzieniu robota.

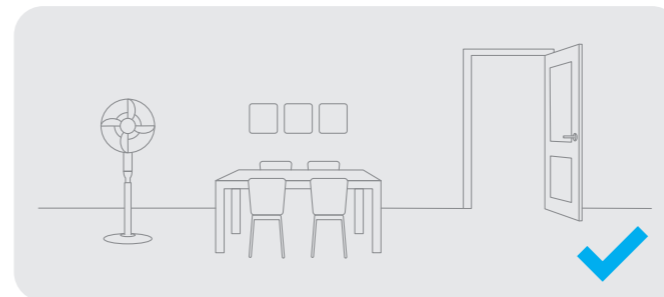

Otwórz drzwi do sprzątanego pomieszczenia i umieść meble tak, aby uzyskać więcej miejsca.

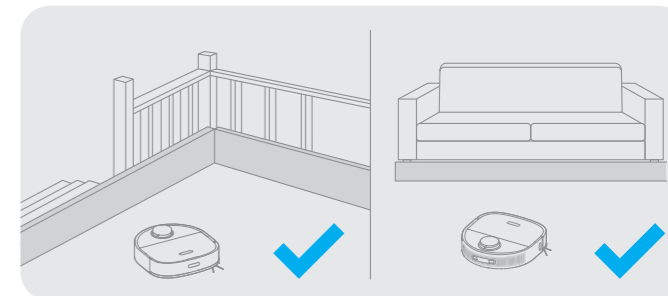

Przed czyszczeniem użyj fizycznej zapory na krawędziach schodów i sofy, aby zapewnić bezpieczną i płynną pracę robota.

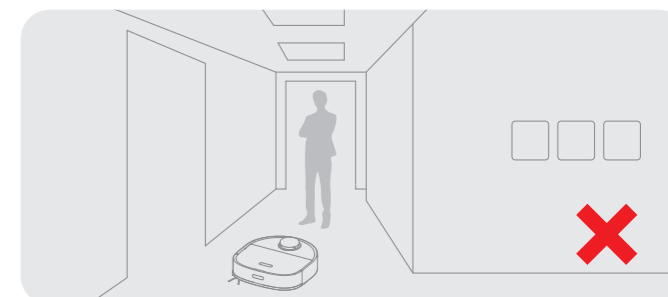

Aby zapobiec nierozpoznanemu czyszczonego obszaru, nie stawaj bezpośrednio przed robotem, na progu, w korytarzu lub w wąskich miejscach.

Uwaga: Podczas pierwszego użycia robota, należy go śledzić podczas czyszczenia, aby w porę usunąć wszelkie potencjalne przeszkody.

1. Zdejmij paski ochronne

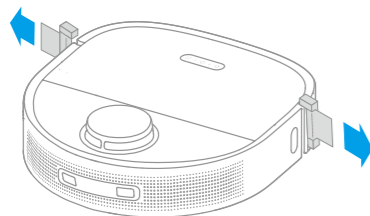

2. Zamontuj szczotkę boczną

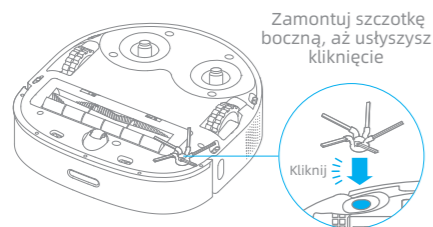

3. Umieść podstawę przy ścianie i naładuj ją

- Zamontuj podstawę w miejscu o jak największej wolnej przestrzeni oraz o dobrym sygnale Wi-Fi.
- Należy włożyć przewód zasilający do podstawy i podłączyć go do źródła prądu.
- Umieść robota na podstawie, a robot automatycznie rozpocznie ładowanie.
- Zaleca się naładowanie robota w pełni przed pierwszym użyciem. Po naładowaniu robota w pełni, wskaźnik statusu zaświeci się na biało przez 10 minut, a następnie się wyłączy.

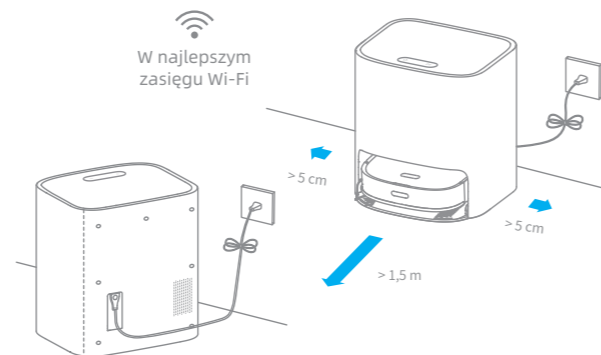

Uwaga:

- Usuń wszelkie przedmioty, które znajdują się bliżej niż 1,5 m od przodu i 5 cm z każdej strony podstawy.
- Upewnij się, że żadne przedmioty nie blokują strefy sygnałowej.
- Aby zapobiec zawilgoceniu podłóg drewnianych lub dywanów przez plamy wodne, zaleca się umieszczenie podstawy samooczyszczającej na podłogach z płytek lub marmurowych.

Ten produkt współpracuje z aplikacją Mi Home/Xiaomi Home. Aplikacja Mi Home/Xiaomi Home umożliwia sterowanie urządzeniem i wchodzenie z nim w interakcje przy użyciu innych inteligentnych urządzeń domowych.

1. Pobierz aplikację Mi Home/Xiaomi Home App

Zeskanuj kod QR na urządzeniu, aby zainstalować aplikację Mi Home/Xiaomi Home.

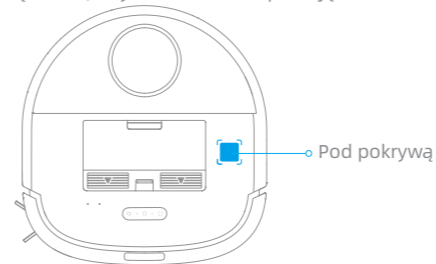

2. Dodaj urządzenie

Otwórz Mi Home/Xiaomi Home, kliknij "+" w prawym górnym rogu i zeskanuj ponownie powyższy kod QR, aby dodać "Dreame Bot W10". Postępuj zgodnie z komunikatami, aby zakończyć połączenie Wi-Fi.

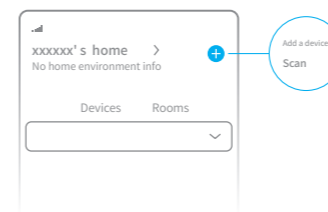

Uwaga:

- Obsługiwane jest tylko Wi-Fi 2,4 GHz.
- Aktualizacja oprogramowania aplikacji w toku. Rzeczywiste działania mogą się różnić od tych zawartych w niniejszej instrukcji. Należy postępować zgodnie z instrukcjami opartymi na najnowszej wersji aplikacji.

3. Resetowanie połączenia Wi-Fi

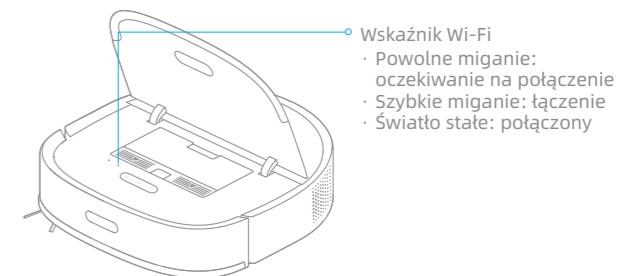

Otwórz górną pokrywę odkurzacza, aby zobaczyć wskaźnik Wi-Fi. Następnie naciśnij jednocześnie przyciski [Wi-Fi] i [Home] i przytrzymaj je do momentu usłyszenia komunikatu głosowego o oczekiwaniu na konfigurację sieci. Gdy wskaźnik Wi-Fi zacznie powoli migać, będzie to oznaczało, że połączenie zostało pomyślnie zresetowane.



Uwaga: Jeśli robot nie może połączyć się z telefonem, należy zresetować połączenie Wi-Fi i spróbować ponownie.

Użytkowanie

Włączanie / wyłączenie

Naciśnij i przytrzymaj przycisk  przez 3 sekundy, aby włączyć robota, wskaźnik zasilania będzie świecił się światłem stałym. Umieść robota na podstawie, a robot włączy się automatycznie i rozpocznie ładowanie. Aby wyłączyć robota, odsuń go od podstawy, a następnie naciśnij i przytrzymaj przycisk  przez 3 sekundy.

Szybkie mapowanie

Zdejmij podkładkę mopa przed szybkim mapowaniem.

Po podłączeniu robota do aplikacji, utwórz mapę zgodnie z instrukcjami w aplikacji. Robot porusza się w celu skanowania otoczenia i tworzy mapę bez wykonywania czyszczenia. Po powrocie robota do podstawy, mapa zostanie utworzona i zapisana automatycznie.

Wstrzymaj / Uśpij

Podczas czyszczenia, naciśnij krótko którykolwiek przycisk na urządzeniu lub przycisk  na podstawie, aby zatrzymać robota.

Jeśli robot został wstrzymany na dłużej niż 10 minut, wejdzie on automatycznie w tryb uśpienia, a wskaźniki zasilania i ładowania przestaną migać. Należy nacisnąć którykolwiek przycisk na robocie lub podstawie lub kliknąć w aplikacji, aby obudzić robota.

Uwaga:

- Odkurzacz wyłączy się automatycznie po 12 godzinach w trybie czuwania.
- Jeśli robot zostanie wstrzymany i odłożony na podstawę, bieżące zadanie czyszczenia zostanie zakończone.

Czyszczenie Punktowe

Gdy robot nie jest umieszczony na podstawie i jest w stanie gotowości, naciśnij krótko przycisk , aby włączyć tryb czyszczenia punktowego. W tym trybie robot czyści obszar w kształcie kwadratu o wymiarach 1,5 x 1,5 metra wokół siebie i wraca do punktu wyjścia po zakończeniu czyszczenia punktowego.

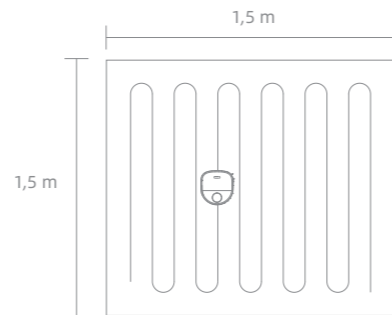

Przywrócenie ustawień fabrycznych

Jeśli robot nie działa prawidłowo, a przyciski nie reagują po ponownym uruchomieniu, użyj szpilki, aby nacisnąć przycisk resetowania przez 3 sekundy, aż usłyszysz głos mówiący "Przywrócenie ustawień fabrycznych". Przywrócenie ustawień fabrycznych robota zajmie około 5 minut. Po zresetowaniu robota, należy ponownie utworzyć mapy i strefy zakazane.

Użytkowanie

Funkcja zamiatania

Uwaga: Nie należy zakładać podkładki mopa podczas używania funkcji zamiatania.

Metoda 1: Naciśnij krótko przycisk  na podstawie, aby robot zaczął zamiatać.

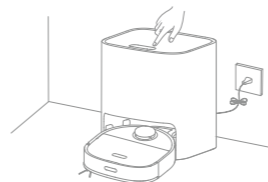

Metoda 2: Naciśnij krótko przycisk  na robocie, aby robot zaczął zamiatać.

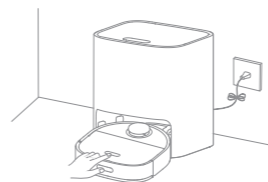

Uwaga:

- Należy upewnić się, że robot jest w pełni naładowany przed użyciem. W czasie czyszczenia nie należy ręcznie przesuwać robota.
- Jeśli w czasie czyszczenia poziom baterii znacząco spadnie, robot powróci do podstawy i wznowi czyszczenie po naładowaniu baterii. Funkcja Wznawiania Czyszczenia musi zostać uprzednio włączona w aplikacji.

Tryb czyszczenia

Po włączeniu robota, czyści on każdy pokój, najpierw czyszcząc wzdłuż krawędzi i ścian, a następnie czyszcząc na wzór litery S. Robot automatycznie powróci do podstawy, aby naładować baterię po czyszczeniu.

Funkcja mopowania

Uwaga: Nie należy używać funkcji mopowania na dywanach.

1. Zamontuj podkładkę mopa.

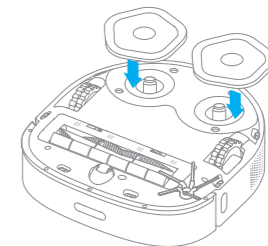

2. Wyjmij zbiornik na czystą wodę, napełnij go czystą wodą, a następnie umieść zbiornik na czystą wodę w podstawie.

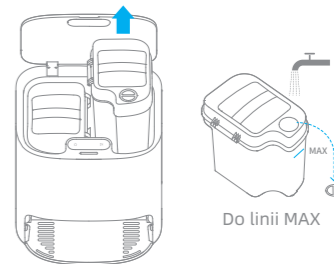

Uwaga:

- Nie należy napełniać zbiornika gorącą wodą, w przeciwnym razie zbiornik na czystą wodę może zostać zdeformowany.
- Należy używać wyłącznie środka do czyszczenia podłóg wielopowierzchniowych marki Dreame. W innym przypadku funkcje podstawy mogą być zakłócone.

3. Umieść robota na podstawie

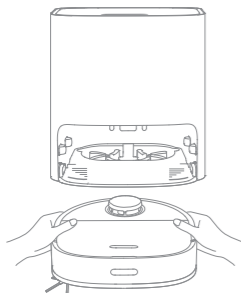

4. Rozpocznij mopowanie

Naciśnij krótko przycisk . Robot rozpocznie mopowanie od podstawy, a następnie będzie kontynuował czyszczenie w oparciu o optymalny plan czyszczenia zaplanowany przez mapę.

**Uwaga:**

- Jeśli robot nie jest na podstawie, należy go umieścić z powrotem przed jego ponownym uruchomieniem.
- Robot oczyści podkładkę mopa przed zadaniem czyszczenia. Należy poczekać aż podkładka mopa zostanie wyczyszczona.
- Podczas mopowania, nie należy ręcznie przesuwac podstawy, zbiornika na czystą wodę, zbiornika na brudną wodę lub podkładki myjącej.

5. Powracanie do samooczyszczania

Podczas mopowania, robot powróci do podstawy, aby wyczyścić podkładkę mopa na podstawie ustawień czyszczenia w aplikacji. Robot wznowi czyszczenie, gdy podkładka mopa będzie oczyszczona.

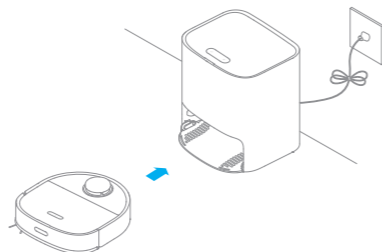

6. Czyszczenie podkładki mopa

Po zakończeniu czyszczenia i powrocie do ładowania, podstawa rozpocznie czyszczenie i osuszanie podkładki mopa.

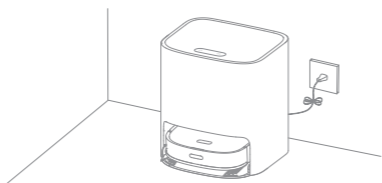
**Uwaga:**

- W razie potrzeby wyczyszczenia podkładki mopa, należy nacisnąć i przytrzymać przycisk  na podstawie przez 3 sekundy w celu rozpoczęcia czyszczenia.
- Podczas czyszczenia podkładki mopa, jeśli poziom wody w zbiorniku na czystą wodę jest niewystarczający lub jeśli zbiornik na brudną wodę jest pełny, robot wyśle komunikat głosowy lub powiadomienie pokaże się w aplikacji.
- Po zakończeniu mopowania przez robota, jak najszybciej wyczyść zbiornik na brudną wodę, aby uniknąć pleśni lub nieprzyjemnego zapachu. Zaleca się wymianę podkładki mopa co 1 do 3 miesięcy.

Funkcje w aplikacji

1. Zarządzanie mapą

Na stronie głównej aplikacji wyświetlana jest aktualna mapa. Na tej stronie, funkcja Strefy Zakazane pozwala ustawić strefy, których należy unikać, a Zarządzanie Mapą pozwala modyfikować aktualną mapę.

2. Ustawienia trybu czyszczenia

Tryb czyszczenia na stronie głównej umożliwia zmianę trybu czyszczenia, mocy ssania, a także wilgotności podkładki mopa.

3. Ustawienia samooczyszczania

Ustawienia samooczyszczania na stronie głównej umożliwiają zmianę częstotliwości samooczyszczania oraz ręczne uruchomienie zadania czyszczenia podkładki mopa lub ręczne uruchomienie lub zakończenie zadania suszenia podkładki mopa.

4. Ustawienia produktu

Ustawienia umożliwiają włączanie i wyłączenie funkcji urządzenia, konfigurowanie zaplanowanego czyszczenia oraz przeglądanie historii czyszczenia i informacji o urządzeniu.

Uwaga:

- Przed użyciem funkcji czyszczenia pomieszczeń lub czyszczenia strefowego oraz zarządzania mapami należy utworzyć mapę.
- Aby uzyskać więcej informacji na temat funkcji, sprawdź odpowiednie interfejsy lub przewodniki w aplikacji.
- Wersja aplikacji mogła zostać zaktualizowana, proszę postępować zgodnie z instrukcjami opartymi na najnowszej wersji aplikacji.

Części

W celu uzyskania optymalnej wydajności należy postępować zgodnie z poniższymi instrukcjami w zakresie czyszczenia i konserwacji robota i podstawy.

Część	Częstotliwość konserwacji	Częstotliwość wymiany
Pojemnik na kurz	Wyczyścić w razie potrzeby	/
Filtr pojemnika na kurz	Co 2 tygodnie	Co 3 do 6 miesięcy
Zbiornik na czystą	Co 2 tygodnie	/
Nośniki filtra zbiornika na czystą wodę	Co 2 tygodnie	/
Zbiornik na brudną wodę	Po każdym użyciu	/
Podkładka myjąca	Co 2 tygodnie	/
Szczotka główna	Co 2 tygodnie	Co 6 do 12 miesięcy
Szczotka boczna	Co 2 tygodnie	Co 3 do 6 miesięcy
Podkładka mopa	Co miesiąc	Co 1 do 3 miesięcy
Koło uniwersalne	Co miesiąc	/
Koło pomocnicze	Co miesiąc	/
Czujnik laserowy LDS	Co miesiąc	/
Czujnik powracania do podstawy	Co miesiąc	/
Czujniki upadku	Co miesiąc	/
Strefa sygnałowa na podstawie	Co miesiąc	/
Czujniki przepiętnienia na podstawie	Co miesiąc	/
Styki ładowania na robocie	Co miesiąc	/
Styki ładowania na podstawie	Co miesiąc	/
Dół robota	Co miesiąc	/
Korpus podstawy	Co miesiąc	/

Uwaga: Częstotliwość wymiany będzie zależała od sposobu użytkowania robota. W przypadku szczególnych okoliczności, części powinny zostać wymienione.

Dzienna konserwacja

Pojemnik na kurz * Wyczyścić w razie potrzeby

1. Otwórz pokrywę robota i naciśnij zatrzask pojemnika na kurz, aby zdemonstrować pojemnik na kurz.

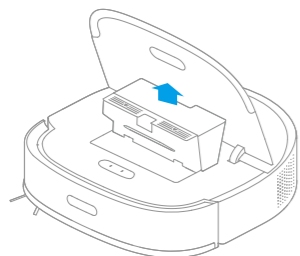

2. Otwórz pokrywę pojemnika na kurz tak, jak pokazano na rysunku.

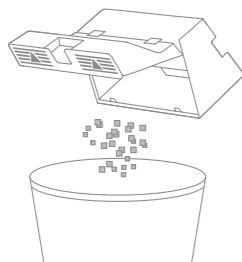

Uwaga: Przyrząd do czyszczenia może być używany do opróżniania pojemnika na kurz.

Filtr * Należy czyścić go raz na 2 tygodnie (po czyszczeniu całkowicie wysuszyć) i wymieniać co 3 miesiące.

1. Zdemontuj filtr i postukaj w niego lekko.

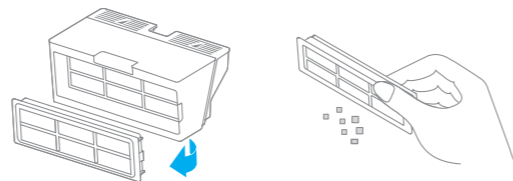

Uwaga: Nie próbuj czyścić filtra za pomocą szczotki, palca lub ostrego przedmiotu.

2. W razie potrzeby wypłucz pojemnik na kurz pod bieżącą wodą i wysusz go całkowicie przed ponownym zamontowaniem.

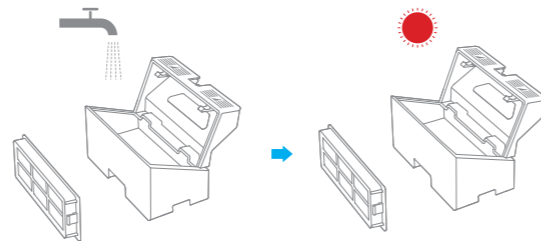

Uwaga:

- Pojemnik na kurz i filtr należy płukać wyłącznie przy użyciu bieżącej wody. Nie należy używać żadnych detergentów.
- Wyłącznie po całkowitym wyschnięciu należy ponownie używać pojemnika na kurz i filtra.

Dzienna konserwacja

Zbiornik na czystą wodę * Zaleca się czyszczenie nośników filtra raz na 3 miesiące

1. Otwórz pokrywę zbiornika na czystą wodę, przesunij węża na bok, aby zdemonstrować i wyczyścić nośniki filtra tak, jak pokazano na rysunku.

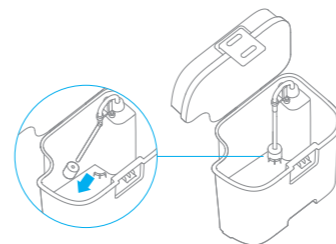

2. Włóż nośniki filtra i węża z powrotem.

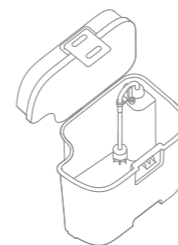

Zbiornik na brudną wodę * Zaleca się czyszczenie po każdym użyciu

1. Należy wyjąć zbiornik na brudną wodę, otworzyć pokrywę zbiornika na brudną wodę i opróżnić pozostałości wody.

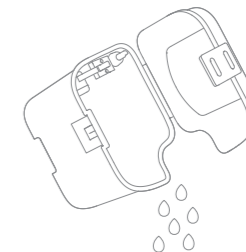

2. Należy wyczyścić zbiornik na brudną wodę za pomocą wody i zamontować go z powrotem do podstawy.



Uwaga: Zawór pływakowy w zbiorniku na brudną wodę jest elementem ruchomym. Nie należy czyścić zaworu pływakowego przy użyciu nadmiernej siły, gdyż może to spowodować jego uszkodzenie.

Dzienna konserwacja

Podkładka myjąca * Zaleca się czyszczenie co 2 tygodnie

1. Naciśnij zatrzaski po dwóch stronach spodu podstawy, aby zdemonstrować podkładkę myjącą.

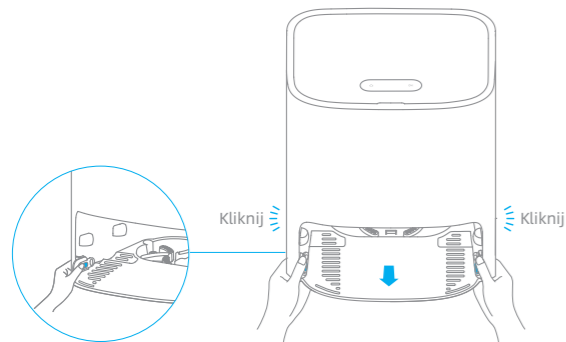

2. Użyj załączonego przyrządu do czyszczenia, aby całkowicie wyczyścić podkładkę myjącą.

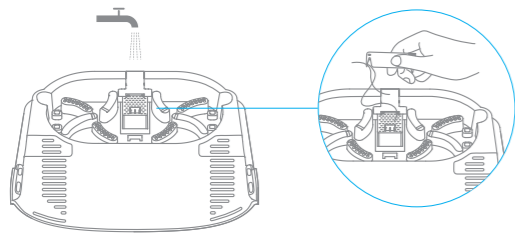

3. Przetrzyj spód podstawy za pomocą suchej szmatki.

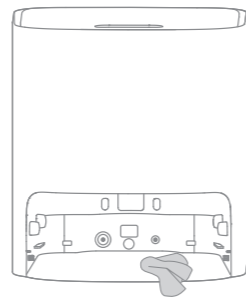

4. Włóż podstawkę myjącą do podstawy tak, jak pokazano na rysunku. Upewnij się, że oba zatrzaski są na właściwym miejscu.

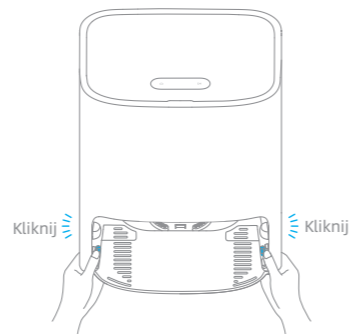

Uwaga: Upewnij się, że wsporniki podkładki myjącej są na właściwym miejscu.

Dzienna konserwacja

Czyszczenie szczotki głównej

Naciśnij zatrzaski zwalniające pokrywę szczotki głównej i wyjmij ją ruchem do góry.

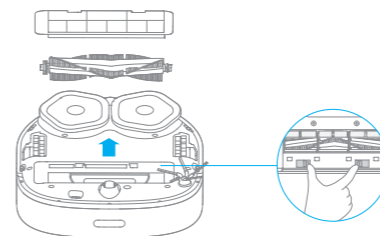

Wyciągnij pokrywę szczotki tak, jak pokazano na ruszku. Użyj dołączonego przyrządu do czyszczenia, aby usunąć wszelkie włosy zaplątane na szczotce.

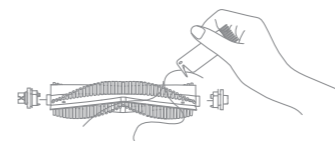

Uwaga: Nie należy używać nadmiernej siły, aby usunąć włosy zaplątane na szczotce. W przeciwnym razie, szczotka główna może ulec zniszczeniu.

Czyszczenie szczotki bocznej

Zdemontuj i wyczyść szczotkę boczną

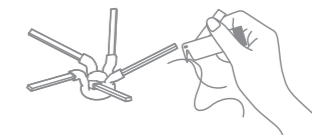

Czyszczenie koła uniwersalnego/koła pomocnicznego

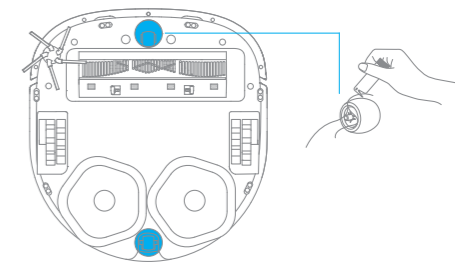

Uwaga:

- Należy użyć narzędzi takich, jak mały śrubokręt, aby oddzielić oś od opony koła uniwersalnego. Nie należy używać nadmiernej siły.
- Optucz koło uniwersalne pod bieżącą wodą i zamontuj z powrotem po całkowitym osuszeniu.

Czujniki robota i styki ładowania

Przetrzyj czujniki i styki ładowania robota za pomocą miękkiej, suchej szmatki:

- Czujniki upadku na spodzie robota
- Styki ładowania z tyłu robota
- Czujnik powracania do podstawy z przodu robota
- Zderzak z przodu robota
- Czujnik laserowy LDS na górze robota

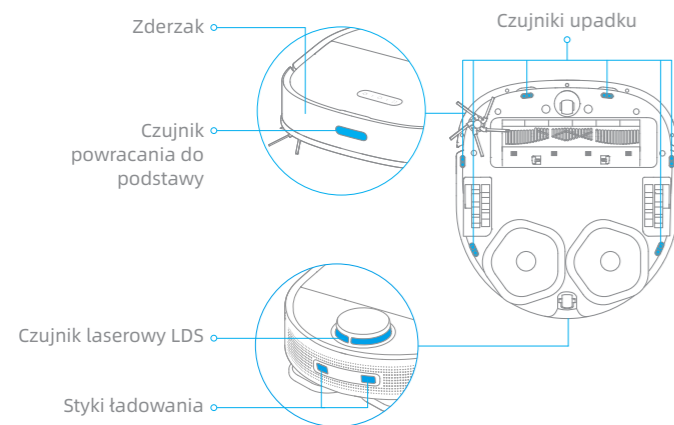

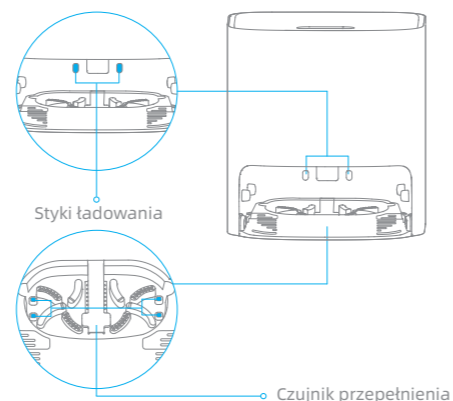

Uwaga: Mokra szmatka może zniszczyć delikatne elementy robota i podstawy. Należy używać wyłącznie suchej szmatki do czyszczenia.

Styki ładowania podstawy samooczyszczającej i czujnik przepiętnia



Resetowanie robota

Jeśli robot przestanie reagować lub nie będzie można go wyłączyć, należy przytrzymać przycisk  przez 10 sekund, aby wyłączyć urządzenie. Następnie naciśnij i przytrzymaj przycisk  przez 3 sekundy, aby włączyć robota.



Akumulator

Robot zawiera wysokowydajny akumulator litowo-jonowy. Upewnij się, że bateria pozostaje dobrze naładowana do codziennego użytku, aby utrzymać optymalną wydajność baterii. Jeśli robot nie jest używany przez dłuższy czas, należy wyłączyć go i odłożyć. Aby zapobiec nadmiernemu rozładowaniu, należy ładować robota co najmniej raz na trzy miesiące.

Jeśli podstawa nie działa prawidłowo, na ekranie zostanie wyświetlona ikona błędu lub komunikat. Należy poszukać rozwiązania na podstawie poniższej tabeli.

Ikona błędu	Komunikat błędu	Rozwiązanie
	Niewystarczająca ilość wody w zbiorniku na czystą wodę	Należy dolać wystarczającą ilość wody do zbiornika na czystą wodę.
	Zbiornik na brudną wodę nie jest zamontowany	Należy zamontować zbiornik na czystą wodę na właściwym miejscu.
	Awaria zbiornika na brudną wodę	Zamontuj zbiornik na brudną wodę na właściwym miejscu. Opróżnij pozostałości wody.
	Podkładka myjąca nie jest zamontowana	Sprawdź, czy podkładka myjąca jest zamontowana i czy zatrzaski po obu stronach podkładki myjącej są na właściwym miejscu.
	Nieprawidłowy poziom wody w podkładce myjącej	Sprawdź, czy odpływ nie jest zatkany. Jeśli tak, należy go oczyścić.
	Awaria robota	Sprawdź, czy występuje błąd. Należy odnieść się do sekcji "Pytanie i odpowiedzi" w niniejszej instrukcji.

Problem	Możliwa przyczyna i rozwiązanie
Robot nie włącza się.	<ol style="list-style-type: none"> Poziom baterii jest niski. Należy naładować robota na podstawie i spróbować ponownie. Temperatura baterii jest zbyt niska lub zbyt wysoka. Zaleca się używanie urządzenia w temperaturze pomiędzy 32°F (0°C) a 104 °F (40°C).
Robot nie ładuje się.	<ol style="list-style-type: none"> Podstawa nie jest podłączona do zasilania. Upewnij się, że oba końce kabla zasilającego są podłączone. Słaby kontakt. Przetrzyj styki ładowania zarówno na podstawie, jak i na robocie.
Robot nie łączy się z Wi-Fi.	<ol style="list-style-type: none"> Hasło sieci Wi-Fi jest nieprawidłowe. Upewnij się, że hasło używane do łączenia się z siecią Wi-Fi jest prawidłowe. Robot nie obsługuje połączenia Wi-Fi 5 GHz. Upewnij się, że robot jest podłączony do połączenia Wi-Fi 2,4 GHz. Sygnal Wi-Fi jest słaby. Upewnij się, że robot znajduje się w obszarze o dobrym zasięgu sieci Wi-Fi. Robot może nie być gotowy do skonfigurowania. Należy wyłączyć i ponownie włączyć aplikację, a następnie spróbować ponownie zgodnie z instrukcjami.
W aplikacji nie można utworzyć mapy opartej na pomieszczeniach.	<ol style="list-style-type: none"> Robot musi rozpocząć od podstawy, aby utworzyć mapę. Zaleca się korzystanie z funkcji szybkiego mapowania. Nie należy przesuwać robota, gdy tworzy mapę po raz pierwszy. W przeciwnym razie może wystąpić błąd pozycjonowania. Po tym zakończeniu tworzenia mapy po raz pierwszy przez robota, należy sprawdzić czy bezproblemowo powraca do podstawy i w razie konieczności usunąć wszelkie przeszkody wokół niej.
Robot nie może znaleźć podstawy lub nie powraca do podstawy.	<ol style="list-style-type: none"> Podstawa jest odłączona lub została przesunięta, podczas gdy robot nie znajdował się na podstawie. Robot nie może powrócić do podstawy, ponieważ jego ścieżka jest zablokowana. Na przykład, drzwi są zamknięte. Wokół podstawy znajduje się zbyt wiele przeszkód. Należy umieścić podstawę w miejscu, gdzie nie ma żadnych przeszkód wokół niej. Przeniesienie robota może spowodować zmianę jego położenia lub ponowne mapowanie otoczenia. Jeśli robot znajduje się zbyt daleko od podstawy, może nie być w stanie automatycznie powrócić do podstawy. W takim przypadku należy ręcznie umieścić robota na podstawie. Należy wytrzeć obszar sygnalizacji na podstawie, aby zapobiec osadzeniu się kurzu i brudu.

Problem	Możliwa przyczyna i rozwiązanie
Robot utknął przed podstawą i nie może do niej powrócić.	<ol style="list-style-type: none"> Sprawdź, czy wokół bazy jest wystarczająco dużo miejsca. Należy zabezpieczyć przestrzeń wolną od wszelkich przedmiotów 1,5 m przed podstawą i 5 cm po obu stronach podstawy. Robot może się ślizgać. Sprawdź, czy przed podstawą nie ma wody. Jeśli tak, wytrzyj ją i spróbuj wystać robota z powrotem. Zaleca się zmianę miejsca postawienia podstawy i ponowną próbę.
Robot nie wyłącza się.	<ol style="list-style-type: none"> Robot może być wyłączony tylko wtedy, gdy nie jest ładowany. Aby wyłączyć robota, odsuń robota od podstawy a następnie naciśnij i przytrzymaj przycisk  przez 3 sekundy. Jeśli robota nie można wyłączyć wykonując krok 1, należy nacisnąć i przytrzymać przycisk  przez 10 sekund, aby siłą wyłączyć robota. Jeśli problem nadal występuje, należy skontaktować się z serwisem posprzedażnym.
Robot wolno się ładuje.	<p>Pełne naładowanie robota zajmuje około 6 godzin, gdy jego bateria jest słaba.</p> <ol style="list-style-type: none"> Jeśli robot pracuje w temperaturach spoza podanego zakresu, prędkość ładowania zostanie automatycznie spowolniona, aby wydłużyć żywotność baterii. Styki ładowania na robocie oraz na podstawie mogą być zabrudzone. Należy przetrzeć je suchą szmatką.
Robot działa nieprawidłowo	Wyłącz robota, a następnie uruchom go ponownie
Szczotka boczna zsuwa się.	<ol style="list-style-type: none"> Należy ponownie zamontować szczotkę boczną, aż zatrzaśnie się na swoim miejscu. Szczotka boczna jest zaplątana w przewody zasilające. Przed rozpoczęciem czyszczenia należy usunąć przewody zasilające z podłogi.
Podkładka mopa zsuwa się.	Podkładka mopa jest zaplątana w przewody zasilające. Przed rozpoczęciem czyszczenia należy usunąć przewody zasilające z podłogi.
Wydajność czyszczenia jest niska.	<ol style="list-style-type: none"> Pojemnik na kurz jest pełny. Należy go opróżnić. Filtr wymaga czyszczenia. Należy sprawdzić i wyczyścić filtr. Filtr nie jest całkowicie wysuszony po umyciu. Należy wysuszyć filtr przed użyciem.

Problem	Możliwa przyczyna i rozwiązanie
Kurz wydostaje się z robota podczas czyszczenia.	Należy wyjąć szczotkę główną i pojemnik na kurz oraz usunąć wszelkie zanieczyszczenia, które mogły zostać zatrzymane wokół przestrzeni, w których znajdują się szczotka główna i pojemnik na kurz.
Hałas wzrasta podczas pracy robota.	<ol style="list-style-type: none"> 1. Pojemnik na kurz jest pełny. Należy go opróżnić. 2. Twarde przedmioty są uwięzione wokół szczotki głównej i pojemnika na kurz. Należy sprawdzić i je oczyścić. 3. Włosy lub inne zanieczyszczenia mogły zostać zaplątane wokół szczotki głównej i szczotki bocznej. Należy sprawdzić i je oczyścić. 4. Przełącz tryb ssania na Standardowy lub Cichy.
Robot wydaje dziwne odgłosy podczas pracy.	Należy obrócić i nacisnąć główne koło, aby sprawdzić, czy jakiś obiekt nie został zakleszczony wokół koła. Jeśli tak, należy go usunąć. Jeśli problem nadal występuje, należy skontaktować się z serwisem posprzedażowym.
Robot utknął i przestał działać.	<ol style="list-style-type: none"> 1. Należy sprawdzić dany obszar, aby upewnić się, że wokół robota nie ma przeszkód, takich jak przewody zasilające, zasłony lub frędzle dywanu. Zaleca się ich usunięcie, aby robot mógł kontynuować pracę. 2. Robot mógł zakleszczyć się wokół mebli. Zaleca się podniesienie mebli i umieszczenie fizycznej bariery, aby zablokować dostęp robota do problematycznych obszarów, lub ustawienie stref zakazanych za pomocą aplikacji.
Robot nie porusza się po wyznaczonej trasie.	<ol style="list-style-type: none"> 1. Przedmioty takie jak przewody zasilające i kable powinny być uporządkowane przed użyciem robota. 2. Praca na mokrych powierzchniach powoduje ślizganie się koła głównego. Zaleca się wysuszenie mokrych miejsc przed użyciem robota.
Robot omija pomieszczenia, które mają zostać wyczyszczone.	<ol style="list-style-type: none"> 1. Należy upewnić się, że drzwi do pomieszczeń, które mają być wyczyszczone, są otwarte. 2. Należy sprawdzić, czy przy drzwiach pomieszczenia znajduje się próg wyższy niż 1,8 cm. Robot nie może pokonywać wysokich progów lub stopni. 3. Miejsce przed czyszczonym pomieszczeniem jest mokre i śliskie, co powoduje ślizganie się robota i nieprawidłową pracę. Zaleca się wysuszenie podłogi przed użyciem robota. 4. Należy sprawdzić, czy przy drzwiach pomieszczenia znajduje się wycieraczka lub dywan. Dywan będzie omijany podczas mopowania. Proszę wyłączyć funkcję rozpoznawania dywanów w ustawieniach aplikacji.

Problem	Możliwa przyczyna i rozwiązanie
Robot wjeżdża w strefy zakazane lub obszary z wirtualnymi ścianami.	<ol style="list-style-type: none"> 1. Należy wyświetlić stronę główną aplikacji, aby sprawdzić, czy błąd występuje na bieżącej mapie. Jeśli tak, należy resetować mapę w ustawieniach Zarządzania Mapą. 2. Podczas ustawiania wirtualnych ścian lub stref zakazanych, zaleca się dostosowanie granic w oparciu o środowisko domowe i uwzględnienie wszystkich obszarów, które są podatne na zakleszczenie się robota, takich jak niższe powierzchnie lub spody mebli.
Robot nagle się zatrzymuje.	<ol style="list-style-type: none"> 1. Robot wyłącza się automatycznie, gdy moc jego baterii jest wyczerpana do 0%. 2. Robot nie ładuje się, co powoduje wyczerpanie się baterii i wyłączenie robota. Możliwą przyczyną jest to, że podstawa nie jest podłączona do zasilania lub robot i podstawa mają staby kontakt. Należy sprawdzić połączenie. Jeśli problem będzie się powtarzał, należy skontaktować się z serwisem posprzedażnym.
Robot nie wznawia czyszczenia po naładowaniu.	<ol style="list-style-type: none"> 1. Upewnij się, że robot nie jest w trybie Nie przeszkadzać, co uniemożliwi mu wznowienie czyszczenia. 2. Robot nie wznawia czyszczenia po ręcznym naładowaniu lub przeniesieniu na podstawę.
Robot nie wykonuje automatycznie zaplanowanych zadań czyszczenia.	Poziom baterii robota jest niski. Zaplanowane zadanie czyszczenia rozpocznie się, gdy poziom baterii robota jest większy niż 15%.
Robot nie reaguje na podstawę.	Robot jest zbyt daleko od podstawy i nie mogą się one ze sobą skomunikować. Zaleca się używanie aplikacji do sterowania robotem.
Woda w zbiorniku na czystą wodę jest niewystarczająca.	<ol style="list-style-type: none"> 1. Należy w porę uzupełnić czystą wodę. 2. Należy odłączyć przewód zasilający podstawy, wyjąć zbiornik na czystą wodę i włożyć go z powrotem, a następnie włączyć podstawę i spróbować ponownie. 3. Należy wylać pozostałą wodę ze zbiornika na czystą wodę, wypłukać dno zbiornika na czystą wodę i nośniki filtra, a następnie spróbować ponownie po dodaniu do niego wody. 4. Należy sprawdzić czy wokół metalowego filtra przy wlocie wody do podstawy znajdują się ciała obce. Jeśli tak, należy je usunąć. Jeśli problem będzie się powtarzał, należy skontaktować się z serwisem posprzedażnym.

Problem	Możliwa przyczyna i rozwiązanie
Poziom wody w podstawie myjącej jest nieprawidłowy.	<ol style="list-style-type: none"> Należy wyjąć podstawę myjącą i sprawdzić, czy odpływ brudnej wody jest zatkany i w razie konieczności oczyścić go. Należy wytrzeć suchą szmatką elastyczne, metalowe elementy czujnika przelewania na podstawie myjącej. Należy delikatnie docisnąć zbiornik na brudną wodę, aby upewnić się, że jest on zamontowany na swoim miejscu. Należy sprawdzić, czy uszczelka zbiornika na brudną wodę nie jest poluzowana lub nieprawidłowo zamontowana. Jeśli tak, należy go ręcznie poprawić. Jeśli problem będzie się powtarzał, należy skontaktować się z serwisem posprzedażnym.
Podstawa myjąca nie jest zamontowana.	Należy sprawdzić, czy podstawa myjąca jest zamontowana na prawidłowym miejscu lub czy zatrzaski po obu stronach podstawy myjącej są na swoim miejscu.

Dane techniczne

Robot

Model	RLS5C
Akumulator	6400 mAh (Pojemność nominalna)
Czas ładowania	Ok. 6 godzin
Zgodność z systemem operacyjnym	Android 4,4 or iOS 10,0 lub nowsza wersja
Napięcie znamionowe	14,4 V ---
Moc znamionowa	55 W
Łączność bezprzewodowa Wi-Fi	Wi-Fi IEEE 802.11b/g/n 2,4 GHz
Częstotliwość operacji	2400-2483,5 MHz
Maksymalna moc wyjściowa	< 20 dBm
Częstotliwość pracy bezprzewodowej SRD	433,92 MHz
Maksymalna moc wyjściowa	< 10 dBm

Informacje dotyczące europejskiej dyrektywy WEEE



Wszystkie produkty oznaczone tym symbolem są uznane za odpady sprzętu elektrycznego i elektronicznego (WEEE zgodnie z Dyrektywą 2012/19/UE) i nie mogą być wyrzucane po zakończeniu okresu użytkowania wraz z innymi odpadami. W celu ochrony zdrowia ludzi oraz środowiska naturalnego należy przekazać zużyty sprzęt do wyznaczonego punktu utylizacji wyznaczonego przez instytucje rządowe lub lokalne. Prawidłowe usunięcie zużytego produktu pomaga w zapobieganiu potencjalnym negatywnym skutkom oddziaływania na środowisko naturalne i zdrowie ludzi. Więcej informacji można uzyskać w urzędzie lokalnym lub od instalatora.

Podstawa samooczyszczająca

Model	RCS3
Wejście	100-240 V ~ 50-60 Hz 1,5 A
Wyjście	20,0 V --- 1 A
Częstotliwość pracy bezprzewodowej SRD	433,92 MHz
Maksymalna moc wyjściowa	< 10 dBm

הגבלות שימוש

- אין להפעיל את המכשיר בחדר שבו יש תינוק או ילד ישן.
- אין להניח ילדים, בעלי חיים או כל פריט אחר מעל רובוט בין אם הוא בתנועה או עומד.
- אין לעשות שימוש ברובוט לניקוי חומרים בוערים. אין להשתמש ברובוט להרמת נזלים דליקים או ניצתים, גזים מאכלים, או חומצות לא מדוללות או ממיסים.
- אין לשאוב חפצים קשים או חדים. אין להשתמש במכשיר להרים עצמים כגון אבנים, חתיכות גדולות של נייר או כל חפץ שעלול לתקוע את המכשיר.
- אנא כבו ונתקו מהמחשמל את המכשיר לפני נקיין ואחזקה שלו.
- אין להתשתמש במטלית לחה או כל נזל כדי לשטוף את הרובוט ואת הבסיס. על חלקים שטיפים להיות מיובשים לחלוטין לפני התקנתם ושימוש בהם.
- יש להשתמש במוצר זה בהתאם להנחיות המצויות במדריך זה למשתמש. המשתמשים אחראים על אובדן או נזק הנובע כתוצאה משימוש לא נכון במוצר זה.

מידע בטיחותי

על מנת להמנע מהתחשמלות, שריפה או פגיעה בנגרם עקב שימוש לא נכון במכשיר, אנא קראו את המדריך למשתמש לעומק לפני המשימוש במכשיר ושמרו עליו לעיין בעתיד.

הגבלות שימוש

- במכשיר זה יכולים להשתמש ילדים מגיל 8 שנים ומעלה ואנשים בעלי יכולות פיזיות, חושיות ונפשיות מוגבלות או חסרי ניסיון וידע, וזאת תחת פיקוח או לאחר מתן הוראות בנוגע לשימוש במכשיר באופן בטוח והבנת הסכנות הכרוכות בכך.
- פנו את האיזור המיועד לנקיון. חל איסור על ילדים לשחק עם מוצר זה. וודאו כי ילדים ובעלי חיים נמצאים במרחק בטוח מרובוט בעת הפעלתו.
- מוצר זה נועד לניקוי רצפה בסביבה ביתית בלבד. אין לעשות בו שימוש במקום פתוח, על גבי משטחים שאינם רצפה או בסביבה מסחרית או תעשייתית.
- וודאו שהמכשיר עובד בצורה תקינה בסביבה מתאימה. אם לא, אין להשתמש במכשיר.
- אם כבל החשמל ניזוק, יש להחליפו בכבל מיוחד שניתן לרכוש מהיבואן או מנציג השירות שלו.
- אין לעשות שימוש ברובוט בשטח שתלוי מעל גובה הרצפה ללא מחסום הגנה.
- אין להניח את הרובוט הפוך. אין להשתמש במכסה ה - LDS, מכסה הרובוט, או פגוש כידית לרובוט.
- אין לעשות שימוש ברובוט בטמפרטורת סביבה מעל 40°C או מתחת ל- 0°C או על רצפה עם נזלים או חומרים דביקים.
- הרימו כבלים מהרצפה טרם השימוש ברובוט וזאת על מנת למנוע גרירה שלהם בזמן ביצוע פעולת הניקיון.
- הסירו פריטים שבירים או קטנים מהרצפה וזאת על מנת למנוע היתקלות של רובוט בהם וגרירתם.
- הרחיקו שערות, אצבעות וחלקי גוף אחרים מפתח היניקה של רובוט.
- הרחיקו את כלי הנקיין מהשיג ידיהם של ילדים.

תכולת החבילה

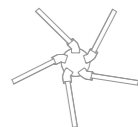

מברשת צדדית

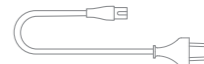

כבל חשמל



ספוג מגב (X2)



כלי ניקוי

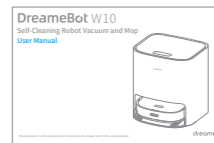

מדריך למשתמש



רובוט

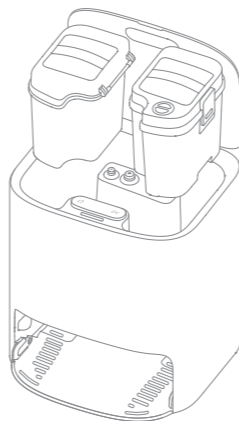

בסיס נקיון עצמי

(כולל מיכל מים נקיים, מיכל מים מלוכלכים ושפשפת)

מידע בטיחותי

סוללות וטעינה

- אין להשתמש באף סוללה או בסיס נקיון עצמי צד-שלישי. יש להשתמש רק עם יחידת האספקה RCS3.
- אין לנסות לפרק, לתקן או לשנות את הסוללה או את הבסיס נקיון עצמי בעצמכם.
- אין להניח את הבסיס נקיון עצמי ליד מקור חום.
- אין להתמש במטלית רטובה או בידיים רטובות לנגב את מגעי הטעינה של הבסיס.
- אין להשליך סוללות ישנות באופן לא ראוי. סוללות לא נחוצות יש להשליך במתקן מחזור מתאים.
- מוצר זה מכיל סוללות שניתן להחליף רק על ידי טכנאים מוסמכים או מרכז שירות לקוחות.
- במידה וכבל החשמל נפגם או מתקלקל, הפסיקו מיד את השימוש במוצר וצרו קשר עם מרכז השירות לאחר מכירה.
- אנא וודאו כי רובוט כבוי בעת הובלתו ממקום למקום ודאגו לשמור אותו במארז המקורי שלו ככל הניתן.
- במידה ואין כוונה לעשות שימוש ברובוט למשך פרק זמן ממושך, הטעינו אותו במלואו, לאחר מכן כבו אותו ואחסנו אותו במקום קריר ויבש. הטעינו מחדש את רובוט לכל הפחות פעם ב-3 חודשים וזאת על מנת למנוע טעינת יתר של הסוללה.

חיישן מרחק לייזר

- חיישן מרחק הלייזר נמצא בהתאמה לתקן IEC 60825-1:2014 של ה IEC עבור מוצרי לייזר דרג 1 ואינו יוצר קרינת לייזר מסוכנת.

לעיון במדריך מקוון מפורט, בקר בכתובת

<https://global.dreame.tech.com/pages/user-manuals-and-faqs>

שימו לב: איורים של המוצר, האביזרים וממשק המשתמש במדריך למשתמש הם למטרות עיון בלבד. המוצר והתפעול בפועל עשויים להשתנות עקב שיפורים במוצר.

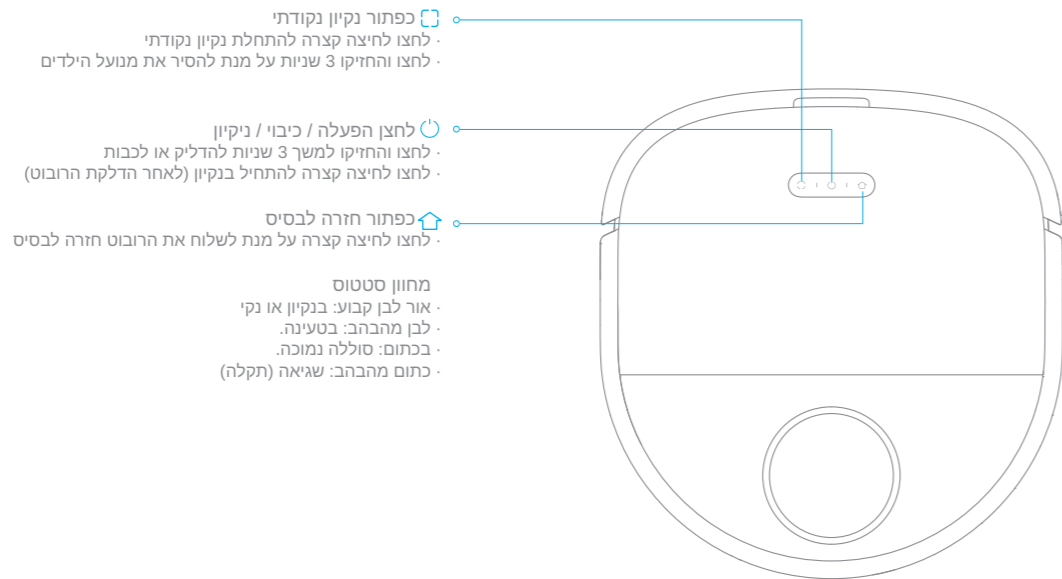
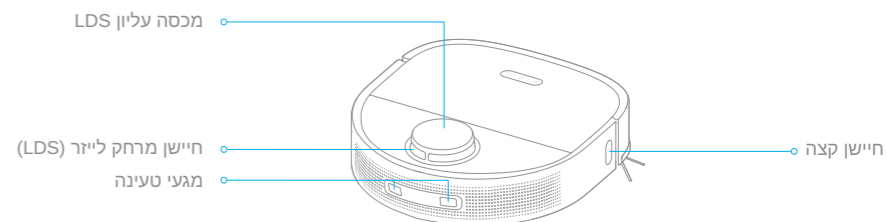
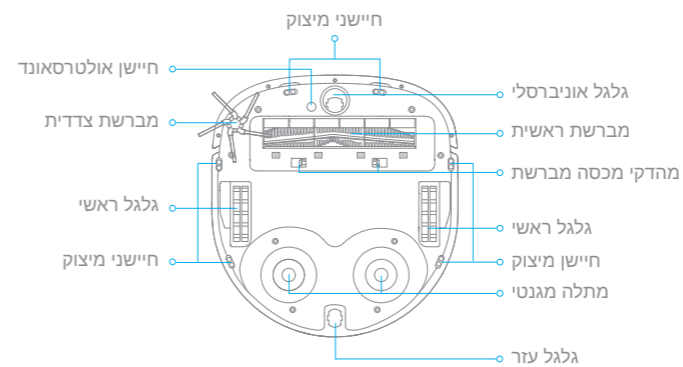
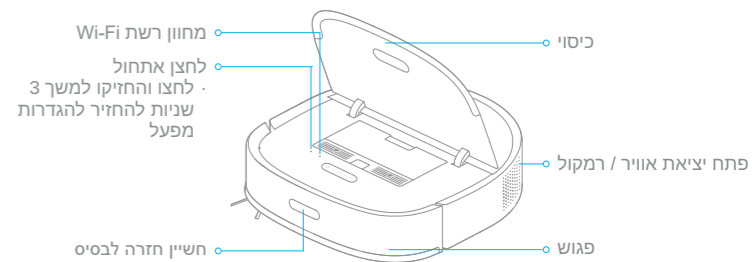

שימו לב: לחצו על כל כפתוא על מנת להפסיק בזמן שהרובוט מנרה, חוזר לטעינה, חוזר לנקיין עצמי או במצב נקיין נקודתי.

1. הסירו את פסי המגן

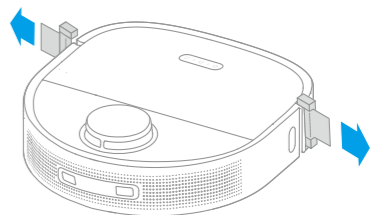

2. התקינו את המברשת הצדדית



התקינו את המברשת הצדדית עד כניסתה למקום והישמע ע ה"קליק"

3. הניחו את הבסיס צמוד לקיר והטעינו אותו.

· התיקנו את הבסיס באיזור פתוח ככל הניתן עם חיבור טוב ל-Wi-Fi.
· הכניסו את כבל החשמל אל תוך הבסיס וחברו אותו לשקע.
· הניחו את הרובוט על הבסיס והוא ידלק אוטומטית ויתחיל בטעינה.
· מומלץ להטעין את הרובוט טעינה מלאה לפני השימוש הראשון. לאחר שהרובוט טעון באופן מלא, נורית המחווה נדלק באור לבן למשך 10 דקות ואז נכבה.

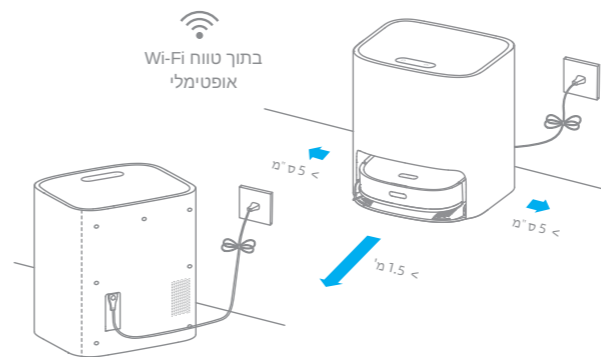

שימו לב:

· הסירו כל חפץ שקרוב יותר מ-1.5 מטר מקדמתו ו-5 ס"מ משני צדידי הבסיס.
· וודאו שאין חפצים העלולים לחסום את איזור האות.

ניקוי סביבת בית

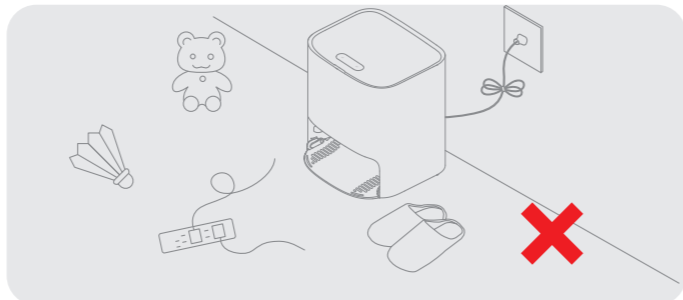

סדרו חפצים כגון כבלי חשמל, כפכפים ויצמים קשיחים על מנת למנוע מהרובוט להתקע.

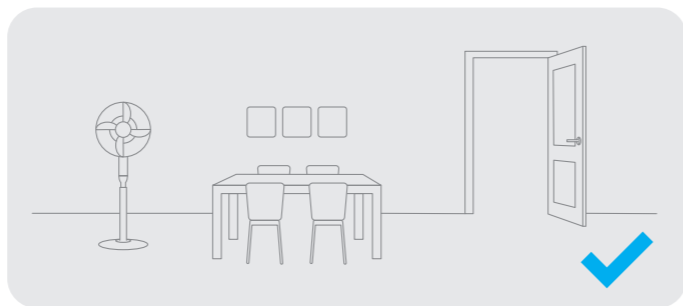

פתחו את דלת החדר שיש לנקות, והניחו רהיטים(כגון כיסאות) במקום ראוי על מנת לפנות יותר מקום.

שימו לב: בזמן הפעלת הרובוט בפעם הראשונה, עקבו אחריו בזמן הניקוי והסירו כל עצם שעלול להבות מכשול בזמן.

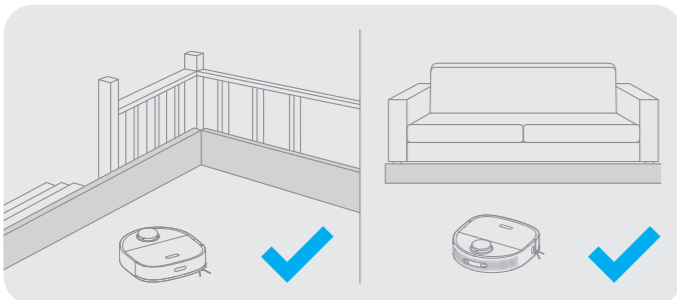

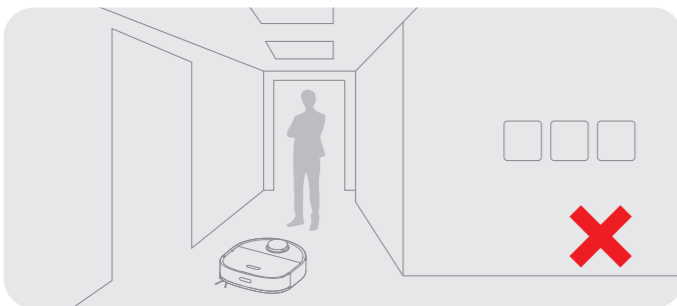

לפני הניקוי, אנה השתמשו בחפץ לחסום איזורים נמוכים א איזורים שיש בהם חשש לפני לה, על מנת לשמור על הרובוט ולהבטיח את תנועתה החופשית.



על מנת למנוע מהרובוט אי יכולת לזהות את האיזור לניקוי, אל תעמדו בטווח מול הרובוט, מסדרונות או מקומות צרים.

הפעלה / כיבוי

לחצו והחזיקו את כפתור ה- למשך 3 שניות על מנת להדליק את הרובוט, וחיווי החשמל דלוק באופן קבוע. שימו את הרובוט על הבסיס, והרובוט נדלק אוטומטית ומתחיל להיטען. על מנת לכבות את הרובוט, היזו את הרובוט מהבסיס, ולחצו והחזיקו את כפתור ה- למשך 3 שניות.

מיפוי מהיר

הסירו את ספוג המגב לפני ניגוב מהיר. לאחר שחיברתם את הרובוט לאפליקציה, ייצרו מפה על פי הוראות האפליקציה. הרובוט נע על מנת לסרוק את הסביבה ויוצר מפה מבלי לנקות. לאחר שהרובוט חוזר לבסיס, המפה נוצרת ונשמרת באופן אוטומטי.

השהייה \ שינה

בזמן שהרובוט מנקה, לחצו לחיצה קצרה על כל כפתור על גבי הרובוט או כפתור ה- על הבסיס כדי להשהות את הרובוט. אם הרובוט מושהה ליותר מ-10 דקות הוא נכנס למצב שינה, ומחווני הפעילות והטעינה מפסיקים להאיר. לחצו על כל כפתור על הרובוט או על הבסיס, או לחצו באפליקציה על מנת להעיר את הרובוט.

שימו לב:

- הרובוט יכבה באופן אוטומטי לאחר 12 שעות במצב שינה ללא טעינה.
- אם הרובוט מושהה ולאחר מכן מונח על הבסיס, תהליך הנקיין הנוכחי יסתיים.

נקיון נקודתי

כאשר הרובוט אינו מונח על הבסיס וכשהוא במצב שינה, לחץ לחיצה קצרה על כפתור ה- על מנת לאפשר מצב נקיון נקודתי. במצב זה, הרובוט מנקה שטח מרובע בגודל של 1.5 * 1.5 מטר מסביבו וחוזר לנקודת ההתחלה לאחר שהנקיון מושלם.

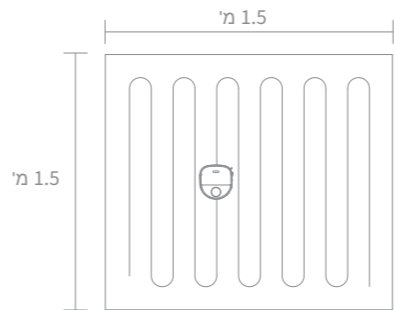

איפוס להגדרות היצרן

אם הרובוט אני פועל כראוי והכפתורים לא מגיבים לאחר איתחול, השתמשו במחט ללחץ על כפתור האיפוס למשך 3 שניות עד שנשמע קול האומר "מחזיר להגדרות מפעל". זה יקח כ-5 דקות לאפס את הרובוט להגדרות המפעל המקוריים שלו. לאחר האיפוס עליכם ליצור מחדש את המפות ואת איזורי האין כניסה.

חיבור ליישום Mi Home / Xiaomi Home

מוצר זה פועל עם יישום Mi Home/Xiaomi Home. שלטו במכשיר שלכם, וצרו אינטראקציה בינו לבין מכשירים ביתיים אחרים בעזרת יישום Mi Home/Xiaomi Home.

1. סרקו את קוד ה-QR להורדה ולהתקנה של היישום

סקרו את קוד ה-QR על הרובוט על מנת להוריד ולהתקין את אפליציית Mi Home/Xiaomi Home

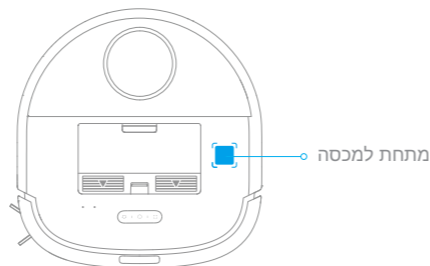

2. הוסף רובוט

פתחו את ה-Mi Home/Xiaomi Home, הקישו על ה- בפינה הימנית העליונה, וסרקו את קוד ה-QR שלעיל שוב על מנת להוסיף את "Dreame Bot W10". אנא עקבו אחר ההתראות על מנת להשלים את החיבור ל-Wi-Fi.

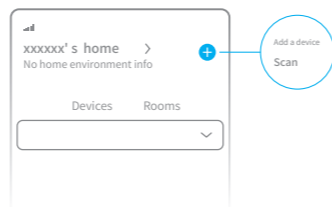

שימו לב:

- רק WiFi בתדר 2.4Ghz נתמך.
- תוכנת האפליקציה משתדרגת, והפעילות שלה בפועל עלולה להשתנות מההוראות במדריך זה. אנא עקבו אחר ההוראות בהתבסס על הגרסה העדכנית של האפליקציה.

3. אתחול רשת Wi-Fi

פתחו את המכסה העליון/גילוי מחוון רשת ה-Wi-Fi, לחצו והחזיקו את הכפתורים  עד שיישמע קול שאומר "ממתין לתצורת הרשת". ברגע שחיווי רשת ה-Wi-Fi מהבהב לאט, הדבר מצייין שרשת ה-Wi-Fi אופסה בהצלחה.

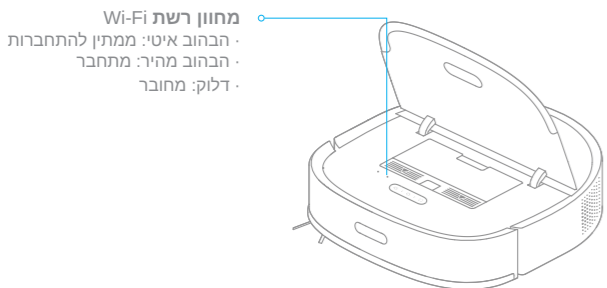

- הבהוב איטי: ממתין להתחברות
- הבהוב מהיר: מתחבר
- דלוק: מחובר

שימו לב: אם הרובוט אינו יכול להתחבר לפלאפון שלכם, רעננו את רשת ה-Wi-Fi ונסו שוב.

3. הניחו את הרובוט על הבסיס

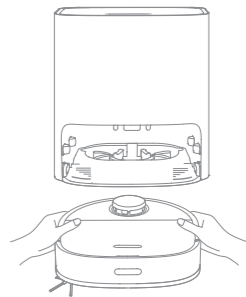

4. התחל ניגוב

לחצו לחיצה קצרה על כפתור ה-▶. הרובוט מתחיל מהבסיס ומנגב את הבית על פי תוכנית הניקיון האופטימלי בבננה של ידי המפה.



שימו לב:

אם הרובוט אינו על הבסיס, אגא החזירו אותו לפני התחלתו. הרובוט ינקה את ספוג המגב לפני הניקיון, אגא המתינו בסבלנות עד שהוא נקי. אין להזיז ידנית את הבסיס, מיכל המים הנקיים, מיכל המים המלוכלכים או את השפפת בזמן הניגוב.

5. חזרה לניקיון עצמי

בזמן הניגוב, הרובוט יחזור לבסיס כדי לנקות את ספוג המגב על פי התנאים שהוגדרו באפליקציה. הרובוט חוזר לניקיון לאחר שספוג המגב הוא נקי.

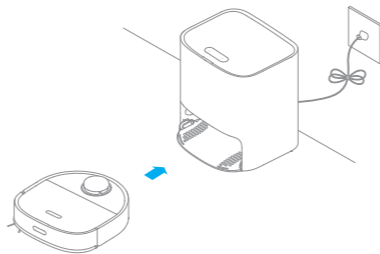

6. ניקוי ספוג המגב

לאחר שהרובוט משלים את הניקיון וחוזר לטעינה, הבסיס מתחיל בנקיון יבוש ספוג המגב.

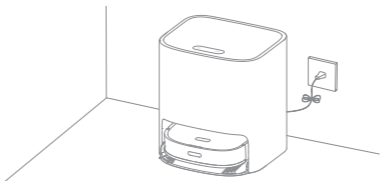

שימו לב:

· בכדי לנקות בעל עת את ספוג המגב, ולחצו והחזיקו את כפתור ה-▶ על הבסיס למשך 3 שניות להתחיל בנקיון.
· בזמן נקיון ספוג המגב, אם המים בתוך מיכל המים בנקיים אינם מספקים או שמכיל המים המלוכלכים מלא, הרובוט ייתן התראה קולית או שהאפליקציה תשלח התראה.
· לאחר שהרובוט משלים את הניגוב, נקו את מיכל המים המלוכלכים בזמן על מנת להמנע מאובש או ריחות לא נעימים. מומלץ להחליף את ספוג המגב כל 1 עד 3 חודשים.

פונקציית טיטא

שימו לב: אין לחבר את הספוג המגב בזמן השימוש בפונקציית הטיטא.

שיטה 1: לחצו לחיצה קצרה על כפתור ה-▶ על הבסיס והרובוט מתחיל בטיטא.

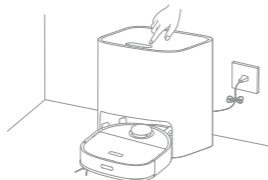

שיטה 2: לחצו לחיצה קצרה על כפתור ה-⦿ על הרובוט והרובוט מתחיל בטיטא.

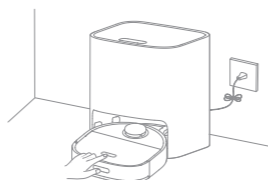

שימו לב:

· וודאו שהרובוט טעון באופן מלא לפני השימוש. אין להזיז את הרובוט באופן ידני בזמן הניקיון.
· אם הסוללה נחלשת תוך כדי הניקיון, הרובוט יחזור לבסיס וימשיך בנקיון לאחר טעינת הסוללה.
פונקציית ה"המשך בנקיון" צריכה להיות מופעלת באפליקציה מבעוד מועד.

מצב ניקיון

לאחר שהרובוט דלוק, הוא מנקה כל חדר קודם כל על ידי נקיון לאורך הקצוות והקירות ולאחר מכן בצורת S. הרובוט חוזר אוטומטית לבסיס לטעינת הסוללה לאחר הניקיון.

פונקציית הניגוב

שימו לב: אין להשתמש בפונקציית הניגוב על גבי שטיחים.

1. חיברו את ספוג המגב

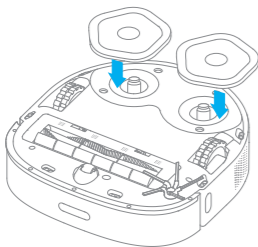

2. הוציאו את מיכל המים הנקיים ומלאו אותו עם מים נקיים, לאחר מכן הניחו את מיכל המים הנקיים בתוך הבסיס.

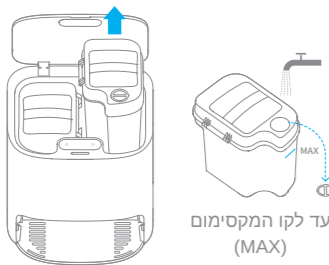

עד לקו המקסימום (MAX)

שימו לב:

· אין למלא במים חמים, אחרת מיכל המים הנקיים עלול לשנות את צורתו.
· השתמשו רק בחומר ניקוי רצפות רב-משטחי של המותג Dreame בלבד. אחרת, פונקציית הבסיס עלולות להיות מושפעים.

מיכל האבק * נקה בעת הצורך

1. פתחו את מכסה הרובוט ולחצו על קליפ מיכל האבק לשחררו.

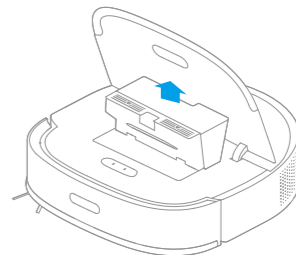

2. פתחו את מכסה המיכל ורוקנו את המיכל על פי התרשים.

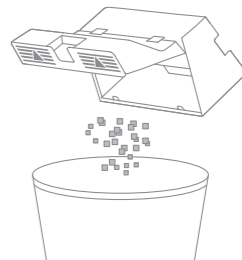

שימו לב: ניתן להשתמש בכלי הנקיון לנקות את מיכל האבק.

מסנן * נקו פעם בשבועיים (ייבשו לחלוטין לאחר הנקיון) והחליפו כל שלושה חודשים

1. הסירו את המסנן והקישו על סלו בעדינות.

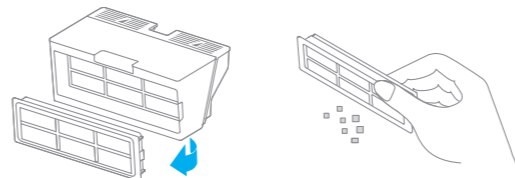

שימו לב: אין לנסות לנקות את המסנן עם מברשת, אצבעות, או כלי חד.

2. אם יש צורך, שטפו את מיכל האבק תחת מים זורמים ויבשו אותו לחלוטין לפני ההתקנה מחדש.

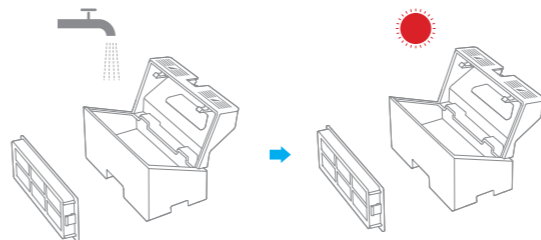

שימו לב:

- שטפו את מיכל האבק ואת המסנן עם מים נקיים בלבד. אין להתמש בחומר ניקוי.
- יש להשתמש במיכל האבק והמסנן רק לאחר שהתייבשו לחלוטין.

פונקציות באפליקציה

1. ניהול מפות
דף הבית של האליקציה מציגה את המפה הנוכחית. בדף זה איזור האין כניסה מרשה לכם לקבוע איזורים שצריך להמנע מנם, והניהול מפות מרשה לכם לשנות את המפה הנוכחית.

2. הגדרות מצב נקיון
מצב נקיון בדף הבית מרשה לכם לשנות את מצב הנקיון, רמת השאיבה, וכן את לחות ספוג המגב.

3. הגדרות נקיון עצמי
הגדרות נקיון עצמי בדף הבית מרשה לכם לשנות את התדירות של הנקיון העצמי ולהתחיל באופן ידני משימת נקיון ספוג המגב או להתחיל ולהפסיק באופן ידני את משימת ייבוש ספוג המגב.

4. הגדרות מוצר
דף ההגדרות נותן לכם לאפשר או לכבות פונקציות של המכשיר, לקבוע נקיון מתוזמן, או לראות את הסטוריית הנקיונות ומידע על המכשיר.

שימו לב:

- יש ליצור מפה לפני השימוש בנקיון על בסיס חדר או איזור, וניהול מפות.
- עבור יותר מידע על הפונקציות, ראו את הממשק המתאים או את המדריך בתוך האליקציה.
- יתכן וגרסת האפליקציה שודרחה, אנא עקבו אחר ההוראות על פי גרסת האפליקציה הנוכחית.

חלקים

עבור ביצועים אופטימליים, עקבו אחר ההראות מטה על מנת לנקות ולאחזק את הרובוט והבסיס.

חלק	תדירות אחזקה	תדירות החלפה
סל אבק	נקה בעת הצורך	/
מסנן מיכל האבק	פעם בשבועיים	כל 2 עד 6 חודשים
מיכל מים נקיים	פעם בשבועיים	/
ספוג מסנן מיכל מים נקיים	לאחר כל שימוש	/
מיכל מים מלוכלכים	פעם בשבועיים	/
שפשפת	פעם בשבועיים	/
מברשת צדדית	פעם בשבועיים	פעם ב-6 עד 12 חודשים
מברשת ראשית	פעם בשבועיים	פעם ב-6 עד 12 חודשים
ספוג מגב	פעם בחודש	פעם ב-1 עד 3 חודשים
גלגל אוניברסלי	נקה בעת הצורך	/
גלגל עזר	פעם בחודש	/
חיישן מרחק לייזר (LDS)	פעם בחודש	/
חיישן חזרה לבסיס	פעם בחודש	/
חיישני מיצוק	פעם בחודש	/
איזור האיתות על הבסיס	פעם בחודש	/
חיישני הצפה בבסיס	פעם בחודש	/
מגעי הטעינה על הרובוט	פעם בחודש	/
מגעי הטעינה על הבסיס	פעם בחודש	/
תחתית הרובוט	נקה בעת הצורך	/
גוף הבסיס	פעם בחודש	/

שימו לב: תדירות ההחלפה תהיה תלויה בשימוש שלכם ברובוט. אם יש יוצא מן הכלל בעקבות מקרה חריג, יש להחליף את החלקים.

תחזוקה שגרתית

מיכל מים מלוכלכים * נקו לאחר כל שימוש

1. הסירו את מיכל המים המלוכלכים, פתחו את מכסה מיכל המים המלוכלכים ושפכו החוצה את המים המשומשים.

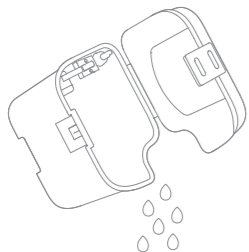

2. נקו את מיכל המים המלוכלכים והחזירו אותו לבסיס.

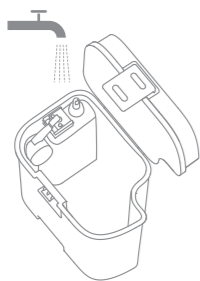

שימו לב: הכדור הצף במיכל המים המלוכלכים הינו חלק זז. אין לנקות אותו יתר על המידה בכדי לא לפגוע בפונקציונליות שלו.

נקיון מיכל המים הנקיים * נקו את בד המסנן פעם בשלושה חודשים

1. פתחו את מיכל המים הנקיים, היזו את הצינור לצד בכדי להסיר ולנקות את בד המסנן כפי שמצויין באיור.

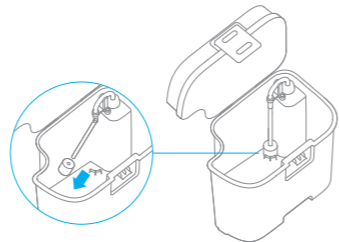

2. החזירו את בד המסנן ואת הצינור.

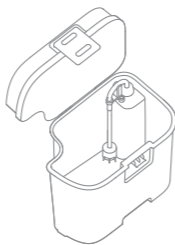

תחזוקה שגרתית

שפשפת * לנקות פעם בשבועיים

1. לחצו על הקליפים בשני צדידי תחתית הבסיס בכדי להסיר את השפשפת.

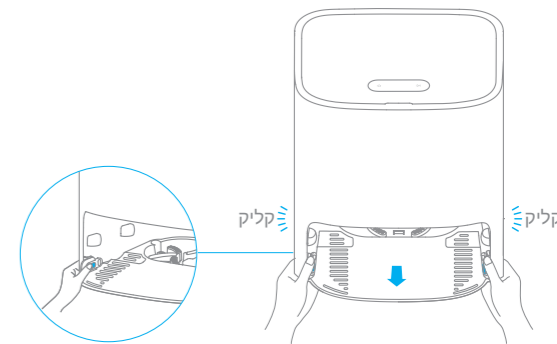

2. השתמשו בכלי הנקוי המגיע עם המכשיר לנקות את השפשפת לחלוטין.

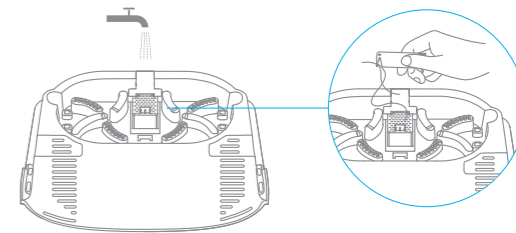

3. נגבו את תחתית הבסיס עם מטלית יבשה.

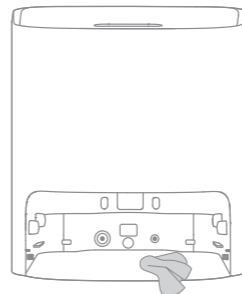

4. הכניסו את השפשפת לתוך הבסיס כפי שמורה האיור. וודאו ששני הקליפים במקומם.

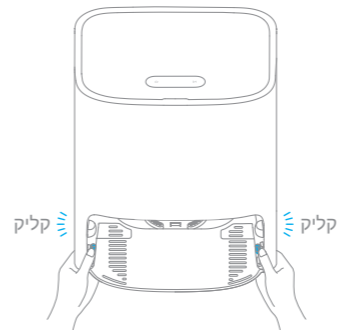

שימו לב: וודאו שתומכי השפשפת במקומם.

חיישני הרובוט ומגעי הטעינה

גבו את החיישנים ואת מגעי הטעינה עם מטלית עדינה ויבשה:

- חיישני מיצוק בתחתית הרובוט
- מגעי הטעינה בגב הרובוט
- חיישן חזרה לבסיס בקדמת הרובוט
- פגוש בקדמת הרובוט
- LDS בחלקו העליון של הרובוט

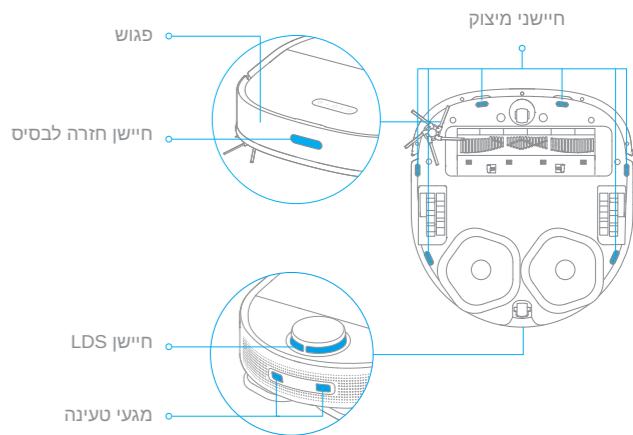

שימו לב: מטלית לחה יכולה לפגוע בחלקים הרגישים בתוך הרובוט והבסיס. אנא השתמשו במטלית יבשה לניקיון.

מגעי הטעינה של בסיס הניקיון העצמי וחיישן הצפה

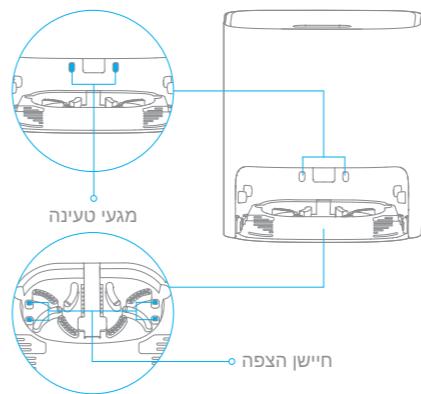

אתחול הרובוט

אם הרובוט מפסיק להגיב או לא ניתן לכיבוי, לחצו והחזיקו את כפתור **⏻** למשך 10 שניות על מנת לכפות כיבוי. לאחר מכן לחצו והחזיקו את כפתור **⏻** למשך 3 שניות כדי להפעיל את הרובוט מחדש.

סוללה

רובוט זה מכיל סוללת ליטיום עם ביצועים גבוהים. וודאו שהסוללה נשארת טעונה היטב לשימוש יומיומי על מנת לשמור על שימוש אופטימלי. אם הרובוט לא בשימוש למשך זמן ממושך, כבו אותו ואחסנו אותו. על מנת למנוע פגיעה עקב פריקת יתר של הסוללה, הטעינו את הרובוט לפחות אחת לשלושה חודשים.

נקיון המברשת המרכזית

ליחצו על מהדקי מגן המברשת פנימה משני הצדדים על מנת להסיר את מגן המברשת והסירו את המברשת מהרובוט.

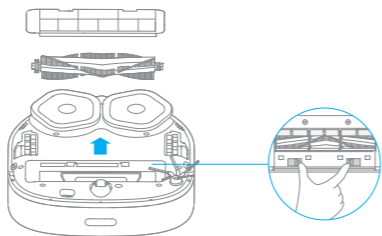

הסירו את מכסי המברשות כפי שנראה באיור. השתמשו בכלי הניקיון המגיע עם המכשיר על מנת להסיר שערות שהסתכבו במברשת.

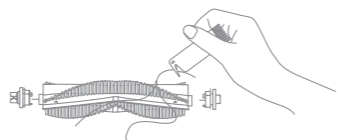

שימו לב: אין למשוך החוצה בצורה מוגזמת את השערות שהסתכבו במברשת. אחרת, המברשת המרכזית עלולה להיפגע.

נקיון המברשת הצדדית

הסירו ונקו את המברשת הצדדית.

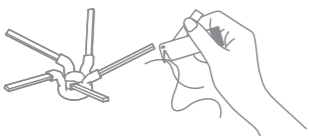

נקיון הגלגל האוניברסלי וגלגל עזר

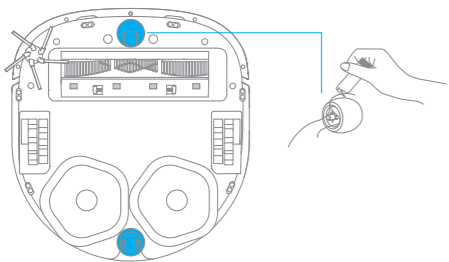

שימו לב:

- השתמשו בכלי כגון מברג קטן להפריד את ציר וצמיגי של הגלגל האוניברסלי. אין להשתמש בכוח יתר על המידה.
- שטפו את הגלגל האוניברסלי במים זורמים והתקינו אותו חזרה לאחר ייבוש מוחלט.

בעייה	סיבה אפשרית ופתרון
הרובוט לא נדלק.	<ol style="list-style-type: none"> הסוללה נמוכה. הטעינו את הרובוט על הבסיס ונסו שוב. טמפרטורת הסוללה נמוכה מידי או גבוהה מידי. מומלץ להפעיל את המכשיר בטמפרטורה שבין 0°C - 40°C.
הרובוט לא נטען.	<ol style="list-style-type: none"> הבסיס מנותק מהחשמל. וודאו ששני צדידי כבל החשמל מחוברים הייטב. מגע חלש: נגבו את מגעי הטעינה של גבי הבסיס והרובוט.
הרובוט נכשל בחיבור ל-Wi-Fi.	<ol style="list-style-type: none"> סיסמת רשת ה-Wi-Fi אינו נכון. וודאו שהסיסמה שהשתמשם בו להתחבר ל-Wi-Fi נכונה. הרובוט אינו תומך בחיבור 5 GHz Wi-Fi. וודאו שהרובוט מחובר לחיבור 2.4 GHz Wi-Fi. אות ה-Wi-Fi חלש. וודאו שהרובוט באיזור עם כיסוי Wi-Fi טוב. הרובוט עוד לא מוכן לקונפיגורציה. אנא צאו והכנסו מחדש לאלפיקציה, ואז נסו שנית על פי ההוראות.
לא ניתן לייצור מפה על בסיס החדר באפליקציה.	<ol style="list-style-type: none"> הרובוט חייב להתחיל מהבסיס כדי לייצור מפה. מומלץ להשתמש בפונקציית מיפוי מהיר. אין להזיז את הרובוט בזמן שהוא יוצר את המפה בפעם הראשונה, אחרת עלול לקרות תקלה במיקום. לאחר שהרובוט יוצר את המפה בפעם הראשונה, בדקו האם הוא נכשל לחזור לבסיס והסירו כל מכשול מסביבו.
הרובוט אינו יכול למצוא או אינו חוזר לבסיס.	<ol style="list-style-type: none"> הבסיס מנותק מהחשמל או שהוא הוזז כשהרובוט אינו על הבסיס. הרובוט אינו יכול לחזור לבסיס מפני שהמסלול שלו חסום. למשל, יש דלת סגור. יש יותר מידי מכשולים מסביב לבסיס. הניחו את הבסיס באיזור ללא מכשולים מסביבו. הזזת הרובוט עלול לגרום לו להתמקם מחדש או למפות מחדש את סביבתו. אם הרובוט רחוק מידי מהבסיס, הוא עלול לא להיות יכול לחזור עצמאית לבסיס, ובמצב כזה עליכם להחזירו בצורה ידנית. נקו את איזור האיתות על הבסיס כדי למנוע הצטברות של אבק או לכלוך.
הרובוט תקוע בקדמת הבסיס ואינו יכול לחזור לבסיס.	<ol style="list-style-type: none"> בדקו האם יש מסיפק מקום מסביב לבסיס. שמרו על האיזור 1.5 מטר מקדמת הבסיס ו- 5 ס"מ משני צדידיו נקיים מחפצים. הרובוט עלול להחליק. בדקו האם יש מים בקדמת הבסיס, ואם כן נגבו אותו ונסו לשלוח את הרובוט חזרה שוב. מומלץ להחליף את המקום כאשר אתם מניחים את הבסיס ומנסים שנית.
הרובוט אינו נכבה.	<ol style="list-style-type: none"> ניתן לכבות המכשיר רק כשהוא אינו בטעינה. על מנת לכבות את הרובוט, הסירו את הרובוט מהבסיס ולחצו להחזיקו את כפתור ה- למשך 3 שניות. אם לא ניתן לכבות את הרובוט על ידי ביצוע שלב 1, לחצו והחזיקו את כפתור ה- למשך 10 שניות על מנת לכבות את הרובוט בכוח. אם הבעיה ממשיכה, אנא צרו קשר עם שירות התרומ מכירה.

שגיאות

אם הבסיס לא עובד כראוי, אייקון שגיאה והודעה יופיעו על גבי המסך. קראו את ההודעה וטפלו בבעיה על פי הטבלה הבאה.

אייקון שגיאה	הודעת שגיאה	פתרון
	חסר מים במיכל המים הנקיים	הוסיפו כמות מים מספקת למיכל המים הנקיים.
	מיכל מים הנקיים לא מותקן	שימו את מיכל המים הנקיים במקומו.
	תקלה במיכל המים הלוכלכים	שימו את מיכל המים הנמלוכלכים במקומו. רוקנו את המים המשושמים.
	שפשפת לא מותקנת	בדקו האם השפשפת מותקנת והאם וקליפים בשני צדדיו במקומם.
	כמות מים חריגה בשפשפת	בדקו האם פתח הפסולת סתומה. אם כן, נקו אותו.
	תקלה ברובוט	בדקו האם אירע משהוא חריג לרובוט. אנא ראו את חלק "שאלות ובעיות נפוצות" במדריך זה לפתרון.

בעייה	סיבה אפשרית ופתרון
הרובוט זז מבלי להתקדם במסלול שנקבע.	<ol style="list-style-type: none"> יש לסדר חפצים כגון כבלי חשמל וכפפים לפני השימוש ברובוט. עבודה על משטחים רטובים ומחליקים גורם לגלגל המרכזי להחליק. מומלץ לייבש את האיזורים הרטובים לפני השימוש ברובוט. ברובוט.
הרובוט מפספס חדרים שצריך לנקות.	<ol style="list-style-type: none"> וודאו שהדלתות של החדרים האמור להינקות פתוחות. בדקו האם יש מדרגה בגובה מעל 1.8 ס"מ בכניסה לחדר. הרובוט אינו יכול לטפס מעל גבהים או מדרגות. האיזור שבקדמת החדר שצריך להינקות רוטב או מחליק, מה שגורם לרובוט להחליק ולעבוד בצורה חריגה. מומלץ לייבש את הרצפה לפני השימוש ברובוט. בדקו האם יש שטיח כניסה קטנה או שטיח בכניסה לחדר. הרובוט ימנע מהשטיח בזמן ניגוב. אנא כבו את פונקציית זיהוי השטיחים בדף ההגדרות שבאפליקציה.
הרובוט משוטט לתוך איזורי אין כניסה או איזורים עם קיר וירטואלי לעיתים תכופות.	<ol style="list-style-type: none"> ראו את דף הבית של האפליקציה בכדי לבדוק האם אירע תקלה עם המפה הנוכחית, אם כן שחזרו את המפה בהגדרות שליטה במפות. כאשר אתם מגדירים קירות וירטואליים או איזורי אין כניסה, מומלץ להתאים את הגבולות על בסיס סביבת הבית ולהכליל בו את כל האיזורים בו עלול הרובוט להתקע, כגון משקעים ותחתיות רהיטים.
הרובוט נתקל בבעייה בזמן העבודה ומפסיק.	<ol style="list-style-type: none"> הרובוט נכבה אוטומטית כאשר הסוללה מגיע ל- 0%. הרובוט נכשל בטעינה, מה שגרם לסוללה לאזול ולרובוט להכבה. סיבות אפשריות הינם מפני שהבסיס אינו מחובר למקור חשמל או שהרובוט והבסיס הם לא במגע טוב. אנא בדקו את החיבור. אם הבעייה ממשיכה, אנא צרו קשר עם שירות התרום מכירה.
הרובוט אינו ממשיך בנקיון לאחר הטעינה.	<ol style="list-style-type: none"> וודאו שהרובוט אינו במצב "נא לא להפריע" (DND), שימנע ממנו את החזרה לנקיון. הרובוט אינו ממשיך בנקיון כשהוא מוטען באופן יזי או מונח על הבסיס.
הרובוט לא מבצע נקיון בזמן שנקבע.	לרובוט יש סוללה נמוכה. הנקיון שנקבע לא תתחיל אלא אם כן יתרת הסוללה עולה על 15%.
הרובוט אינו מגיב לבסיס.	הרובוט הינו רחוק מידי מהבסיס והם אינם יכולים לתקשר אחד עם השני. מומלץ להשתמש באפליקציה כדי לשלוט ברובוט.

בעייה	סיבה אפשרית ופתרון
מהירות הטעינה עיטית.	<p>לוקח לרובוט 6 שעות להגיע לטעינה מלאה כאשר הסוללה נמוכה.</p> <ol style="list-style-type: none"> אם אתם מפעילים את הרובוט בטמפרטורות מחוץ לטווח מסויים, מהירות הטעינה תעט אוטומטית על מנת להאריך את חיי הסוללה. מגעי הטעינה על הרובוט והבסיס עלולים להיות מלוכלכים, אנא נגבו אותם עם מטלית לכה.
תקלה ברובוט.	כבו את הרובוט ואתחלו אותו.
המברשת מתנתקת ונופלת.	<ol style="list-style-type: none"> התקינו מחדש את המברשת עד שהוא מקליק במקומו. מברשת הצד הסתבכה בכבל חשמלי. הסירו כבלי חשמל מהרצפה לפני הנקיון.
ספוג המגב נופל.	ספוג המגב הסתבך בכבלי חשמל. הסירו כבלי חשמל מהרצפה לפני הנקיון.
ביצועי נקיון הרצפה נמוכים.	<ol style="list-style-type: none"> מיכל האבק מלא. רוקנו אותו. צריך לנקות את המסנן. בדקו ונקו אותו. המסנן לא התייבש לחלוטין לאחר שטיפה. ייבשו את המסנן לפני השימוש.
הרובוט נוזל אבק בזמן השימוש.	הוציאו את המברשת המרכזית ואת מיכל האבק, והסירו את הלכלוך שנתקע ברווחים שמחזיקים את המברשת המרכזית ואת מיכל האבק.
הרעש מתחזק כאשר הרובוט פועל.	<ol style="list-style-type: none"> מיכל האבק מלא. רוקנו אותו. עצמים קשיחים תקועים מסביב למברשת המרכזית ומיכל האבק. בדקו ונקו אותם. המברשת המרכזית ומברשת הצד הסתבכו בשערות או לכלוך. בדקו ונקו אותם. החליפו את מצב היניקה לרגיל או שקט.
הרובוט משמיע קולות מוזרים בזמן העבודה.	אנא סובבו ולחצו על הגלגל המרכזי על מנת לבדוק אם יש שם חפץ שנתקע או הסתבך, אם כן, נקו אותם בזמן. אם הבעייה ממשיכה, אנא צרו קשר עם שירות התרום מכירה.
הרובוט תקוע ומפסיק לפעול.	<ol style="list-style-type: none"> בדקו את האיזור התואם כדי לוודא האם יש מכשולים כגון כבלי חשמל, ווילונות, או קצוות שטיחים מסביב לרובוט. מומלץ להסיר אותם בכדי שהרובוט יוכל להמשיך לעבוד. הרובוט עלול להיות לתקוע בריהוט. מומלץ להגביה את הריהוט, לשים מחסום פיזי כדי לחסום את האיזור הבעייתי, או לקבוע איזורי אין כניסה בעזרת האפליקציה.

רובוט

דגם	RLS5C
סוללה	6400 mAh (תילנימונ תולביק)
זמן טעינה	משוער 6 שעות
תאימות OS	אנדרויד 4.4 או iOS 10.0 ומאוחר יותר
מתח מדורג	14.4 V ---
הספק מדורג	55 W
חיבור אלחוטי	Wi-Fi IEEE 802.11b/g/n 2.4 GHz
תדר הפעלה	2400-2483.5 MHz
הספק פלט מקסימלי	< 20 dBm
קצב עבודה אלחוטי SDR	433.92 MHz
הספק פלט מקסימלי	< 10 dBm

בסיס נקיון עצמי

דגם	RCS3
קלט מדורג	100-240 V ~ 50-60 Hz 1.5 A
פלט מדורג	20.0 V --- 1 A
קצב עבודה אלחוטי SDR	433.92 MHz
הספק פלט מקסימלי	< 10 dBm

בתנאי שימוש רגילים, יש לשמור על בציוד זה מרחק סביר של 20 ס"מ לפחות בין האנטנה לגוף המשתמש.

שאלות ובעיות נפוצות

בעייה	סיבה אפשרית ופתרון
המים במיכל המים הנקיים אינו מספיק.	<ol style="list-style-type: none"> מלאו במים נקיים בזמן. נתקו את כבל החשמל מהבסיס, הסירו את מיכל המים הנקיים והחזירו אותו, לאחר מכן הדליקו את הבסיס ונסו שנית. רוקנו את המים הנותרים במיכל המים הנקיים, שטפו את תחתית המיכל ואת ספוג המסנן, אז נסו שנית לאחר הוספת מים. בדקו את המסנן מברול בפתח כניסת המים בבסיס לראות האם יש עצמים זרים, במידה ויש, אנא הסירו את העצמים הזרים. אם הבעייה ממשיכה, אנא צרו קשר עם שירות התרום מכירה.
רמת המים בשפשפת חריגה.	<ol style="list-style-type: none"> הסירו את השפשפת ובדקו אם פתח הריקון חסום ונקו אותו. נגבו את חתיכות הברזל האלסטי של החיישן ההצפה שבתוך השפשפת עם מטלית יבשה. את כל האיזורים בו עלול הרובוט לחצו מטה בעדינות על מיכל המים המלוכלכים בכדי לוודא שהוא מותקן במקומו. בדקו האם טבעת האטימה של מיכל המים המלוכלכים רופף או אינו מותקן כראוי, אם כך, התקינו אותו ידנית. אם הבעייה ממשיכה, אנא צרו קשר עם שירות התרום מכירה.
השפשפת אינה מותקנת.	בדקו האם השפשפת מותקנת במקומה או האם הקליפסים בשני צדדיו במקומם.

قيود الاستخدام

- لا تقم بتشغيل الجهاز في غرفة ينام فيها الرضيع أو الطفل.
- لا تضع الأطفال أو الحيوانات الأليفة أو أي شيء على الروبوت بغض النظر عن كونه ثابت أو متحرك.
- لا تستخدم الروبوت لتنظيف أي أسطح مشتعلة. تجنب استخدام المكنسة لتنظيف السوائل القابلة للاشتعال أو الغازات المسببة للتآكل أو الأحماض أو المذيبات غير المخففة.
- لا تقم بكنس الأجسام الصلبة أو الحادة. لا تستخدم المكنسة لتنظيف أشياء مثل الحجارة أو قطع الورق الكبيرة أو أي عنصر قد يسد المجرى.
- يرجى إيقاف تشغيل المكنسة وفصل المصدر الكهربائي قبل عملية التنظيف والصيانة
- لا تستخدم قطعة قماش مبللة للمسح أو أي سائل لشطف الجهاز والقاعدة، ويجب تجفيف الأجزاء القابلة للغسل تمامًا قبل تركيبها واستخدامها.
- يرجى استخدام هذا المنتج وفقا للتعليمات الواردة في دليل المستخدم. يتحمل المستخدمون مسؤولية أي خسارة أو ضرر ناتج عن الاستخدام غير الصحيح لهذا المنتج.

معلومات السلامة

يرجى قراءة دليل المستخدم بعناية قبل استخدام الجهاز والاحتفاظ به للرجوع إليه في المستقبل، لتفادي حدوث صدمة كهربائية أو حريق أو إصابة ناجمة عن الاستخدام غير السليم للجهاز

قيود الاستخدام

- يمكن للأطفال في سن 8 أعوام أو أكبر استخدام هذا الجهاز، وكذلك من يعانون من إعاقات جسدية أو حسية أو عقلية أو لديهم نقص في الخبرة والمعلومات بشرط الإشراف عليهم أو تزويدهم بتعليمات الاستخدام الآمن للجهاز وفهمهم للمخاطر المتعلقة به. يجب وضع الجهاز بعيدًا عن متناول أيدي الأطفال.
- قم بتجهيز المنطقة المراد تنظيفها. يجب ألا يلعب الأطفال بهذا المنتج. تأكد من بقاء الأطفال والحيوانات الأليفة على مسافة آمنة من الروبوت أثناء تشغيله.
- هذا المنتج مخصص لتنظيف الأرضيات في بيئة منزلية فقط. لا تستخدمه في الخارج أو على الأسطح غير الأرضية أو في بيئة تجارية أو صناعية.
- تأكد من أن الجهاز آمن يعمل بشكل صحيح في بيئة مناسبة، وإلا فلا تستخدم الجهاز.
- إذا حدث تلف لسلك الطاقة، يجب استبداله بسلك خاص أو مجموعة خاصة من الشركة المصنعة أو وكيل الخدمة.
- لا تستخدم الروبوت في منطقة معلقة فوق مستوى الأرض دون حاجز واقٍ.
- لا تضع الجهاز مقلوبًا، ولا تستخدم غطاء مستشعر LDS أو غطاء الجهاز أو ممتص الصدمات كمقبض للجهاز.
- لا تستخدم الروبوت عند درجة حرارة محيطية أعلى من 40 درجة مئوية أو أقل من 0 درجة مئوية أو على أرضية عليها سوائل أو مواد لاصقة.
- أبعاد أي كابلات من الأرضية قبل استخدام الروبوت لتجنب قيامه بسحبها أثناء التنظيف.
- قم بإزالة العناصر الهشة أو الصغيرة من الأرضية لمنع الروبوت من الاصطدام بها وتحطيمها.
- أبق الشعر والأصابع وأعضاء الجسم الأخرى بعيدة عن فتحة الشفط الخاصة بالروبوت.

محتويات الحزمة

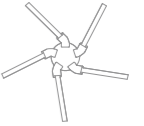

الفرشاة الجانبية



سلك الطاقة



وسادة ممسحة (2 x)



أداة التنظيف

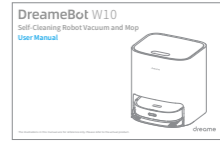

دليل المستخدم

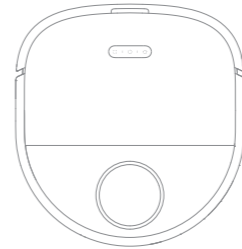

الجهاز الرئيسي

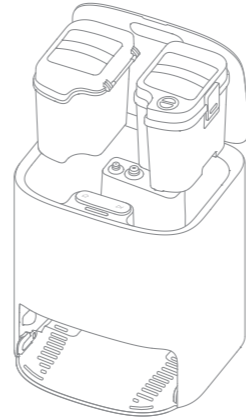

قاعدة التنظيف الذاتي

(بما في ذلك خزان المياه النظيفة وخزان الميا
ه المتسخة وقرص التنظيف)

معلومات السلامة

البطاريات والشحن

- لا تستخدم أي بطارية خارجية وقاعدة ذاتية الغسل، استخدمه فقط مع وحدة تزويد RCS3.
- لا تحاول تفكيك أو إصلاح أو تعديل البطارية أو قاعدة التنظيف الذاتي بنفسك.
- لا تضع قاعدة التنظيف الذاتي بالقرب من مصدر حرارة.
- لا تستخدم قطعة قماش مبللة أو يديك مبللة لمسح أو تنظيف نقاط التلامس لشحن القاعدة.
- لا تتخلص من البطاريات القديمة بشكل غير صحيح. يجب التخلص من البطاريات غير المطلوبة في مرفق إعادة التدوير المناسب.
- يحتوي هذا المنتج على بطاريات ال يمكن استبدالها إل بمعرفة فنيين مؤهلين أو خدمة ما بعد البيع.
- في حالة تلف سلك الطاقة أو تعطله، توقف عن استخدامه على الفور واتصل بخدمة ما بعد البيع.
- تأكد من إيقاف تشغيل الروبوت عند نقله ثم ضعه في عبوته الأصلية إن أمكن.
- إذا لم يتم استخدام الروبوت لفترة طويلة، فقم بشحنه حتى يمتلئ بالشحن، ثم أطفئه واحفظه في مكان بارد وجاف. أعد شحن الروبوت مرة واحدة على الأقل كل 3 أشهر لتجنب التفريغ المفرط للبطارية.

مستشعر المسافة بالليزر

- يتوافق مستشعر المسافة بالليزر مع معيار IEC 60825-1: 2014 لمنتجات الليزر من الفئة 1 ولا ينتج عنه إشعاع ليزر خطير.

للحصول على دليل إلكتروني مفصل، يُرجى الانتقال إلى

<https://global.dreameotech.com/pages/user-manuals-and-faqs>

ملاحظة: الرسوم التوضيحية للمنتج والملحقات وواجهة المستخدم في دليل المستخدم هي للأغراض المرجعية فقط ، وقد يختلف المنتج الفعلي والوظائف بسبب تحسينات المنتج.

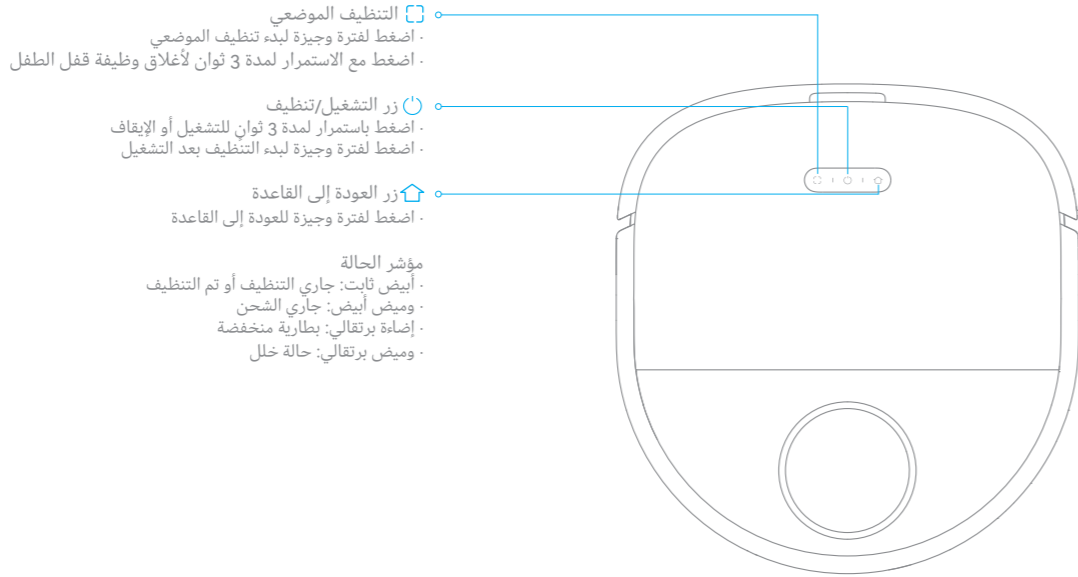
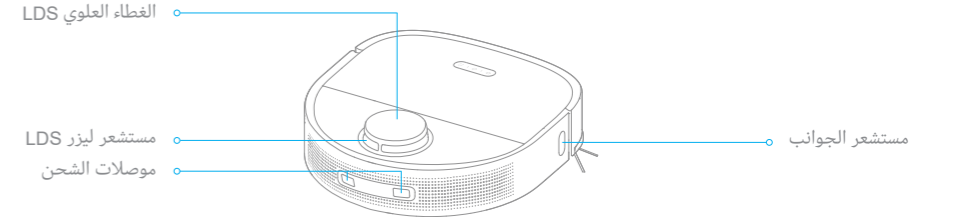
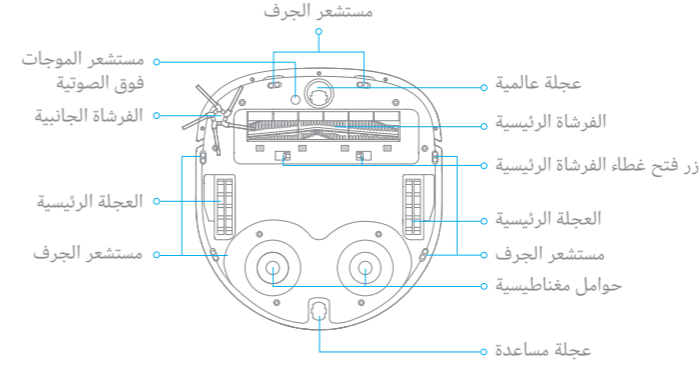
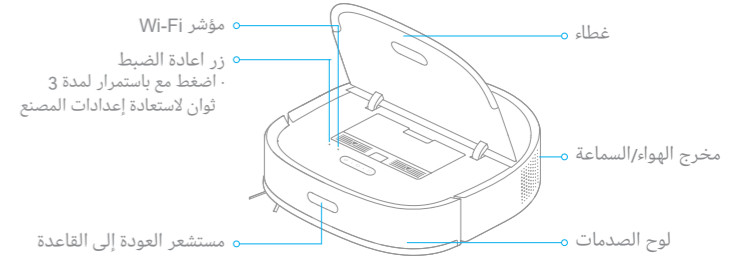

ملاحظة: اضغط قصيرا على أي مفتاح للتوقف مؤقتا أثناء قيام المكنسة بالتنظيف أو العودة إلى الشحن أو التنظيف الموضعي.

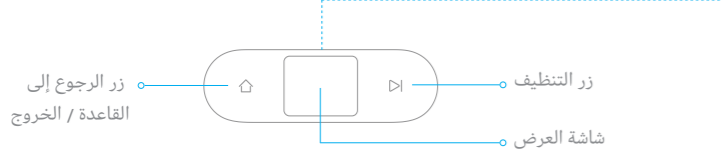
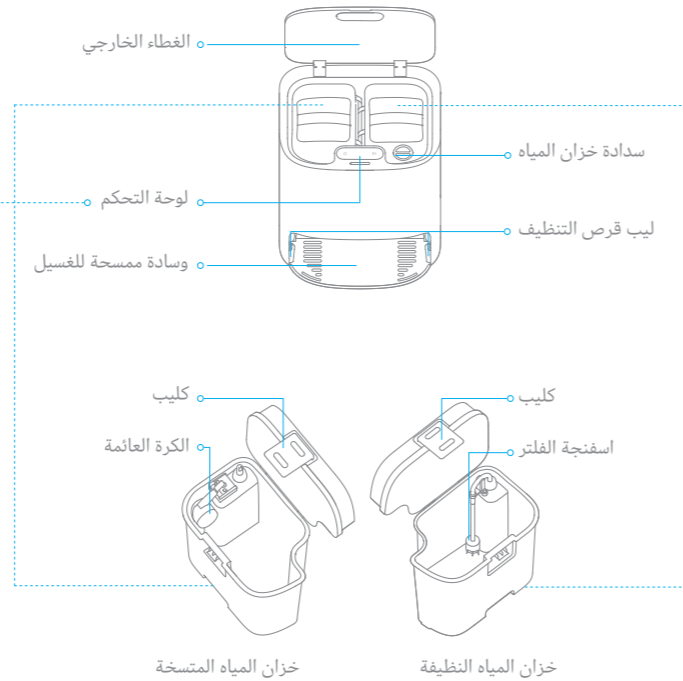
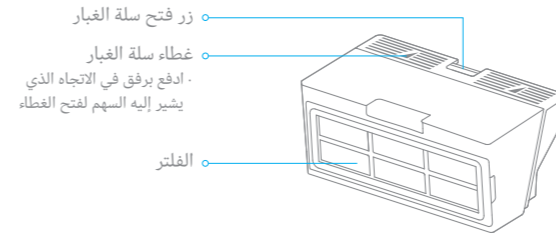
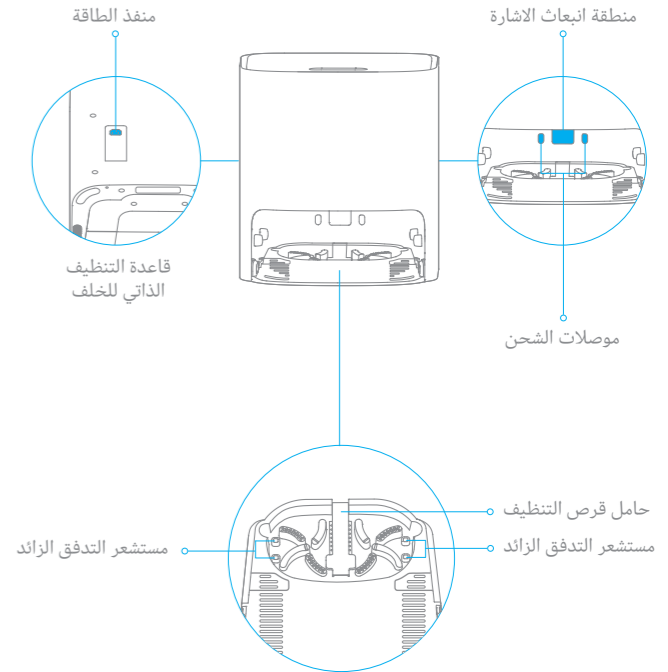

زر الرجوع إلى القاعدة / الخروج

المكنسة في القاعدة:

· اضغط قصيرا لجعل المكنسة تخرج من القاعدة.

· اضغط مع الاستمرار لمدة 3 ثوانٍ لتنظيف وتجفيف وسادة الممسحة.

المكنسة خارج القاعدة:

· اضغط لفترة وجيزة لإعادة الجهاز إلى القاعدة، ويستأنف الجهاز التنظيف بعد تنظيف وسادة الممسحة.

· اضغط باستمرار لمدة 3 ثوانٍ لإيقاف التنظيف وإرسال الجهاز مرة أخرى إلى القاعدة. يبدأ الجهاز في الشحن بعد تنظيف وسادة الممسحة وتجفيفها. إذا تم وضع الجهاز على القاعدة عند الضغط مع الاستمرار لمدة 3 ثوانٍ، يتم تنظيف وسادة الممسحة وتجفيفها على الفور.

زر التنظيف

اضغط لفترة وجيزة لبدء التنظيف أو إيقافه مؤقتًا.

إعداد قفل الأطفال

اضغط مع الاستمرار على الزرين  و  لمدة 3 ثوانٍ لتنشيط أو إلغاء تنشيط قفل الأطفال. إقفال جميع المفاتيح الموجودة بالمكنسة والقاعدة.

1. قم بإزالة الشرائط الواقية

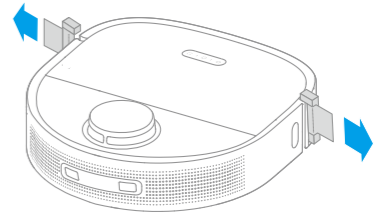

2. ركب الفرشاة الجانبية

سماع صوت طرقة يعني انها قد ثبتت في المكان الصحيح

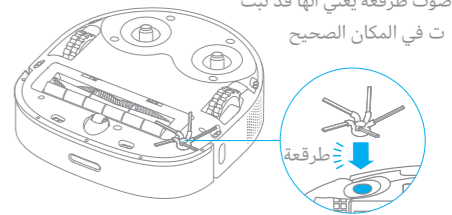

طرقة

3. ضع القاعدة على الحائط وقم بشحنها

- قم بتثبيت القاعدة في موقع مفتوح قدر الإمكان مع إشارة Wi-Fi جيدة.
- أدخل سلك الطاقة في القاعدة وقم بتوصيله بالمقبس.
- ضع الجهاز على القاعدة، وسوف يدور تلقائياً ويبدأ الشحن.
- يوصى بشحن الجهاز بالكامل قبل الاستخدام الأول، وبعد أن يتم الشحن بالكامل، يضيء مؤشر الحالة باللون الأبيض لمدة 10 دقائق ثم يضيء.

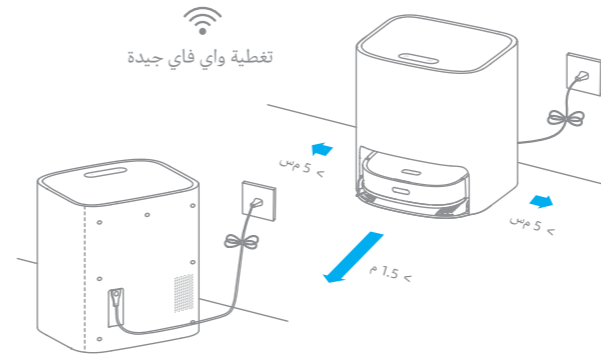

تغطية واي فاي جيدة

ملاحظة:

- قم بإزالة أي أشياء أقرب من 1.5 متر من الأمام و 5 سم من جانبي القاعدة.
- تأكد من عدم وجود أجسام قد تعيق تدفق الإشارة.
- لمنع بقع الماء من تبليل الأرضيات الخشبية أو السجاد ، يوصى بوضع قاعدة التنظيف الذاتي على أرضيات البلاط أو الأرضيات الرخامية.

ترتيب ارجاء المنزل

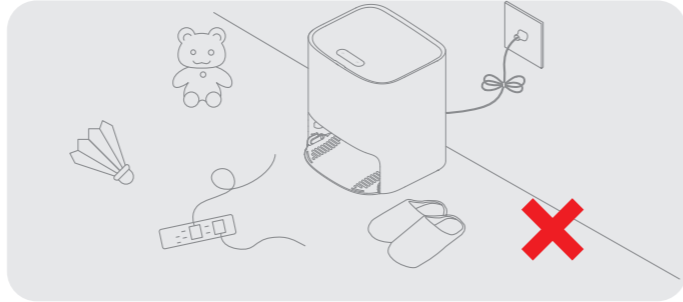

رتب الأشياء مثل أسلاك الطاقة والنعال والأشياء الصلبة لتوفير المساحة الكافية للمكنسة وتسهيل الحركة.

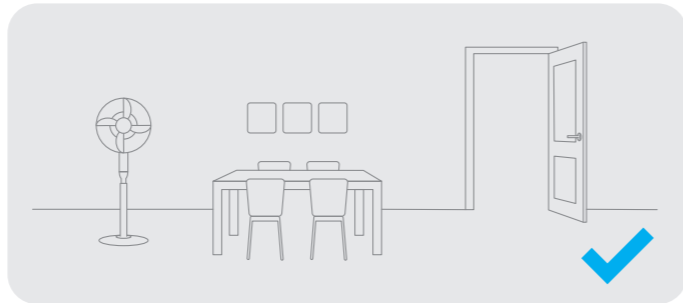

افتح باب الغرفة المراد تنظيفها، ثم ضع الأثاث في مكان مناسب لتوفير أكبر مساحة للتنظيف.

ملاحظة: عند تشغيل المكنسة لأول مرة، اتبعه أثناء التنظيف لإزالة أي عوائق محتملة في الوقت المناسب.

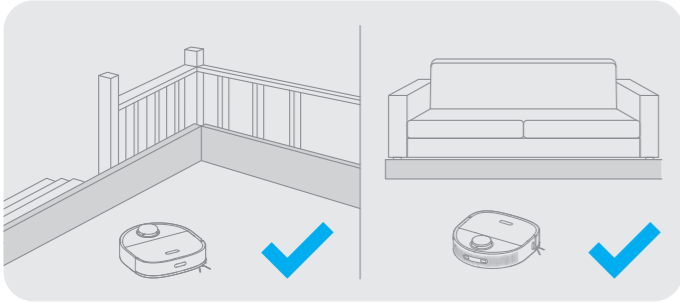

قبل التنظيف يرجى استعمال حاجز مادي لتجنب المعلقة او المناطق المنخفضة.

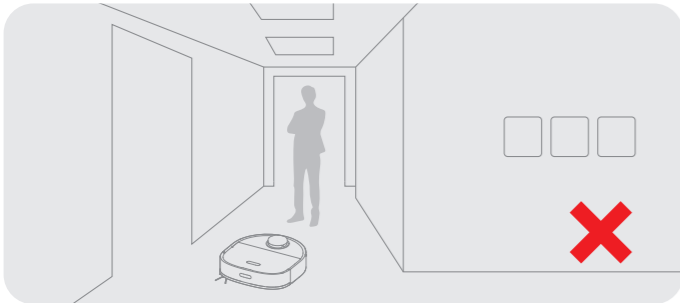

يرجى تجنب الوقوف أمام الجهاز الرئيسي، عند العتبة والممرات الضيقة، حتى يستطيع الجهاز الرئي سي من التعرف على المنطقة المراد تنظيفها.

التشغيل/الإيقاف

اضغط مع الاستمرار على الزر ⏻ لمدة 3 ثوانٍ لتشغيل المكنسة، وسيظهر مؤشر مصدر الطاقة بشكل دائم. ضع المكنسة على القاعدة، وسيتم تشغيل المكنسة تلقائيًا وبدء الشحن. وإيقاف تشغيل المكنسة، قم بتحريكها بعيدًا عن القاعدة، واضغط مع الاستمرار على الزر ⏻ لمدة 3 ثوانٍ.

رسم الخرائط السريع

قم بإزالة وسادة الممسحة قبل البدء ببناء الخرائط السريعة. قم بإنشاء خريطة كما هو موضح في التطبيق، بعد توصيل المكنسة بالتطبيق، حيث تقوم المكنسة بتمسح البيئة في جميع الاتجاهات وإنشاء خريطة بدون تنظيف. بعد عودة المكنسة إلى القاعدة، يتم إنشاء خريطة وحفظها تلقائيًا.

وقوف / غفوة

عندما يقوم الجهاز بالتنظيف، اضغط لفترة وجيزة على أي زر على الجهاز أو الزر الموجود في القاعدة لإيقاف الجهاز مؤقتًا. إذا توقف الجهاز مؤقتًا لأكثر من 10 دقائق، فإنه يدخل تلقائيًا في وضع السكون، ويتوقف مؤشر الطاقة ومؤشر الشحن عن التوهج. اضغط على أي زر على الجهاز أو القاعدة، أو اضغط على التطبيق لإيقاف الجهاز.

ملاحظة:

· في حالة عدم الشحن، سيتم إيقاف التشغيل تلقائيًا عندما يتجاوز وقت السكون 12 ساعة .
· إذا تم إيقاف الجهاز مؤقتًا ووضعه على القاعدة، فستنتهي عملية التنظيف الحالية.

تنظيف موضعي

عندما لا يتم وضع المكنسة على القاعدة تكون في وضع الاستعداد، اضغط قصيرا على الزر ▶ لتشغيل وضع التنظيف الجزئي. في هذا الوضع، تقوم المكنسة بتنظيف منطقة مربعة الشكل بمساحة 1.5 × 1.5 متر وتعود إلى نقطة البداية بمجرد اكتمال التنظيف الموضعي.

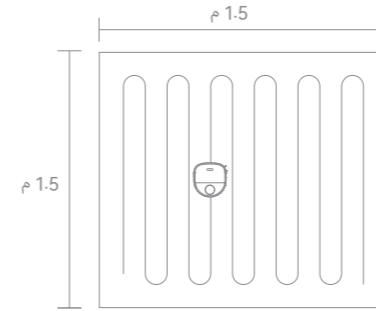

استعادة إعدادات المصنع

إذا لم تعمل المكنسة بشكل صحيح ولم تستجب للأزرار بعد إعادة التشغيل، فاستخدم دوشا للضغط على زر إعادة الضبط لمدة 3 ثوانٍ حتى تسمع صوتًا يقول "استعادة إعدادات المصنع". سيستغرق إعادة تعيين الروبوت حوالي 5 دقائق إلى إعدادات المصنع الأصلية. بعد إعادة ضبط الروبوت، يجب إعادة إنشاء الخرائط والمناطق المحظورة.

الاتصال بتطبيق Mi Home / Xiaomi Home

يعمل هذا المنتج مع تطبيق Mi Home/Xiaomi Home. تحكم في جهازك وتفاعل معه وغيره من أجهزة المنزل الذكية من خلال تطبيق Mi Home/Xiaomi Home.

1. قم بتنزيل تطبيق Mi Home / Xiaomi Home

امسح رمز الاستجابة السريعة الموجود على الجهاز لتنزيل تطبيق Mi Home / Xiaomi Home وتثبيته.

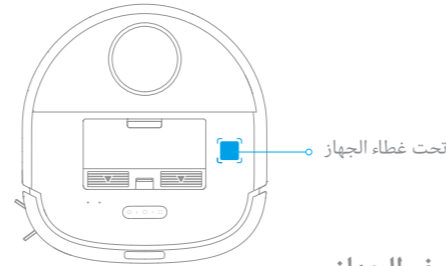

2. أضف الجهاز

افتح واجهة تطبيق Mi Home/Xiaomi Home، وانقر على علامة "+" في الزاوية العلوية اليمنى، ثم امسح رمز الكود أعلاه صوتيًا مرة أخرى لإضافة "Dreame Bot W10". يُرجى اتباع التعليمات لإنهاء اتصال الـ Wi-Fi.

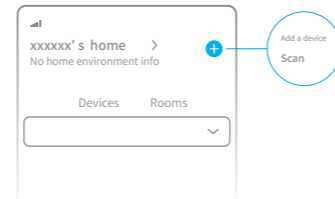

ملاحظة:

· يدعم اتصال Wi-Fi اللاسلكي فقط الشبكات في نطاق التردد 2.4 جيجا هرتز.
· نظراً لترقية برنامج التطبيق، وقد تختلف العمليات الفعلية عن البيانات الواردة في هذا الدليل. يرجى اتباع الإرشادات بناءً على إصدار التطبيق الحالي.

3. إعادة ضبط Wi-Fi

افتح الغطاء العلوي للكشف عن مؤشر Wi-Fi، واضغط مطولاً على المفتاح و ⏻ واستمر بالضغط في نفس الوقت حتى تظهر رسالة صوتية "وانتظر تكوين الشبكة"، انتظر حتى يبدأ ضوء مؤشر Wi-Fi في الوميض ببطء مشيرًا إلى أن الجهاز الرئيسي دخل في وضع تكوين الشبكة.

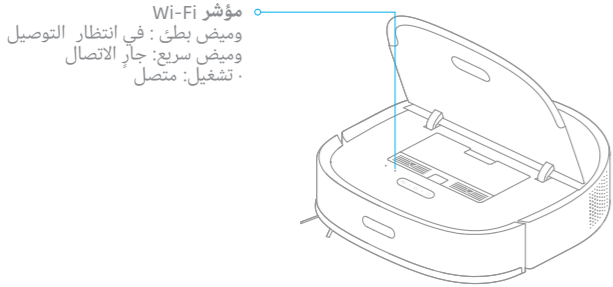

مؤشر Wi-Fi وميض بطئ: في انتظار التوصيل وميض سريع: جارٍ الاتصال . تشغيل: متصل .

ملاحظة: إذا تعذر على الجهاز الاتصال بهاتفك، فأعد تعيين شبكة Wi-Fi وحاول مرة أخرى.

كيفية الاستخدام

3. أعد المكنتسة يدويًا إلى القاعدة

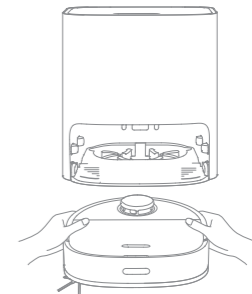

4. بدء المسح

اضغط لفترة وجيزة على الزر ▶ وسيبدأ الجهاز من القاعدة ويمسح المنزل بناءً على خطة التنظيف المثلى المجدولة بواسطة الخريطة.



ملاحظة:

- إذا لم يكن الجهاز على القاعدة، يرجى إعادته قبل تشغيله.
- سيقوم الجهاز بتنظيف وسادة الممسحة قبل التنظيف، يرجى الانتظار بصبر حتى يتم تنظيف وسادة الممسحة.
- لا تحرك القاعدة يدويًا أو تنظف خزان المياه أو خزان المياه المتسخة أو لوح التنظيف أثناء المسح.

5. العودة إلى التنظيف الذاتي

أثناء الكنس، سيعود الجهاز إلى القاعدة لتنظيف وسادة الممسحة حسب شروط التنظيف المحددة في التطبيق. وسيأف الجهاز التنظيف بعد تنظيف وسادة الممسحة.

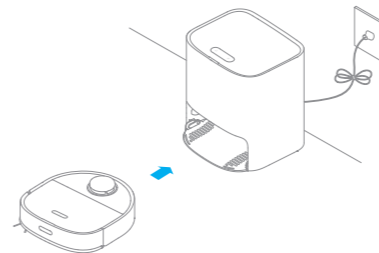

6. تنظيف وسادة الممسحة

بعد انتهاء الجهاز من التنظيف والعودة إلى الشحن، تبدأ القاعدة في تنظيف وسادة الممسحة وتجفيفها.

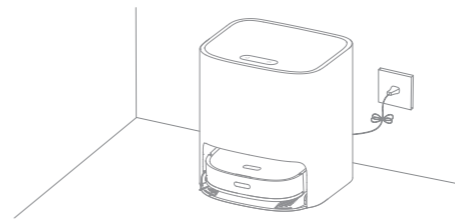

ملاحظة:

- لتنظيف وسادة الممسحة في أي وقت، اضغط باستمرار على الزر ▶ الموجود بالقاعدة لمدة 3 ثوانٍ لبدء التنظيف.
- أثناء تنظيف وسادة الممسحة، إذا كانت المياه في خزان المياه النظيفة غير كافية أو كان خزان المياه المتسخ ممتلئًا، سيرسل الجهاز رسالة صوتية، أو سيرسل التطبيق إشعارًا.
- بعد انتهاء المكنتسة من المسح، قم بتنظيف خزان المياه المتسخة في الوقت المناسب لتجنب العفن أو الرائحة، ويوصى بتغيير وسادة الممسحة كل شهر إلى ثلاثة أشهر.

كيفية الاستخدام

وظيفة الكنس

ملاحظة: تجنب تركيب وسادة الممسحة أثناء استخدام وظيفة الكنس.

الطريقة الأولى: اضغط قصيرا على الزر ▶ الموجود على التنظيف، وستبدأ المكنتسة في التنظيف.

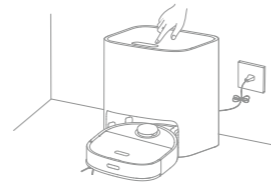

الطريقة الثانية: اضغط قصيرا على الزر ○ الموجود على المكنتسة، وستبدأ المكنتسة في التنظيف.

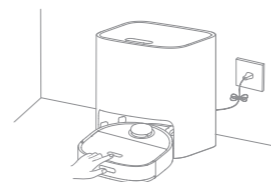

ملاحظة:

- تأكد من أن الجهاز مشحون بالكامل قبل استخدامه، ولا تحركه يدويًا أثناء التنظيف.
- إذا انخفضت طاقة البطارية أثناء التنظيف، يعود الجهاز إلى القاعدة ويستأنف التنظيف بعد شحن البطارية. يجب تشغيل وظيفة استئناف التنظيف على التطبيق مسبقًا.

وضع التنظيف

بعد تشغيل الجهاز، يقوم بتنظيف كل غرفة عن طريق التنظيف على طول الجدران أولاً ثم لتنظيف على شكل حرف S. ويعود الجهاز تلقائيًا إلى القاعدة لشحن بطاريته بعد التنظيف.

وظيفة المسح

ملاحظة: تجنب استخدام وظيفة المسح على السجاد.

1. تركيب وسادة الممسحة

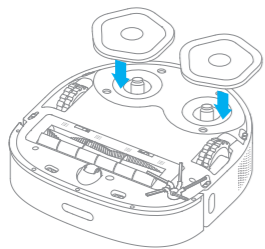

2. أخرج خزان المياه النظيفة واملأه بالماء النظيف، ثم قم بتركيب خزان المياه النظيفة بشكل صحيح في قاعدة التنظيف.

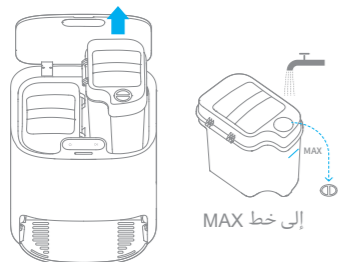

ملاحظة:

- تلا تتم بتعبئة الماء الساخن، سيؤدي إلى تشوية خزان المياه.
- يرجى استخدام منظف الأرضيات متعدد الأسطح من ماركة Dreame وإلا فقد تتأثر وظائف القاعدة.

سلة الغبار* التنظيف حسب الحاجة

1. افتح غطاء الجهاز واضغط على زر فتح سلة الغبار لإزالتها.

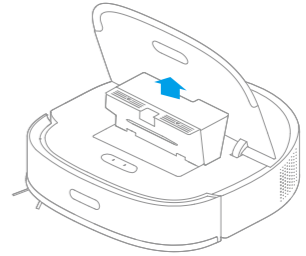

2. افتح غطاء سلة الغبار وأفرغ السلة كما هو موضح في الرسم التخطيطي.

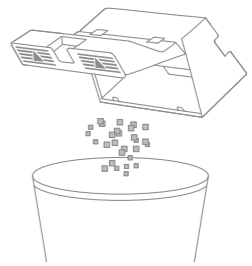

ملاحظة: يمكن استخدام أداة التنظيف لتنظيف سلة الغبار من الداخل.

الفلتر* ينصح بتنظيفه مرة كل أسبوعين (وتجفيفه جيدا بعد التنظيف) وقم بتغييره كل 3 أشهر.

1. قم بإزالة الفلتر واضغط على السلة برفق.

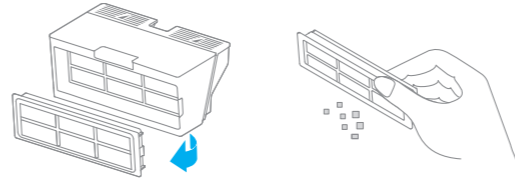

ملاحظة: تجنب تنظيف الفلتر باليدين أو الفرشاة أو الأشياء الحادة لتجنب تلف شاشة الفلتر.

2. إذا لزم الأمر، اشطف سلة الغبار تحت الماء الجاري وجففها تماما قبل إعادة التركيب واستخدام المكنسة.

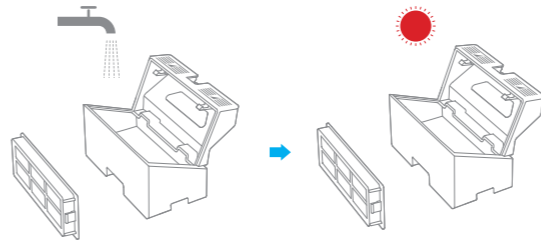

ملاحظة:

- اشطف سلة الغبار والفلتر بالماء النظيف فقط ولا تستخدم أي منظفات.
- يرجى التأكد من التجفيف قبل الاستخدام.

وظيفة التطبيق

1. وظيفة الخرائط عرض الصفحة الرئيسية للتطبيق الخريطة الحالية. في هذه الصفحة، تسمح لك إعدادات المنطقة المحظورة تعيين المناطق التي يجب تجنبها، وتتيح لك وظيفة الخرائط تعديل الخريطة الحالية.

2. إعدادات التنظيف يمكن تعديل وضع التنظيف وقوة الشفط ورطوبة الممسحة، في إعدادات التنظيف وفقاً للظروف واحتياجات المنطقة المراد تنظيفها.

3. إعدادات التنظيف الذاتي في إعدادات التنظيف الذاتي الموجودة على الصفحة الرئيسية يمكنك تغيير التردد للتنظيف الذاتي والبدء يدوياً في مهمة تنظيف وسادة الممسحة أو بدء مهمة تجفيف وسادة الممسحة يدوياً أو إنهاؤها

4. إعدادات الجهاز مكنك في واجهة إعداد الجهاز تشغيل أو إيقاف وظيفة الجهاز، أو تكوين التنظيف المجدول، أو عرض محفوظات التنظيف ومعلومات الجهاز.

ملاحظة:

- يجب إكمال إنشاء الخريطة الأولية عند استخدام وظائف تحرير الخريطة وتنظيف الغرفة والمنطقة.
- لمزيد من المعلومات حول الوظائف، تحقق من الواجهات أو الأدلة المقابلة في التطبيق.
- يتم تحديث إصدار التطبيق باستمرار، يرجى اتباع التعليمات بناءً على إصدار التطبيق الحالي.

للحصول على الأداء الأمثل، اتبع الإرشادات أدناه لتنظيف المكنسة والقاعدة وصيانتها

الأجزاء	تردد الصيانة	تردد الصيانة
سلة الغبار	التنظيف حسب الحاجة	/
فلتر (صندوق الغبار)	التنظيف مرة واحدة كل أسبوعين	من 3 إلى 6 أشهر
إسفنجة فلتر المياه النظيفة	التنظيف مرة واحدة كل أسبوعين	/
خزان المياه الممسحة	ينصح بالتنظيف بعد كل استخدام	/
قرص التنظيف	التنظيف مرة واحدة كل أسبوعين	/
الفرشاة الرئيسية	التنظيف مرة واحدة كل أسبوعين	من 6 إلى 12 شهر
الفرشاة الجانبية	التنظيف مرة واحدة كل أسبوعين	من 3 إلى 6 أشهر
وسادة ممسحة	التنظيف مرة واحدة كل 3 أشهر	من 1 إلى 3 أشهر
عجلة عالمية	التنظيف مرة واحدة كل 3 أشهر	/
عجلة مساعدة	التنظيف مرة واحدة كل 3 أشهر	/
مستشعر ليزر LDS	التنظيف مرة واحدة كل 3 أشهر	/
مستشعر العودة إلى القاعدة	التنظيف مرة واحدة كل 3 أشهر	/
مستشعر الجرف	التنظيف مرة واحدة كل 3 أشهر	/
منطقة إشارات التنظيف	التنظيف مرة واحدة كل 3 أشهر	/
مستشعر مياه التنظيف	التنظيف مرة واحدة كل 3 أشهر	/
موصلات شحن المكنسة	التنظيف مرة واحدة كل 3 أشهر	/
موصلات شحن القاعدة	التنظيف مرة واحدة كل 3 أشهر	/
الجزء السفلي للمكنسة	التنظيف مرة واحدة كل 3 أشهر	/
جسم القاعدة	التنظيف مرة واحدة كل 3 أشهر	/

ملاحظة: يعتمد تكرار الاستبدال على الوضع الفعلي واستخدامك للمكنسة، وفي حال حدوث عطل لظروف خاصة، يجب استبدال الأجزاء.

الصيانة الروتينية

قرص التنظيف * ينظف مرة كل أسبوعين

1. اضغط على الكليبات الموجودة على جانبي الجزء السفلي من القاعدة لإزالة قرص التنظيف.

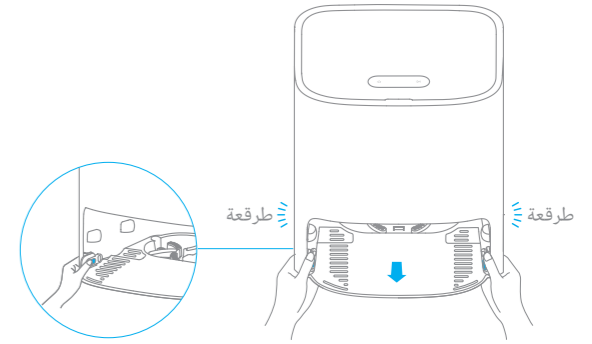

2. استخدم أداة التنظيف المتوفرة لتنظيف قرص التنظيف تمامًا.

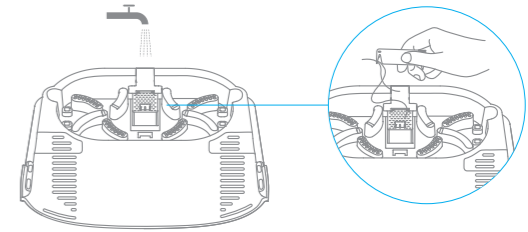

الصيانة الروتينية

خزان المياه النظيفة * ينظف ومحتوى الفلتر مرة كل 3 أشهر

1. افتح غطاء خزان المياه النظيفة، وحرك الخرطوم إلى الجانب لإزالة وتنظيف محتوى الفلتر كما هو موضح في الرسم التخطيطي.

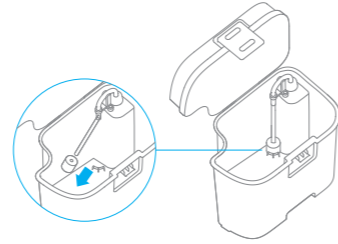

2. أعد أسفنج الفلتر والخرطوم للكليب.

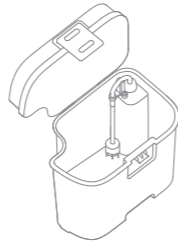

خزان المياه المتسخة * ينظف بعد كل استخدام

1. أخرج خزان المياه المتسخة، وافتح غطاء الخزان، ثم تخلص من المياه المتسخة.



2. نظف خزان المياه المتسخة بالماء وأعدّه إلى القاعدة.



ملاحظة: الكرة العائمة في خزان المياه المتسخة هي جزء متحرك، لا تنظف الكرة العائمة بشكل مفرط، حتى لا تؤثر على وظائفها.

أجهزة الاستشعار للجهاز وموصلات الشحن

قم بمسح كل مستشعرات الجهاز وموصلات الشحن باستخدام قطعة قماش ناعمة وجافة:

- مستشعرات الجرف أسفل الجهاز
- موصلات الشحن في الجزء الخلفي من الجهاز
- موصلات الشحن في الجزء الأمامي من الجهاز
- لوح الصدمات بمقدمة الجهاز
- مستشعرات LDS بأعلى الجهاز

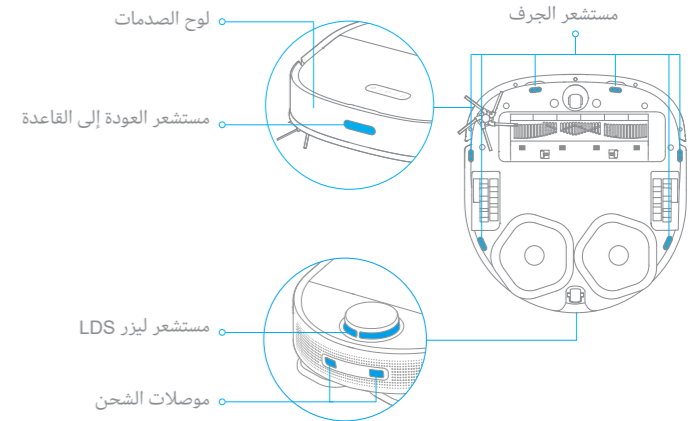

ملاحظة: قطعة قماش مبللة يمكن أن تلحق الضرر بالعناصر الحساسة داخل الجهاز والقاعدة، يرجى استخدام قطعة قماش جافة للتنظيف.

تنظيف موصلات شحن القاعدة ومستشعر التدفق الزائد

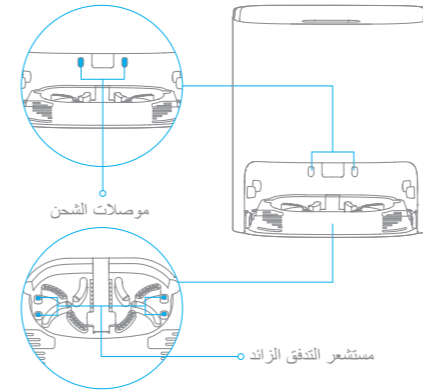

إعادة تشغيل الجهاز الرئيسي

عندما لا تستجيب المفاتيح أو لا يمكن إيقاف التشغيل، اضغط مطولاً (⏻) على الزر لمدة 10 ثوانٍ لفرض إيقاف، ثم اضغط (⏻) على الزر مرة أخرى لمدة 3 ثوانٍ للتشغيل.

البطارية

يحتوي الجهاز على حزمة بطارية ليثيوم أيون عالية الأداء. تأكد من بقاء البطارية مشحونة جيداً للاستخدام اليومي للحفاظ على الأداء الأمثل للبطارية. إذا لم يتم استخدام الجهاز لفترة طويلة من الوقت، فقم بإيقاف تشغيله وتخزينه، ولتجنب أضرار الإفراط في التفريغ، اشحن الجهاز مرة واحدة على الأقل كل ثلاثة أشهر.

تنظيف الفرشاة الرئيسية

اضغط على زر فتح غطاء الفرشاة الرئيسية على كلا الجانبين للداخل لإزالة غطاء الفرشاة الرئيسي، وأخرج الفرشاة الرئيسية لأعلى.

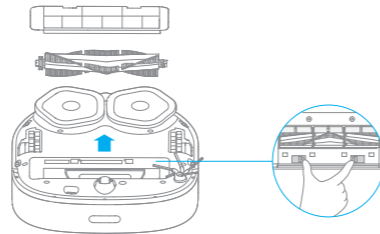

اسحب أغطية الفرشاة كما هو موضح في الرسم التخطيطي واستخدم أداة التنظيف المتوفرة لإزالة الشعر المتشابك في الفرشاة.

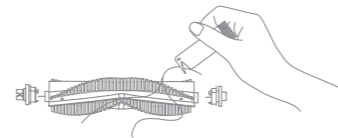

ملاحظة: لا تصعب الشعر المتشابك في الفرشاة بشكل مفرط، وإلا فقد تتلف الفرشاة الرئيسية.

تنظيف الفرشاة الجانبية

قم بإزالة وتنظيف الفرشاة الجانبية.

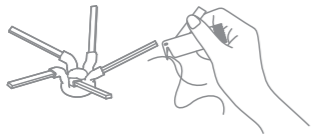

تنظيف العجلة العامة / العجلة المساعدة

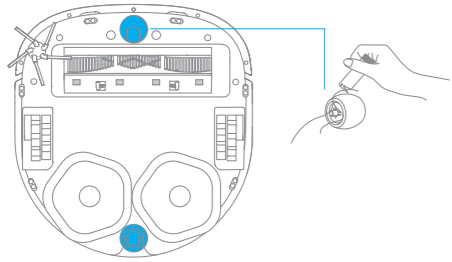

ملاحظة:

- استخدم أداة مثل مفك براغي صغير لفصل محور العجلة العامة وإطاراتها. لا تستخدم القوة المفرطة.
- اشطف العجلة العامة بالماء النظيف وأعدّها بعد تجفيفها بالكامل.

المشاكل	السبب المحتمل والحل
لا يمكن تشغيل الجهاز.	<ol style="list-style-type: none"> البطارية منخفضة. أعد شحن الجهاز الموجود على القاعدة وحاول مرة أخرى. درجة حرارة البطارية منخفضة جدًا أو مرتفعة جدًا، ويوصى بتشغيل المكثفة عند درجة حرارة بين 0 درجة مئوية و 40 درجة مئوية.
لا يمكن شحن الجهاز.	<ol style="list-style-type: none"> القاعدة غير متصلة. تأكد من توصيل طرفي سلك الطاقة. اتصال ضعيف، يرجى امسح موصلات الشحن لكلا من القاعدة والمكثفة.
فشل المكثفة في الاتصال بشبكة Wi-Fi.	<ol style="list-style-type: none"> كلمة مرور Wi-Fi خاطئة، يرجى إدخال كلمة مرور Wi-Fi الصحيحة. لا يدعم المكثفة اتصال Wi-Fi بسرعة 5 جيجاهرتز. تأكد من توصيل الروبوت باتصال Wi-Fi بسرعة 2.4 جيجاهرتز. إشارة Wi-Fi ضعيفة تأكد من وجود المكثفة في منطقة بها تغطية Wi-Fi جيدة. المكثفة غير جاهزة للتكوين. يُرجى الخروج من التطبيق وإعادة الدخول، ثم المحاولة مرة أخرى حسب التعليمات.
لا يمكن إنشاء خريطة منطوقية على التطبيق.	<ol style="list-style-type: none"> يجب أن تبدأ المكثفة من القاعدة لإنشاء خريطة، ويوصى باستخدام وظيفة بناء الخرائط السريعة. تجنب تحريك المكثفة عند إنشاء الخريطة الأولية، وإلا فقد يحدث فشل في تحديد موقع المكثفة. بعد إنتهاء المكثفة من إكمال الخريطة الأولية تحقق من عودتها للقاعدة بشكل طبيعي وإزالة أي عوائق في المنطقة.
المكثفة لم تتمكن من العثور على القاعدة ولم ترجع إلى القاعدة.	<ol style="list-style-type: none"> تم فصل القاعدة عن مصدر الطاقة أو تم تحريكها من موضعها خلال عملية التنظيف. لا يمكن للمكثفة العودة إلى القاعدة لأن المسار مغلق، مثلًا إغلاق الباب. هناك العديد من العوائق حول القاعدة، يرجى وضع القاعدة في منطقة مفتوحة. قد يؤدي الجهاز إلى إعادة وضع نفسه أو إعادة تعيين محيطه. إذا كان الجهاز بعيدًا جدًا عن القاعدة، فقد لا يتمكن من العودة تلقائيًا إلى القاعدة، وفي هذه الحالة تحتاج إلى وضع الجهاز يدويًا على القاعدة. يرجى مسح وتنظيف منطقة إطلاق الاشارات بالقاعدة لمنع التصاق الاغبرة.
المكثفة عالقته أمام القاعدة ولا يمكنه العودة إلى القاعدة.	<ol style="list-style-type: none"> تحقق مما إذا كانت هناك مساحة كافية حول القاعدة، وحافظ على المنطقة المجاورة 1.5 متر أمام القاعدة و 5 سم على جانبي القاعدة خالية من الأجسام. قد تكون المنطقة زلقة، يرجى التحقق من وجود مياه أمام القاعدة، وتجفيف المنطقة والمحاولة لاحقًا. يوصى بتغيير المكان الذي تضع فيه القاعدة والمحاولة مرة أخرى.
لا يمكن إغلاق المكثفة.	<ol style="list-style-type: none"> يمكن إيقاف تشغيل المكثفة عندما لا تكون قيد الشحن، قم بتحريك المكثفة بعيدًا عن القاعدة واضغط مع الاستمرار على الزر  لمدة 3 ثوانٍ لإيقاف التشغيل. إذا تعذر إيقاف تشغيل المكثفة عن طريق تنفيذ الخطوة الأولى، فاضغط مع الاستمرار على الزر  لمدة 10 ثوانٍ لإيقاف تشغيل المكثفة بالقوة. إذا استمرت المشكلة، فيرجى الاتصال بخدمة ما بعد البيع.

إذا لم تعمل القاعدة بشكل صحيح، فسيتم عرض رمز خطأ ورسالة على شاشة العرض. اقرأ الرسالة وتعامل مع المشكلة بناءً على الجدول التالي.

رمز الخطأ	رسالة خطأ	الحلول
	المياه غير كافية في خزان المياه النظيفة	أضف كمية كافية من الماء إلى خزان الماء النظيفة.
	عطل خزان المياه المتسخة	يرجى تثبيت خزان المياه المتسخة في مكانه، وإفراغ المياه المتسخة .
	خزان المياه المتسخة غير مثبت	يرجى تثبيت خزان الماء النظيفة في مكانه.
	قرص التنظيف غير مثبتة	تحقق مما إذا كانت قرص التنظيف مثبتة وما إذا كانت الكليبات على جانبي قرص التنظيف في مكانها.
	مستوى مياه الغسيل غير الطبيعي	تحقق مما إذا كان منفذ المياه المتسخة مسدودًا، وإذا كان الجواب نعم، فقم بتنظيفه.
	عطل في الجهاز	يرجى التحقق مما إذا كان هناك عطل في الجهاز، يمكنك الرجوع إلى المشكلات الشائعة لاستكشاف الأخطاء وإصلاحها.

المشاكل	السبب المحتمل والحل
لم يتم تنظيف أجزاء معينة من الغرفة.	1. يردى التأكد من أن أبواب الغرف المراد تنظيفها مفتوحة. 2. يرجى التحقق مما إذا كان هناك عتبة أعلى من 1.8 سم عند باب الغرفة، لا يمكن للمكنسة تتسلق عتبات أو درجيت عالية. 3. المكان الموجود أمام الغرفة المراد تنظيفها مبلل وزلق مما يتسبب في انزلاق عجلات المكنسة والعمل بشكل غير طبيعي، ينصح بتجفيف الأرضية قبل استخدام المكنسة. 4. يرجى التحقق مما إذا كانت هناك سجادة باب صغيرة أو سجادة عند باب الغرفة، تقوم المكنسة بنجذب السجاد أثناء عملية المسح. يرجى إيقاف تشغيل وظيفة التعرف على السجاد في صفحة الإعداد في التطبيق.
دائما ما تنحرف المكنسة إلى مناطق محظورة أو مناطق بها جدران افتراضية.	1. تحقق من الصفحة الرئيسية للتطبيق لمعرفة ما إذا كانت الخريطة الحالية غير طبيعية، يمكنك استعادة الخريطة في إعدادات إدارة الخريطة. 2. يرجى الانتباه إلى إعداد جدار افتراضي أو منطقة محظورة، يوصى بتعديل الحدود وفقاً لبيئة المنزل وقم بتضمين جميع البيئات المحاصرة (مثل درجات العرق وقبعان الأثاث وما إلى ذلك).
تواجه المكنسة مشكلة وتتوقف عن العمل بشكل مفاجئ.	1. إيقاف تشغيل المكنسة تلقائياً عند نفاذ طاقة بطاريته إلى 0%. 2. مشكلة بشحن المكنسة، مما يؤدي إلى نفاذ طاقة البطارية. والسبب المحتمل هو أن القاعدة غير متصلة بمصدر الطاقة، أو أن المكنسة لا تتصل جيداً بالقاعدة. يرجى التحقق من الأمر. إذا استمرت المشكلة، يرجى الاتصال بخدمة ما بعد البيع.
لن يستأنف الجهاز التنظيف بعد الشحن.	1. تأكد من عدم ضبط الجهاز على وضع عدم الإزعاج (DND)، والذي سيمنعه من استئناف التنظيف. 2. لا يستأنف الجهاز التنظيف عند إعادة شحنه يدوياً أو وضعه على القاعدة.
لا ينظف الجهاز تلقائياً في الوقت المحدد.	بطارية الجهاز منخفضة. لن تبدأ عملية التنظيف المجدولة ما لم يزيد مستوى البطارية عن 15%.
المكنسة لا يستجيب للقاعدة.	المكنسة بعيد جداً عن القاعدة ولا يوجد اتصال بينهم. يوصى باستخدام التطبيق للتحكم بالمكنسة.
مياه خزان المياه النظيفة لا تكفي.	1. إضافة المياه النظيفة في الوقت المناسب. 2. يرجى فصل مصدر الطاقة للقاعدة، وأخراج خزان المياه النظيفة وأعد تركيبه، ثم حاول تشغيل التنظيف. 3. قم بسكب مياه خزان المياه المتبقية واشطف قاع خزان المياه والفلتر بالماء وحاول مجدداً بعد التركيب وإضافة الماء. 4. افحص الفلتر المعدني عند مدخل المياه لمعرفة ما إذا كان هناك إنسداد، والقيام بالتنظيف في حال وجود إنسداد. إذا استمرت المشكلة، يرجى الاتصال بخدمة ما بعد البيع.
مستوى الماء في قرص التنظيف غير طبيعي.	1. قم بإزالة قرص التنظيف وتحقق مما إذا كان مجرى المياه المتسخة مسدوداً وقم بتنظيفه. 2. امسح الموصلات المعدنية لمستشعر المياه داخل قرص التنظيف بقطعة قماش جافة. 3. اضغط برفق على خزان المياه المتسخة لضمان تركيبه في مكانه. 4. تحقق مما إذا كانت الحلقة المانعة للتسريب الخاصة بخزان المياه المتسخة مفكوكة أو غير مثبتة بشكل صحيح، وقم بإعادة تركيبها يدوياً. إذا استمرت المشكلة، يرجى الاتصال بخدمة ما بعد البيع.
لم يتم تركيب قرص التنظيف.	يرجى التحقق من تركيب قرص التنظيف في مكانه والتثبيت الجيد للمشابك على كلا الجانبين.

المشاكل	السبب المحتمل والحل
سرعة الشحن بطيئة.	يستغرق شحن المكنسة بالكامل حوالي 6 ساعات عندما تكون بطاريته منخفضة. 1. إذا قمت بتشغيل المكنسة في درجات حرارة خارج النطاق المحدد، فسوف تتباطأ سرعة الشحن تلقائياً لإطالة عمر البطارية. 2. قد تكون منطقة موصل الشحن متسخة، يرجى مسحها بقطعة قماش جافة.
الجهاز معطل.	أوقف تشغيل الجهاز ثم أعد تشغيله.
الفرشاة الجانبية تسقط.	1. يرجى إعادة تركيب الفرشاة الجانبية حتى تستقر في مكانها. 2. الفرشاة الجانبية متشابكة مع الأسلاك الكهربائية، يرجى تنظيف وإزالة الأسلاك من الأرضية قبل التنظيف.
سقوط وسادة الممسحة.	وسدة الممسحة متشابكة مع الأسلاك الكهربائية، يرجى تنظيف وإزالة الأسلاك من الأرضية قبل التنظيف.
تنظيف الاسطح غير نظيف.	1. صندوق الغبار ممتلئ يرجى تنظيفه. 2. الفلتر مسدود بالغبار، يرجى فحصه وتنظيفه. 3. لم يجف الفلتر جيداً بعد تنظيفه، جفف الفلتر قبل الاستخدام.
المكنسة تسريب الغبار أثناء التنظيف.	أخرج الفرشاة الرئيسية وصندوق الغبار وقم بإزالة أي بقايا حول المساحات التي تحتوي على الفرشاة الرئيسية وصندوق الغبار.
أصدار اصوات ضجيج أثناء التنظيف.	1. صندوق الغبار ممتلئ يرجى تنظيفه. 2. توجد أجسام صلبة حول الفرشاة الرئيسية وصندوق الغبار، يرجى التحقق والتنظيف الجيد. 3. قد تتشابك الفرشاة الرئيسية والفرشاة الجانبية مع الشعر أو البقايا، افحصها ونظفها. 4. قم بتبديل وضع الشفط للمكنسة إلى الوضع القياسي أو الهادئ.
تصدر المكنسة صوتاً غريباً أثناء التشغيل.	يرجى لف العجلة الرئيسية والضغط عليها للتحقق مما إذا كان هناك أي شيء متشابك أو عالق، إذا كان الأمر كذلك، قم بتنظيفها في الوقت المناسب. إذا استمرت المشكلة، يرجى الاتصال بخدمة ما بعد البيع.
المكنسة عالقة وتوقفة عن العمل.	1. يرجى فحص المنطقة المحيطة في حال وجود تشابك أو عوائق مثل الأسلاك أو الستائر أو تتوات السجاد، ويوصى بإزالتها يدوياً حتى تتمكن الماكينة من العمل بسلاسة. 2. قد يكون الروبوت عالقاً بالأثاث، يجب إزالة الأثاث أو وضع حاجز مادي لحجب مناطق المعيقة أو تعيين مناطق محظورة باستخدام التطبيق.
تتحرك المكنسة دون اتباع المسار المحدد.	1. يجب ترتيب المنطقة المراد تنظيفها وإزالة الأشياء مثل أسلاك الكهرباء والنعال قبل استخدام المكنسة. 2. العمل على الأسطح الزلقة المبللة يتسبب في انزلاق العجلة الرئيسية، ينصح بتجفيف الأماكن المبللة قبل استخدام قبل عملية التنظيف.

رقم الطراز	RLS5C
البطارية	6400 مللي أمبير (السعة الاسمية)
مدة الشحن	6 ساعات تقريباً
التوافق مع أنظمة التشغيل	Android 4.4 أو iOS 10.0 وما فوق
الجهد المقدر	14.4 V ===
الطاقة المقدرة	55 W
اتصال واي فاي لاسلكي	Wi-Fi IEEE 802.11b/g/n 2.4 GHz
تردد العملية	2400-2483.5 MHz
طاقة الإخراج القصوى	< 20 dBm
تردد التشغيل اللاسلكي SRD	433.92 MHz
طاقة الإخراج القصوى	< 10 dBm

رقم الطراز	RCS3
الإدخال المقدر	100-240 V ~ 50-60 Hz 1.5 A
الإخراج المقدر	20.0 V === 1 A
تردد التشغيل اللاسلكي SRD	433.92 MHz
طاقة الإخراج القصوى	< 10 dBm

أثناء الاستخدام العادي، يجب إبقاء هذا الجهاز على مسافة لا تقل عن 20 سم بين الهوائي وجسم المستخدم.